

기아 가족이 되신 것을 진심으로 환영합니다.

본 취급설명서는 차량을 보다 안전하고 쾌적하게 운행할 수 있도록 올바른 취급방법을 설명하였습니다.

본 취급설명서에 기재된 이외의 방법으로 차량을 운행할 경우 안전을 보증할 수 없습니다.

만약 차량 취급방법 미숙지로 오조작하는 경우, 고장 및 사고의 원인이 될 수 있으므로 차량을 운행하기 전에 반드시 숙지하십시오.

차량을 최적의 성능으로 유지하려면 자사에서 추천하는 차량 점검주기에 따라 점검정비를 실시하십시오.

※ 차량의 올바른 운행을 위해 다음 사항을 참조하십시오.

1. 본 취급설명서에 수록된 사양 및 제원은 설계 변동에 따라 사전 통보 없이 변경될 수도 있으므로 양해하시기 바랍니다.
2. 취급설명서가 손상되지 않도록 사용이 편리한 곳에 보관하시고 필요 시에 참고하십시오.
또한, 차량을 타인에게 양도할 때는 본 취급설명서를 차량과 함께 양도하십시오.
3. 운행 중에 차량의 이상이나 고장이 발생한 경우 자사 직영 서비스 센터 또는 서비스협력사에 문의하십시오.
4. 차량 개조는 차량의 성능과 안전 및 내구성에 악영향을 줄 수 있으므로 개조하지 마십시오.
5. 자사에서 지정한 순정부품(엔진 오일, 변속기 오일 등)을 사용하지 않거나, 불량 연료를 사용했을 때는 차량에 손상을 줄 수 있습니다.

© 2015 기아자동차(주)

본 책자 내용의 일부 혹은 전체를 사전 서면동의 없이 무단으로 인쇄, 복사, 기록 등의 방법을 이용하여, 어떠한 형태로도 복제, 재생, 배포하는 것을 금합니다.

안전 및 차량 손상 경고

※ 본 취급설명서는 고객 및 차량의 안전과 관련한 심각한 위험과 제품 사용에 대한 올바른 정보를 사전에 알리는 안전경고 표시입니다.
지시사항은 반드시 숙지하여 지켜주십시오.



주의표시

경고, 주의가 있는 문장 및 진하게 표시되어 있는 부분은 특히 유념하십시오.



경 고

사람이 사망하거나 다칠 우려가 있는 경우의 주의 표시입니다.



주 의

차량이 고장이나 손상될 우려가 있는 경우의 주의 표시입니다.



안전을 위해 반드시 지켜야 하는 금지 표시입니다.



알아두기

차량 용어 또는 추가 설명이 필요한 정보 표시입니다.



선택 또는 미장착 사양표시(□□□□□(사양 적용시))

본 취급설명서에는 모든 트림모델 및 선택사양을 포함하여 설명하고 있습니다.
따라서 고객님의 차량에 장착되지 않은 사양이 설명 될 수 있습니다.

※ 제작결함 안내문 적용 위치 안내

자동차 관리법 시행규칙 제50조에 의거 제작결함 안내문을 보증수리 안내(2장)에 적용하고 있으니 참고하십시오.

내용 찾기 방법 설명



내용으로 찾을 때

목차를 활용하세요.



명칭을 모를 때

그림 목차 (내관도 I)를 활용하세요.



명칭으로 찾을 때

색인(명칭) 목차 활용하세요.



목 차

안	내 실내/엔진룸 각종 장치 및 경고/표시등 안내	안내
안전 주의 사항	여러 상황에서의 안전하고 효과적인 운행 방법	1
장치 사용요령	실내/외 각종 장비의 사용 방법 및 주의사항	2
시동 및 주행	차량 운행과 관련된 시동 및 정지 방법 변속기, 브레이크 등의 사용 요령	3
비상시 응급조치	차량 고장시 응급 조치 방법	4
정 기 점 검	일상 점검/정기 점검 등의 항목과 각종 오일류의 점검 방법 등 차량 관리 요령	5
제	원 차량 제원	6
색	인 찾아보기	7
서비스 이용안내	보증서, 각종 서비스제도 및 서비스 네트워크 안내	



1. 도어	2- 6
2. 적재함	2-16
3. 유리창	2- 9
4. 후드	2-15
5. 미러	2-51
6. 와이퍼 와샤	2-74
7. 타이어 펑크시의 조치	4-14
8. 전구의 교환	5-42



1. 후드 열림레버	2-15
2. 스티어링 휠	2-48
3. 룸미러	2-51
4. 계기판	2-54
5. 비상 경고등	2-70
6. 조명	2-71
7. 와이퍼 와샤	2-74
8. 안개등	2-73
9. 백미러 서리 제거	2-77
10. 히터 및 에어컨	2-81
11. 선바이저	2-89
12. 시가라이터	2-89
13. 재떨이	2-90
14. 글로브 박스	2-92
15. 다용도 보관함	2-92
16. 외부입력단자	2-97
17. 수동변속기	3-24
18. 운전석 좌석 히터(열선)	2-22
19. 백미러 접이스위치	2-53
20. 동력 인출(PTO)장치 스위치	2-78
LPG 연료 공급 버튼(LPG차량)	3-19
21. 백미러 각도 조절 스위치	2-52
22. 스티어링 휠 히터	2-50
23. 차체 자세 제거 장치(ESC)	3-47
24. 오디오	별도 오디오 설명서 참조

※ 본 도안은 실제 차량과 다를 수 있습니다.

OPU014010/OPU024008

■ 디젤 엔진

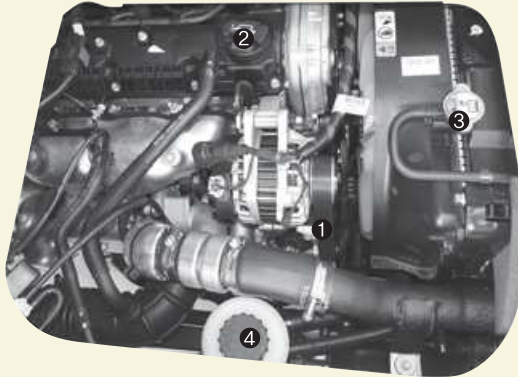

OPU012002

■ LPG 엔진



OPU012005

- 1. 엔진 오일 점검 5-17
- 2. 엔진 오일 주입구5-17
- 3. 라디에이터 캡
(냉각수 교환) 5-21
- 4. 파워 스티어링 오일량 점검... 5-24

※ 추천오일 제원표 6- 3
(각종 오일류의 용량 및 추천사양)

※ 본 도안은 실제 차량과 다를 수 있습니다.

01

| 안전 주의 사항

1. 출발전 안전점검

- 1일 1회 일상점검 실시1- 3
- 엔진룸을 열고1- 3
- 규격타이어 장착 및 타이어 공기압 수시 점검1- 4
- 운전석에 앉아서1- 4
- 올바른 운전자세1- 5
- 좌석, 스티어링 휠, 미러 조정은 출발전에1- 5
- 운전석 주변은 항상 깨끗이1- 5
- 안전벨트 착용1- 6

2. 위험 방지

- 주·정차 중에 차내 수면 금지1- 7
- 음주·과로 운전 금지1- 7
- 인화성·폭발성 물질 차내방치 금지1- 8
- 창문 밖으로 손이나 얼굴 등을 내밀지 말 것1- 8
- 주행중 엔진정지 금지1- 8
- 휴대전화기 사용요령1- 9

3. 어린이 탑승시 주의사항

- 어린이는 적정보호구 착용과 함께 뒷좌석에1-10
- 키는 어린이 손에 닿지 않게1-10
- 차안에 어린이만 남겨두면 위험1-10

4. 주행전·후 안전수칙

- 주위 안전 확인1-11
- 주행시 도어는 잠금 상태로1-11
- 주·정차시 배기관 주변 화재 위험1-11
- 밀폐된 공간에서의 워밍업 또는 차량점검 금지1-12
- 주차시 바퀴에 고임목 설치1-12
- 교차로나 철도 건널목을 건널때1-13

5. 차량개조 및 정비시 주의사항

- 편의장비 추가장착시 임의 배선 사용 금지1-13
- 차량 개조 금지1-13
- 시트커버나 각종 비닐커버 작업시 배선이나 통풍구에 유의1-14
- 자사 직영 서비스센터 또는 서비스협력사 이용1-14
- 순정부품의 사용1-14
- 차체손질1-15

6. 기타 주의사항

- LPG 차량 사용 시 주의 사항*1-22
- 기타 주의사항1-25



1일 1회 일상점검 실시

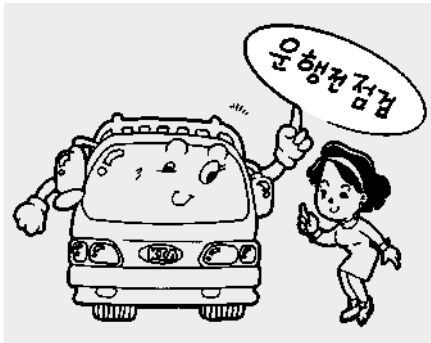

1PUA1004

- 1일 1회 운행전 점검을 하십시오.
- 차량 하부의 누유, 누수 등을 점검하십시오.
- 엔진룸을 열고 각종 오일 및 벨트류의 이상 유무를 확인하십시오.
- 일상점검은 5장, 일상점검 항목 내용을 참조하여 점검하십시오.
- 차량 외관의 이상 유무를 확인하십시오.

엔진룸을 열고

엔진오일 점검



차를 평평한 장소에 놓고 엔진시동을 끄고 5분 후에 점검하십시오.
오일레벨게이지를 뽑아 오일이 최대선과 최소선 사이에 있는지 점검하십시오.

브레이크 액 점검



브레이크 리저버 탱크 내의 브레이크액 양이 규정범위 내에 있는가 확인하십시오.
부족하면 보충하고, 급격히 감소되어 있으면 정비공장에서 점검을 받으십시오.

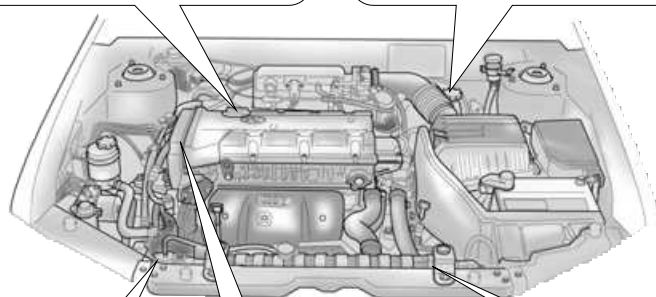

냉각수량 점검



엔진이 차가울 때 냉각수 보조탱크의 냉각수 양이 최대선과 최소선 사이에 있는지 점검하시고 부족하면 부동액과 물을 혼합하여 보충하십시오.

벨트류 점검

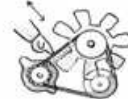

정기점검주기표의 점검 및 교환 시기에 따라 서비스센터에서 점검 및 교환을 의뢰하십시오.

냉각수 누수 점검

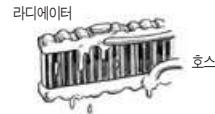

라디에이터와 호스에서 냉각수가 새지 않는지 점검하십시오.

규격타이어 장착 및 타이어공기압 수시점검

- 타이어는 본 차량에 적합한 규격의 타이어를 사용하고, 바닥면과의 접지상태 확인 및 적정공기압을 유지시켜 주십시오. 예비타이어의 공기압도 수시로 점검하십시오.
- 항상 적정 타이어 공기압을 유지하십시오.
- 타이어 공기압 부족 및 고속 주행시 스탠딩웨이브 현상으로 타이어가 일시적으로 터지게 되면 차량 전복 등의 위험이 있으므로 장거리 및 고속 주행 전에 반드시 공기압을 점검·보충 하십시오.

 알아 두기

스탠딩 웨이브(Standing Wave) 현상이란?

일반적으로 주행 시 타이어는 압착되었다가 회복되는 것이 반복되는데, 공기압이 부족한 상태로 고속 주행을 하게 되면 압착이 많이 되고 회복이 미처 덜 된 상태에서 다시 노면과 타이어가 닿게 됩니다. 이 현상이 계속되면 반복되는 변형으로 타이어가 단시간에 파열됩니다.

운전석에 앉아서



계기판 점검



계기판 각종 정보의 이상유무 및 연료가 적절한지 점검합니다.

주차브레이크 점검



주차브레이크를 힘껏 잡아당겨 멈출 때까지 노치수가 적당한지 점검합니다.
(표준치 : 7~8)

페달류 점검



페달을 가볍게 밟아서 정상시 사용 때 보다 간극이 초과하거나 줄어들면 즉시 서비스센터에서 점검 및 수리 받으십시오.

올바른 운전자세



1JBA1003

올바른 운전자세가 되도록 운전석과 핸들을 조정하여 주십시오.

바람직한 운전자세는 좌석에 깊숙히 앉아 브레이크 페달, 클러치 페달을 끝까지 밟았을 때 무릎이 약간 굽혀지고, 손목이 핸들의 가장 먼 곳에 닿아야 합니다. 또한, 헤드레스트의 높이가 조절되는 차량인 경우는 운전자의 귀 상단이 헤드레스트 중심에 올 수 있도록 헤드레스트를 조정하십시오.

좌석, 스티어링 휠, 미러 조정은 출발전에

- 좌석, 스티어링 휠, 미러는 출발전에 조정 하시고 주행시는 절대로 조작하지 마십시오.
- 내·외측의 실외 미러를 조정하여, 충분한 시계를 확보하십시오.
- 높이를 조절할 수 있는 스티어링 휠은 반드시 주행전에 신체에 알맞게 조절하십시오.
- 모든 게이지 및 경고등을 확인하십시오.
- 주차 브레이크를 해제하고 브레이크 경고등이 소등되는지 점검하십시오.
- 차 주위에 사람이나 물체 등이 없는지 확인하십시오.



경고

운전석 하이힐 등 운전하기 불편한 신발을 신지 마십시오. 가속페달, 브레이크, 클러치*등의 조작능력이 저하되어 사고의 원인이 됩니다.

운전석 주변은 항상 깨끗이



1JBA1002

- 운전석 주변은 항상 깨끗하게 유지하십시오. 빈 강통 등이 페달 밑으로 굴러 들어갈 경우 조작이 불가능하게 되어 매우 위험합니다.
- 바닥 매트는 페달의 움직임을 방해하지 않는 것으로 너무 두껍지 않으면서 바닥에 고정되는 제품이어야 합니다.
- 실내에는 화물을 좌석높이 이상으로 적재하지 마십시오.

안전벨트 착용

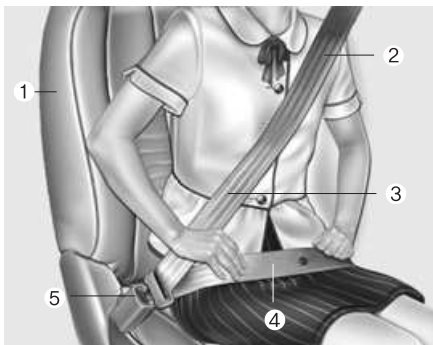

10-BELT02

● **탑승자를 보호하는 안전벨트 착용**
모든 좌석의 탑승자들은 가까운 거리라도 주행전에 반드시 안전벨트를 착용하십시오.

1. 탑승자가 기대거나 구부리지 않고 좌석에 깊게 걸쳐 앉아, 등을 등받이에 기대어 똑바로 앉은 상태여야 합니다.
2. 안전벨트의 어깨띠부분은 가슴 부위를 지나도록 해야 합니다.
3. 안전벨트가 꼬이거나 짓눌린 상태에서 주행하지 마십시오.
4. 안전벨트의 골반띠부분이 부드럽게 골반 부분을 지나도록 해야 합니다.
5. 안전벨트를 버클에 찰칵소리가 날때까지 확실하게 밀어 넣으십시오.



O-BELT03-1

● **탑승자 전원 안전벨트를 착용하십시오.**

- 3점식 안전벨트를 착용할 수 없는 어린이의 경우는 안전벨트를 직접 사용하지 말고 뒷좌석에 어린이 전용보조시트에 앉히십시오.
- 주행 중 어린이를 무릎에 앉히거나 팔로 안고 있지 마십시오. 경미한 충돌 사고라 할지라도 어린이를 놓칠 수 있습니다.
- 임신 중의 여성이나 환자는 급정차, 사고 등의 경우 복부 등에 강한 힘을 받을 수 있으므로 의사와 상의하여 사용하십시오.

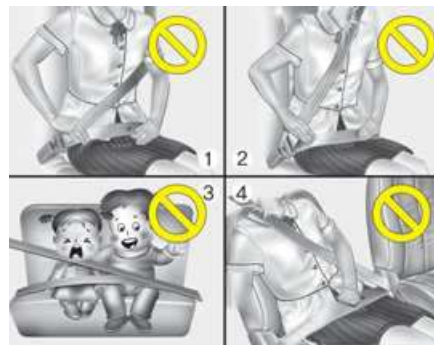

O-BELT01

● **기타 주의 사항**

1. 벨트의 어깨띠를 팔 밑으로 하거나 등뒤로 하지 마십시오.
2. 안전벨트의 어깨띠가 목이나 얼굴을 지나지 않도록 하십시오.
3. 벨트 하나로 한번에 두 사람 이상이 함께 착용하지 마십시오.
4. 안전벨트를 착용한 상태로 좌석 등받이를 뒤로 눕히면 만일의 경우, 안전벨트 아래로 신체가 빠져나와 안전벨트에 목이 걸리거나 심각한 부상을 입을 수 있습니다.

주·정차중에 차내 수면 금지



1JBA1004



경고

장시간 주차 및 정차 중에 창문을 닫은 채로 차 안에 계시거나 수면을 취하지 마십시오. 대단히 위험합니다. 특히 시동을 켜고 에어컨이나 히터를 켜 상태로 밀폐된 차 안에 오래 있을 경우 질식사의 위험이 있습니다.

반드시 시동을 끄십시오.

무의식중 변속레버를 움직이거나 가속 페달을 밟아 예기치 못한 사고가 발생할 수도 있으며, 가속 페달을 계속 밟고 있을 경우 오버히트, 엔진 및 배기관외의 이상과열로 화재가 발생할 수 있습니다.

음주·과로 운전 금지



1JBA1005

적당한 휴식을 취하십시오. 휴식을 취하지 않고 계속 운전하면 졸음이 오게 됩니다. 장시간 운전을 하게 되는 경우에는 안전을 위해 최소한 2시간마다 휴식을 취하십시오.



경고

- 음주 운전은 절대로 하지 마십시오. 음주는 운전자의 판단, 시력과 근육 조절을 저하시키고, 소량일 지라도 운전자의 반사신경, 인식, 판단에 영향을 미칩니다. 그렇기 때문에, 운전자 뿐만 아니라 가족, 상대차량 운전자의 생명을 위협할 수 있습니다.
- 약물을 복용하고 운전하는 것은 복용한 약물의 종류와 양에 따라 음주운전 보다도 위험할 수 있으므로 약물 복용 후에는 차량을 운행하지 마십시오.

인화성·폭발성 물질 차내방치 금지



1PUA1008

- 가연성 물질을 실지 마십시오.
 - 여름철과 같이 차안의 온도가 급상승하는 경우에는 밀폐된 차안에 가솔라이터 등 인화성·폭발성 물질을 두지 마십시오.
- 폭발할 수 있습니다.

창문 밖으로 손이나 얼굴 등을 내밀지 말것

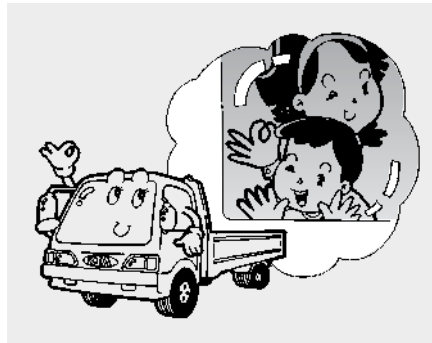

1PUA1010

창문 밖으로 손이나 얼굴 등을 내밀지 마십시오. 대단히 위험합니다.
특히 어린이와 함께 탈 경우는 항상 주의하십시오.

주행중 엔진정지 금지



1PUA1011

주행 중에는 시동 스위치를 끄지 마십시오. 브레이크의 성능저하 및 스티어링 휠 조작이 불가능하게 되어 매우 위험합니다.

휴대전화기 사용 요령



OLD016010

차내에서 휴대전화를 사용하면 오디오로부터 잡음이 발생하는 경우가 있지만 오디오의 고장이 아닙니다.

이러한 경우에는 휴대전화를 오디오에서 될수 있는 한 멀리 떨어져서 사용하십시오.

차내에서 휴대전화나 무전기 등을 사용할 경우는 별도의 외부안테나 또는 핸드프리가 장착된 차량은 핸드프리를 사용하십시오. 무전기 자체의 내부 안테나를 사용하면 차량의 전기 장치에 영향을 주어 안전운행에 나쁜 영향을 줄 수가 있습니다.



경 고

주행 중 휴대전화기의 사용은 법으로 금지 되어 있습니다.

주행중 운전자가 휴대전화기를 사용하는 것은 매우 위험합니다.

휴대전화기는 반드시 차량을 안전한 곳에 주·정차한 후 사용하십시오.

어린이는 적정보호구 착용과 함께 뒷좌석에



1GHA1013

- 어린이는 보호자와 함께 태워 안전벨트나 적절한 보호장구를 착용하게 하십시오. 급브레이크 또는 만일의 경우에 매우 위험합니다.
- 더블캡인 경우, 어린이를 반드시 뒷좌석에 보호자와 함께 태우고 안전벨트 또는 적정 보호구를 착용하게 하십시오.

키는 어린이 손에 닿지 않게



1JBA1012

차량 키는 어린이 손에 닿지 않도록 항상 잘 관리하시기 바랍니다. 운전장치를 만지는 등 의외의 사고를 방지하십시오.

차안에 어린이만 남겨두면 위험

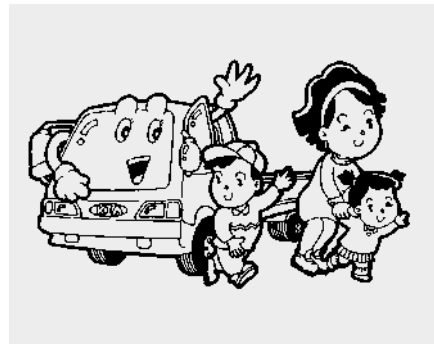

1TUA1016

차로부터 떠날 때는 어린이와 함께 가십시오. 어린이만 차 안에 남겨둘 경우 차내의 안전과 관련된 장비를 만져 의외의 사고가 발생할 수 있습니다. 또한 여름철에는 차내가 고온으로 올라가고 겨울철에는 추워지므로 대단히 위험합니다.

주위 안전 확인



1TUA1017

- 차에서 내릴 때는 차 밖의 주위상황을 확인하고 도어를 여십시오. 갑자기 도어를 열면 위험합니다.
- 차를 후진할 때는 실외 미러 및 룸미러에만 의존하지 말고 직접 후방을 확인해 주십시오.

주행시 도어는 잠금상태로

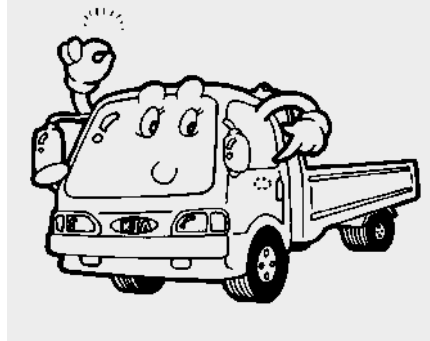

1PUA1018

주행시에는 반드시 도어를 잠금상태로 하십시오. 주행중 무심코 안쪽 도어 손잡이를 만지다 보면 도어가 열려 대단히 위험할 수 있습니다.

주·정차시 배기관 주변 화재위험



1TUA1019A

주·정차할 때 또는 워밍업할 때 배기관 주변에 연소되기 쉬운 것이 가까이 있으면 화재의 위험이 있으니 마른 낙엽이나 지푸라기, 종이, 오일, 타이어 등이 있는 곳에는 주·정차하지 마십시오.



1TUA1019

차량 뒷부분이 벽등에 닿은 상태에서 장시간 워밍업이나 고속 공회전을 하면 배기가스의 열에 의해 벽 등이 변색되거나 화재의 위험이 있습니다.

차량후단과의 거리를 충분히 두십시오.

밀폐된 공간에서의 워밍업 또는 차량점검 금지

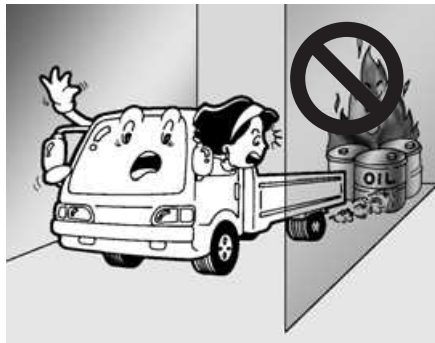

1PUA1020

- 주위가 밀폐되어 환기가 되지 않은 장소에서 장시간 엔진시동을 걸어두면 배기가스가 차안으로 유입되어 중독 될 위험이 있습니다.
- 엔진 워밍업 시에는 통풍이 잘되는 곳에서 하십시오. 워밍업 중이라도 엔진을 고속 회전시키면 배기관에서는 고온의 배기가스가 나옵니다. 이 가스는 연소되기 쉬운 물질이 있으면 화재의 위험이 있으므로 워밍업이나 차량 점검시 배기관 뒤에 연소되기 쉬운 물질을 놓지 않도록 하십시오.

주차시 바퀴에 고임목 설치

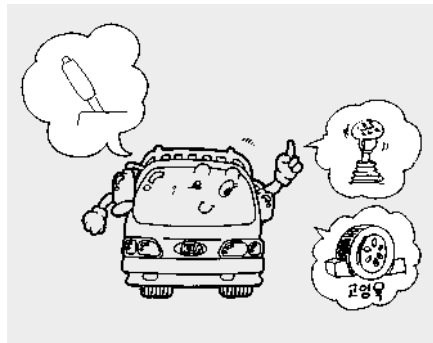

1PUA1021

주차할 때는 반드시 주차 브레이크 레버를 당겨 놓은 후, 자동변속기 차량은 「P」(주차)로 놓고 바퀴에 고임목을 설치하십시오. 급경사 길에는 주차하지 마십시오.

또한, 습기가 많고 통풍이 잘되지 않는 차고에 주차하지 마십시오.

교차로나 철도 건널목을 건널때

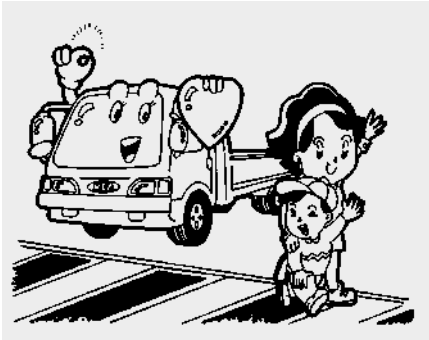

1TUA1022

- 교차로나 철도 건널목을 건널 때는 우선 멈추어 안전을 확인한 후, 가능한 저단기어를 사용하여 변속하지 말고 신속히 빠져 나오십시오.
- 교차로나 건널목의 한 가운데서 시동이 꺼졌을 때는 주위의 가까운 사람들에게 도움을 받아 차를 안전한 장소까지 이동시키십시오.

편의장비 추가장착시 임의배선 사용금지



1BW1023

- 현재 귀하께서 구입하신 차량에 임의로 배선을 사용시에는 차량의 성능 저하 및 손상을 유발하여 귀하에게 위험을 초래할 수도 있습니다.
- 특히, AVN 또는 도난 경보 장치, 원격 시동장치, 카폰이나 무전기, 블랙박스, 하이패스 등의 용품 장착 시 임의로 배선을 사용 시에는 차량의 손상 또는 화재가 날 수 있으며 실내 잡음, 이음 발생의 원인이 될 수 있습니다.

차량 개조 금지

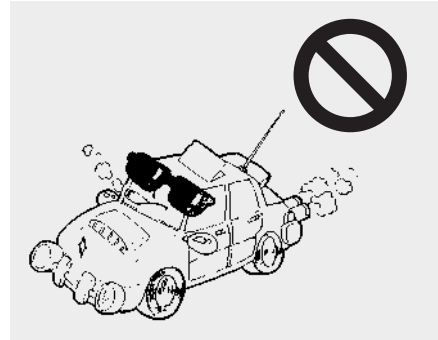

1GHA1024

- 본 차량은 어떤식이든지 개조해서는 안됩니다. 차량개조는 법령으로 금지되어 있으며, 차량의 성능, 내구성, 안전성에 영향을 줄 수 있을 뿐만 아니라 개조로 인한 문제 발생시 보증수리를 받으실 수 없습니다.
- 출고시 차량에 설치되지 않은 전기장치(램프류, 블랙박스, 전기기기 등)를 임의로 장착하여 사용할 경우 차량의 이상작동, 배선손상, 배터리 방전, 화재 등을 초래할 수 있으니 주의바랍니다.

시트커버나 각종 비닐커버 작업시 배선이나 통풍구에 유의

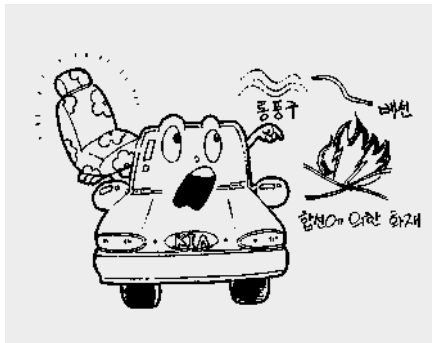

1GHA1025

- 작업시 잘못하면 배선의 합선이나 단선 등으로 인해 잡음, 통풍불량, 화재 발생 등의 원인이 되니 주의하시기 바랍니다.
- 시트커버나 각종 비닐 커버를 씌울 경우에는 배선이나 통풍구에 유의하십시오. 배선의 합선 등으로 인해 화재가 발생할 수 있습니다.

자사 직영 서비스센터 또는 서비스협력사 이용



1GHA4109

꼭 필요한 사항이 있을 시에는 자사 직영 서비스센터 또는 서비스협력사에 문의하시기 바랍니다.
위험하지 않은 간단한 점검 및 정비 이외에는 자사 직영 서비스센터 또는 서비스협력사에서 점검 및 정비를 받으십시오.

순정부품의 사용



OKAI024001

- 스티커
- 포장

- 홀로그램

귀하의 차량에 최적인 기아 순정부품을 사용해야만 안전하고, 최상의 성능을 유지할 수 있습니다.

기아 순정부품은 자사의 신차에 사용되고 있는 것과 같은 부품으로 엄격한 검사에 합격되어 그 품질이 보증되고 있습니다.

순정부품 이외의 부품사용은 차량의 고장을 유발할 수 있습니다.

차체 손질

- 다음과 같은 장소에서의 사용이나 주차는 도장면을 부식시키고 차체 부품의 녹 등을 일으킵니다. 주차나 보관장소에 주의하시고 세차 등의 손질을 적절히 하여 주십시오.
- 겨울철에 빙결방지제(염화칼슘 등)를 뿌린 도로를 주행하였을 때
- 해안지대의 주행이나 장시간 주차 시
- 진흙 및 먼지 등이 현저하게 붙어있을 때
- 옥외에서 장시간 주차했을 때
- 매연이나 분진, 철분 등이 묻었을 때
- 콜타르 도로의 찌꺼기, 모래, 콘크리트 가루 등이 묻어 있을 때
- 새의 오물, 벌레 등이 묻어 있을 때

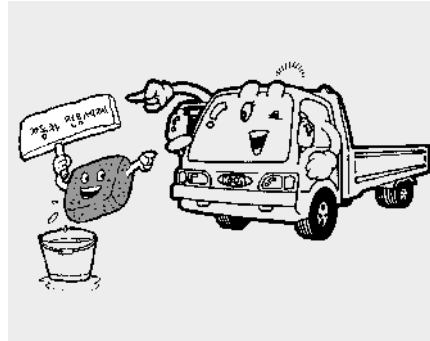

● 외장 손질

■ 외장손질의 일반적인 주의사항

화학 세제나 광택제를 사용할 때는, 내장되어 있는 사용 설명서를 반드시 숙독하여 주십시오.

■ 표면 점검

- 표면에 녹이 발생하거나, 부식되는 것을 방지하기 위하여, 최소 한달에 한 번씩은 미지근한 물이나 찬 물로 깨끗이 세척하여 주십시오. 차량으로 비포장 도로를 주행하는 경우에는, 매 주행후에 닦아 주십시오. 소금, 먼지, 진흙, 또는 다른 이 물질이 퇴적되지 않도록 깨끗이 제거하여 주십시오. 도어와 로커 판넬 아래 모서리에 있는 배출 구멍을 깨끗이 유지해 주십시오.

- 곤충, 타르, 수액, 새의 오물, 산업 오염물이나 이와 유사한 퇴적물 등은 즉시 제거하지 않으면 차의 표면을 손상시킬 수 있습니다. 보통 물로는 빨리 씻어내도 완전히 닦이지 않으므로 도장 표면에 안전하고 부드러운 세제를 사용하십시오. 세척 후에는 미지근하거나 찬 물로 깨끗이 헹구어 주십시오. 비누 가루가 표면에 달라 붙지 않도록 하십시오.
- 세차시에는 도어나 창문 등을 닫아 주십시오. 또한 안테나는 세차시 손상이 가지 않도록 하여 주십시오.
- 차의 더러움이 심할 때는 자동차 전용 세척 세제를 사용하여 세차하십시오. 가정용 중성세제를 사용하면 고무제품의 변색을 일으킬 수 있습니다. 또한 부드러운 스펀지나 헝겊으로 닦으시고 먼지 입자로 인한 긁힘을 최소화하기 위하여 스펀지를 자주 헹구어 주면서 세척 하십시오. 물은 미지근한 수도물 또는 이와 같은 보통의 물을 사용하십시오. 세차 후는 차체의 물기를 완전히 닦아내십시오.
- 범퍼나 차량 내·외부의 합성수지 부품이 더러워졌을 때는 부드러운 브러쉬나 스펀지를 사용하여 손상이 가지 않도록 주의하면서 닦아내십시오. 딱딱한 브러쉬나 수세미를 사용하면 손상이 갈 수 있습니다.
- 차량 내·외부의 합성수지(프라스틱) 부품에 엔진오일, 방향제 등이 묻으면 변색이나 얼룩이 생기므로 즉시 깨끗이 닦아 내십시오.
- 강력 세제나 뜨거운 물 등을 사용하지 마십시오. 그리고 차체가 따뜻할 때 직사광선 아래에서 차를 닦지 마십시오.
- 차체의 먼지나 오물을 마른 걸레로 닦아내면, 표면에 자국이 남습니다. 철제면이나 마찰 세제, 알카리성이 강한 강력 세제, 부식세제 등은 크롬 처리된 표면이나 산화피막 처리된 알루미늄 부품에는 사용하지 마십시오. 보호 코팅을 손상 시켜, 변색되거나 도장면이 매우 손상될 수 있습니다.

■ 고압세차

고압세차 시 다음의 주의사항을 따르지 않을 경우 차량에 손상을 입힐 수 있습니다.

- 고압세차 노즐을 창문, 조명 시스템 (전조 등, 미등 등), 카메라, 센서, 범퍼, 고무류(타이어 등), 부드러운 소재부위 및 차량 하부에 가까이 해서 세차를 하지 마십시오.
- 너무 가까운 거리에서 고압세차를 할 경우 위 언급한 부위에 손상을 입힐 수 있습니다.
- 어느 특정부위를 집중적으로 오랫동안 고압세차를 하지 마십시오. 이럴 경우 차량에 손상을 입힐 수 있습니다.
- 충분한 거리를 확보하고 짧은 시간 동안이어도 노즐의 물줄기로 한곳을 집중시킨다면 차량 표면에 손상을 입힐 수 있습니다.
고압세차 시에는 항상 노즐의 물줄기가 한 곳을 집중시키지 않는 형태로 세차를 하시기 바랍니다.



주 의

- 자동세차기의 사용은 차체의 잔균 힘으로 도장면이 손상될 수도 있습니다.
- 램프 세척시 휘발유나 아세톤 또는 휘발성유기용제 (초강력세정제) 등의 화학용제 사용은 램프가 손상될 수도 있으므로 사용하지 마십시오.
- 알루미늄 및 크롬도금 휠 세척시는 알카리성, 산성계 세제 및 타이어 광택제를 사용하지 마십시오. 휠 도장면이 손상되어 부식 및 얼룩이 발생할 수 있습니다.
- 차량 세차시 도어 실링부 및 위쪽 유리부를 통해 물이 실내로 유입될 수 있습니다.
고압 세척기 사용시 특히 주의하십시오.

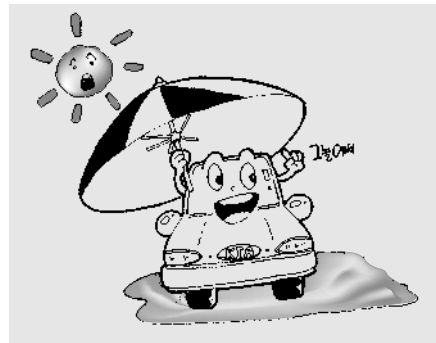

1GHA1028

■ 왁스칠

- 왁스칠은 세차후 차량 표면에 물방울이 맺히지 않은 상태에서 차를 충분히 말린 후 실시하십시오. 또한, 차체 온도가 낮을때 그늘에서 차체에만 실시하여 주십시오.
햇빛을 받아서 차체가 뜨거울때 왁스를 칠하면 얼룩이 집니다.

- 양질의 액체 또는 풀모양의 왁스를 사용하여 주십시오.
유리나 플라스틱(합성수지) 부분에는 왁스칠을 하지 마시고, 연마제가 섞인 왁스나 헝겊을 사용하면 광택이 나빠지고 도장면이 손상되므로 주의 하십시오.
- 오일, 타르 또는 이와 유사한 물질 등을 자국 제거기로 제거하면 표면의 왁스도 함께 제거됩니다. 차량의 다른 부분은 아직 왁스칠이 필요치 않더라도, 이런 부위에 다시 왁스칠을 하여 주십시오.



주 의

앞유리에 왁스가 묻으면 와이퍼의 손상원인이 될 수 있으므로 주의 하십시오.

■ 표면 손상의 점검

차체 표면에 깊게 파인 자국이나 돌맹이 자국 등은 신속히 수리하십시오. 노출된 금속 표면은 빨리 녹슬어 차의 표면을 크게 손상 시킬 수 있습니다.

차량이 손상되어 금속 표면처리나 교환이 필요할 경우, 지정 정비 사업소 또는 정비 협력공장에 정비를 의뢰하십시오.

■ 광택이나 금속 정비 점검

- 도로의 타르나 곤충 자국을 제거하려면, 뾰족한 물건을 사용하지 말고 타르 제거기를 사용하십시오.
- 광택나는 금속 표면을 부식으로부터 보호하기 위해서는, 왁스나 크롬 방부제를 바르고 광택이 날 때까지 문지르십시오.
- 겨울철이나 해변지역에서는 광택나는 금속 위에 두꺼운 왁스 코팅을 하거나 부식 방지 처리를 하십시오. 필요한 경우, 방부식성 석유 젤리나 다른 보호 컴파운드로 코팅하십시오.

■ 하체 점검

얼음이나 눈 제거, 또는 먼지제거에 사용된 부식성 물질이 하체에 쌓일 수 있습니다. 만일 이런 물질들이 제거되지 않은 경우, 방청처리를 했다 하더라도 연료계, 프레임, 플로어 판넬, 배기 장치 등에 녹이 발생하여 빠르게 번질 수 있습니다.

차량의 하체와 휠의 열린 부분을 한달에 한번씩, 비포장 도로 주행후, 겨울철 끝 무렵, 미지근하거나 차가운 물로 깨끗이 닦아 주십시오.

진흙이나 오물이 잘 보이지 않으므로 특별히 주의해서 닦아 주십시오.

도로 오물을 깨끗이 닦아 내지 않고 적시기만 하는 것은 더 좋지 않습니다. 문짝, 로커 판넬 그리고 배출구멍이 있는 프레임 멤버 등은 오물로 막혀서는 안됩니다. 이런 곳에 물이 고이면 녹이 슬 수 있습니다.



주 의

- 엔진부를 물로 닦으면(또는 고압 세차) 엔진부에 위치한 전기회로 또는 에어덕트로 물이 유입되어 정상적인 차량운행이 불가능할 수 있습니다.
- 차를 세척한 뒤, 서행하면서 브레이크를 시험해서 브레이크가 물에 영향을 받았는지 점검하십시오.

■ 알루미늄 휠 점검

알루미늄 휠은 투명한 보호처리제로 코팅 되어 있습니다.

- 마찰 세제, 광택제, 솔벤트, 또는 와이어 브러쉬를 알루미늄 휠에 사용하지 마십시오. 표면에 자국을 내거나 손상을 초래할 수 있습니다.
- 부드러운 비누나 중성세제 만을 사용하고 물로 깨끗이 헹궈 주십시오. 염분 길을 주행한 경우에는 휠을 깨끗이 청소하여 부식되지 않도록 하십시오.
- 고속 세차 브러쉬로 바퀴를 닦지 않도록 하십시오.



주 의

타이어 알루미늄 휠 부분 세척시는 산성계 세제를 사용하지 마십시오. 휠 도장면이 손상될 수 있습니다.

● 내장 손질

■ 내장 손질의 일반적인 주의사항

- 내장품 표면에 화학 물질(손 세정제, 종이 방향제, 선 크림 등)이 묻지 않게 하십시오. 화학 물질이 묻었을 경우, 실내 부품이 손상될 수 있으므로 즉시 제거하십시오.
- 내장품을 세척할 때는 아세톤, 락카용제, 에나멜 및 표백제, 휘발유 또는 신나 등의 유류물질 등을 절대로 사용하지 마십시오. 변색되거나 손상이 올 수 있습니다.
- 액상 방향제를 실내에 사용할 때 계기판부위 및 크래쉬패드에는 절대 부착하지 마십시오. 만약, 액상 방향제가 유출되어 계기판 부위, 크래쉬패드 및 공기통풍구 등에 묻으면 액상 방향제 고유의 성분에 의해 손상될 수 있습니다. 이때에는 신속하게 깨끗한 물로 세척하여 주십시오.

- 엠블렘, 도어 인너 핸들, 가니쉬, 플핸들, 스위치 베젤 등과 같은 도장 처리된 부품은 화학 용액이나 강한 세제로 닦지 마십시오. 선팅제거제 등과 같은 화학 용액이 묻었을 경우에는 표면이 벗겨지거나 변색이 될 수 있으니 주의를 요하며 묻었을 경우 즉시 제거하고 세척하십시오.

■ 실내 장식품과 내장 트림의 청소

- 먼지 털이 빗자루나 진공 청소기를 사용하면, 비닐의 먼지나 오물이 제거됩니다. 내장재 혹은 카펫용으로 추천된 부드러운 비누액을 사용하여 청소하십시오. 묻은 지 얼마 안된 얼룩은 섬유 얼룩 제거제로 빨리 청소하십시오. 묻은지 얼마 안된 얼룩을 빨리 제거하지 않으면, 섬유가 더러워지고 변색될 수 있습니다. 또한, 재질에 맞게 적절히 다루어 지지 않으면, 보존 성능도 저하될 수 있습니다.



주의

가죽제품(스티어링 휠, 시트 등) 청소 시에는 중성 세제 또는 알코올이 소량 함유된 세척제를 사용하십시오. 강한 산성/알칼리성 및 알코올이 다량 함유된 세척제를 사용할 경우, 변색 및 표면 벗겨짐 등의 손상이 발생할 수 있습니다.



경 고

- 실내등은 청소하기 전에, 실내등이 꺼졌는지 확인하여 화상이나 전기 충격을 받지 않도록 하십시오.
- 실내에 딱딱한 용품(악세사리)등을 부착하게 되면 충돌사고시 부상의 위험이 가중될 수 있으므로 부착하지 마십시오.

■ 안전 벨트의 청소

내장재 또는 카펫용으로 추천된 부드러운 비누액을 사용하여 안전벨트를 청소하십시오. 표백처리를 하거나 재염색을 하지 마십시오.

■ 내부 창문의 청소

차량의 창문 내측 표면에 서리가 끼면, (즉 기름기나 왁스기 묻은 필름으로 덮이면), 창문 세척기로 닦아 내십시오.

LPG 차량 사용 시 주의 사항(사양 적용시)

● 안전 교육 이수

액화석유가스(LPG) 사용 차량 운전자는 한국가스안전공사에서 실시하는 가스 안전 교육을 필히 이수한 후 차량을 운행해야 하며 만약 미 이수 시에는 관련법규에 의거 처벌되오니 반드시 해당 시,도에 있는 한국가스안전공사에서 교육을 이수하신 후 차량을 운전하십시오.

● LPG 충전은 85%

법규상 LPG 탱크에는 85%까지 충전하도록 되어 있으므로 무리하게 과충전하지 않도록 하십시오.



경 고

충전량을 늘리기 위해 과충전 방지 밸브를 제거하지 마십시오.

LPG를 85% 이상 충전하면 외부의 온도 상승 등으로 인하여 연료탱크의 내압이 상승할 경우 폭발의 위험이 있습니다.

● LPG 차량 관리 요령

- LPG 충전 시에는 반드시 시동을 끈 상태에서 실시하십시오.
- LPG는 온도상승에 의한 압력상승이 있기 때문에 열이나 직사광선을 피해야 합니다.
- LPG 탱크에는 연료충전 밸브(녹색), 연료취출 밸브(적색)가 달려 있으며 평상시에는 조작하지 않아도 됩니다.
- LPG는 공기보다 약 1.5~2배 정도 무겁기 때문에 누출된 LPG는 낮은 장소에 체류하기 쉬우므로 장시간 주차 시에는 지하주차장 등과 같은 밀폐된 장소를 피해야 합니다.



OPU019002

- 장기간 주차 시(1개월 이상)에는 차량 하부의 LPG 탱크의 연료주입구에 있는 연료충전 밸브(녹색)(1)를 잠그십시오. 필요시에는 LPG 탱크 가운데 상단부의 연료취출 밸브(적색)(2)도 함께 잠그십시오.

- LPG 누출 등 긴급상황 발생 시에는 반드시 시동 스위치를 「OFF」하고(연료취출 밸브가 자동으로 차단됨) 가능한 상황이라면 연료충전 밸브(녹색)(1)도 잠그십시오.
- LPG에는 특유의 냄새를 섞어 제조하므로 차내에 LPG 냄새가 날 경우 반드시 환기시키고 기밀점검을 하여 누출 확인 시에는 자사 직영 서비스센터 또는 서비스협력사에 정비를 의뢰하십시오.
- 기타 자세한 사항은 LPG 관련 내용을 참조하십시오.
 - 3장 : LPG 차량 엔진 시동 및 정지 방법
 - 4장 : LPG 차량 화재 시 응급조치
 - 5장 : LPG 차량 정기 점검



OPU029060

- LPG 연료 공급 버튼은 긴급상황(연료공급을 중단해야 할 경우) 시에만 사용하십시오.
 - ON(점등) : 연료 공급
 - OFF(소등) : 연료 차단



경고

- LPG 차량 점검 시에는 화기가 없고, 환기가 잘 되는 평평한 장소에서 실시하십시오.
- LPG 누출은 우선 냄새로 항상 확인하시고, 비눗물로 점검하십시오.
LPG 누출량이 많은 부위는 주위의 열을 흡수 기화하기 때문에 하얗게 서리 현상이 발생합니다. 누출이 확인되면 시동 스위치를 「OFF」하고 LPG 연료 공급 버튼을 끈 후 LPG 탱크의 연료충전 밸브(녹색) 및 연료취출 밸브(적색)를 잠그고 정비해야 합니다.
- LPG 탱크의 수리는 절대로 금하고 교환을 원칙으로 하며, 정비가 필요하면 규격장비를 갖춘 자사 직영 서비스센터 또는 서비스 협력사에 의뢰하십시오.



경고

- LPG 차량의 운전은 가스안전교육을 이수하신 분만 가능합니다. 운전하시기 전에 한국가스안전공사에서 실시하는 가스안전교육을 이수하십시오.
- LPG가 누출되는 부위를 손으로 막지마십시오. 동상에 걸릴 위험이 있습니다.
- 주행 중 LPG 냄새 또는 이상이 있을 때나 사고로 인하여 차체에 파손을 입었을 때는 즉시 차량을 세우고 시동 스위치를 「OFF」한 다음 탑승자는 하차시키고 LPG 탱크의 연료취출 밸브(적색)를 잠근 후 누출이 중단되지 않으면 누출부위에 화기를 없애고 안전하게 LPG가 방출되도록 감시하면서 인근의 협조를 얻어 경찰서나 소방서에 긴급 연락을 취하십시오.
정비를 완료시킨 후 다시 한번 필요한 점검을 하고 운행하십시오.



경고

- 누출부위에 불이 붙었을 경우에는 물 또는 소화기를 사용하여 불을 끈 다음 LPG 탱크가 과열되지 않도록 물로써 냉각시키면서 필요한 조치를 하십시오.

기타 주의사항

- 온도가 낮은 겨울철에 시동을 걸 때 나, 여름철에 에어컨 등을 가동시킬 때는 평상시 보다 엔진회전수(rpm)가 높아, 이때 차량을 움직일 경우에는 평상시보다 차량이 빠르게 움직일 수 있으므로 특히 주의하십시오(2.5 엔진).
- 임의로 원격시동장치 등 전기, 전자장치를 설치하거나 무단으로 차량을 정비, 개조할 경우에는 차량의 작동에 문제가 생겨 예기치 못한 위험을 초래할 수도 있습니다.
- 차내에서 전파를 사용하는 전화나 무전기를 사용할 경우에는 승객의 건강을 해칠 수도 있으며, 차량의 전자제어장치에 영향을 끼쳐 차량이 오작동 될 수도 있으므로 주의 하십시오.
- 잠시 차에서 떠나 있을 때라도 의외의 발진 위험이 있을 수 있으니 반드시 엔진 시동을 끄고 키를 빼 주십시오.
- 정차 중에는 반드시 브레이크를 밟고 주차 브레이크 레버를 당겨 놓으십시오.
- 차량내에는 고가의 소지품이나 귀중품을 넣어 두지 마시고, 차량을 떠날 때는 항상 모든 도어와 트렁크 또는 테일게이트를 잠그십시오.
- 차량 언더코팅을 위해 배기계 탈/부착 시 진동흡진기(배기계 행거 고무류)의 정렬편차가 발생되면 진동이 증가할 수 있습니다. 언더코팅 후 진동흡진기 정렬상태를 반드시 확인하십시오.
- 운전경력이 많은 운전자의 경우라도, 수시로 차량을 바꿔가며 운전을 할 때는 차량간의 페달 위치를 잘못 인식하여 페달을 오조작할 수 있으므로 반드시 사전에 가속페달과 브레이크 페달의 위치를 오른쪽으로 확인 하십시오.
- 동력발생장치와 제동장치는 별개의 장치이므로, 오조작 및 차량의 오작동이 발생할 경우라도 브레이크 페달을 밟으면 차량은 멈추게 되므로 침착하게 행동하십시오.
- 차가 눈이나 진흙, 모래 등에 빠져 움직이지 못할 경우 차를 빠져 나오도록 하기 위해 과도하게 가속 페달을 밟으면 타이어가 슬립되어 변속기에 손상을 줄 수 있습니다. 타이어가 슬립되는 상태에서 지속적인 가속 페달을 밟는 것은 변속기에 손상을 줄 수 있으니, 이때에는 견인 등의 다른 방법으로 조치하십시오.
- 자동변속기 오일 교환 및 보충은 반드시 자사 직영 서비스센터 및 서비스협력사에서 실시하십시오. 비규격 오일의 사용은 변속기 고장 및 성능의 저하 등을 초래할 수 있으며 이로 인한 자동변속기의 품질은 보증이 불가능합니다.
- 유리창에 썬팅을 할 경우(특히 금속성 썬팅지 사용시) ETCS미러(하이패스) 통신불량 및 라디오 수신불량을 초래할 수 있으며, 과도한 실내조도의 변화로 인해 전조등 자동 점등장치도 오작동 할 수 있습니다. 또한, 썬팅작업시 작업용액이 전기, 전자기기에 흘러들어 기기 오작동 및 작동불량을 초래할 수 있습니다.
- 과도한 썬팅을 할 경우, 야간 주행이나 우천 주행 시 시인성이 저하되어 예기치 못한 위험을 초래할 수 있으니 주의하시기 바랍니다.

- 구입 후 1년 이내의 신차 실내에는 인체에 해로운 휘발성 유기 화합물 (VOCs)이 존재할 수 있으므로 탑승 시 항상 모든 창문을 열고 충분히 환기를 시키십시오. 특히, 날씨가 무덥거나 직사광선이 내리쬐는 곳에 장시간 주차 시 차량 내부 온도가 높아질 때 두통이나 매스꺼움을 유발할 수도 있습니다. 운전 중에는 될 수 있으면 외기 모드를 선택하여 차량 안쪽 공기를 환기시켜 신선한 공기가 유입될 수 있도록 하십시오.

※ VOCs는 Volatile Organic Compounds의 약자입니다.

02

|장치 사용 요령

1. 키

- 키의 사용 방법 2- 3
- 리모콘 키 2- 4

2. 개폐 방법

- 도어 2- 6
- 유리창 개폐장치 2- 9
- 연료 주입구 2-11
- 후드 2-15
- 적재함 2-16

3. 좌석 및 안전장치

- 좌석 2-18
- 안전벨트 2-25
 - 3점식 안전벨트 2-30
 - 2점식 안전벨트 2-32
- 에어백 2-34
- 스티어링 휠 2-48
- 미러 2-51

4. 계기판

- 계기판 2-54
 - 속도계/회전계/냉각수 수온계/연료계 2-57
 - 구간거리계/적산거리계 2-58
- 경고등 및 표시등 2-59
- 후방 주차 보조 시스템 2-66

5. 스위치류

- 운행기록장치(타코그래프) 2-69
- 비상경고등 2-70
- 조명 2-71
- 안개등 2-73
- 와이퍼 와샤 2-74
- 실내등 2-76
- 실외 미러 서리제거(열선) 2-77
- 동력 인출(PTO)장치 2-78

6. 히터 및 에어컨

- 히터 및 에어컨 2-81
- 유리창 습기/성에 제거 방법 2-87

7. 편의장치

- 선바이저 2-89
- 시가라이터 2-89
- 재떨이 2-90
- 다용도 소켓 2-91
- 글로브 박스 2-92
- 다용도 보관함 2-92
- 야간 정비등 2-93
- 카매트 후크 2-94
- 안테나 2-95
- 시계 2-96
- 오디오 외부 입력 단자 2-97



키의 사용방법



1PUB2001

● A타입

키를 차량내부에 놓아 둔 채로 도어를 잠그지 않도록 유의하시고, 만일에 대비하여 키 한 개는 비상용으로 별도의 안전한 곳에 보관하십시오.

키를 분실 혹은 도난 당했을 경우에는 차량의 도난 방지를 위하여 키 세트 전체를 교환하여 주십시오.

! 주의

차에서 떠날 때는 짧은 시간일지라도 안전을 위해 반드시 키를 뽑아 지참하십시오.

! 경고

시중에서 임의 가공된 사제키를 사용하지 마십시오.

시동 스위치가 「START」→「ON」 상태로 되돌아오지 않게되면 시동후에도 스타터가 계속 작동되어 스타터 손상 및 배선의 과부하로 화재의 원인이 될 수 있습니다.

! 경고

시동 키를 꽂지 않았더라도 키를 차에 두고, 어린이들만 차내에 남겨 두는 것은 위험합니다. 어린이들은 어른들의 행동을 모방하여, 시동 키를 꽂고 전동 유리창이나 다른 스위치를 작동할 수 있으며 심지어는 차를 움직여서 심각한 신체 상해나 사망을 초래할 수도 있습니다. 아이들과 함께 키를 절대로 차내에 두지 마십시오.

■ 세이프티 키(Safety Key) 시스템

(사양 적용시)

세이프티 키 시스템은 허용된 키 외에는 시동이 걸리지 않도록 고안된 차량 도난 방지 시스템입니다.

! 주의

- 키를 분실한 경우에는 반드시 자사 직영 서비스센터 또는 서비스 협력사에 문의하십시오. 시중에서 임의 가공된 사제키로는 시동을 걸 수 없습니다.
- 같은 열쇠고리에 지급된 2개의 키를 동시에 걸고 시동을 걸 경우 통신장애로 시동이 걸리지 않을 수 있으므로 각각 분리된 상태로 시동을 거십시오.
- 키를 떨어뜨리거나 충격을 가하면 키에 내장되어있는 전자장치가 손상을 입어 시동이 걸리지 않을 수 있으므로 주의하십시오.



OPU040001

● B타입

키를 펼치고자 할 때는 버튼을 누르면 키가 자동으로 펼쳐집니다.

키를 접고자 할 때는 버튼을 누른 상태에서 수동으로 키를 접으십시오.



주의

버튼을 누르지 않고 접을 시는 키가 파손될 수도 있습니다.

리모콘 키(사양 적용시)

■ A타입







■ B타입



1PUA2002/OPU040002

리모콘 개폐장치가 적용된 차량의 경우에는 키를 사용하지 않고 도어를 차 밖에서 잠금 및 해제할 수 있습니다.

 /  ... 해당 버튼을 누르면, 도어가 잠기면서 비상경고등이 1회 점멸합니다. 도어 잠금 버튼을 눌러 도어가 잠긴 후 4초 이내에 한번 더 잠금 버튼을 누르면 경보음이 1회 작동합니다. (사양적용시)

 /  ... 해당 버튼을 누르면 도어가 잠금 해제 되면서 비상경고등이 2회 점멸합니다. 단, 버튼을 누르고 약 30초 동안 별도의 조작이 없으면 자동으로 도어가 잠기면서 비상경고등이 1회 점멸 합니다.

약 5m 이내의 거리에서, 리모콘 키로 도어를 잠금 및 잠금해제할 수 있습니다. 단, 리모콘 키는 다음과 같은 경우에는 작동하지 않습니다.

- 시동키가 꽂혀 있을 경우
- 작동 가능 거리(약 5m)이상의 거리에서 작동할 경우
- 리모콘의 배터리가 약한 경우
- 다른 차나 물건에 가려 전파 방해를 받을 경우
- 날씨가 매우 추운 경우
- 리모콘에 물이나 액체 등이 유입되지 않도록 하십시오. 물이나 액체 등의 유입으로 작동이 되지 않는 경우에는 보증수리를 받을 수 없습니다.

- 다음과 같은 상황에서는 리모컨에서 발생하는 주파수대에 강력한 인접주파수의 혼선으로 리모컨의 작동 거리가 변하거나 작동되지 않을 수 있습니다. 이런 경우에는 키를 사용하여 도어를 개폐 하십시오.
 - 경찰서, 관공서, 방송국, 군부대, 송신탑 근처 등에 있을 때
 - 무전기, 휴대전화와 같은 이동 송수신 시스템과 함께 리모컨 키를 지녔을 때
 - 근처의 타 차량에서 리모컨 키를 작동시키고 있을 때
- 리모콘 키에 문제가 있을 때는 키를 사용하여 도어를 개폐하고 가급적 빨리 자사 직영 서비스센터 또는 서비스협력사에 연락 하십시오.

● 배터리 교환

리모콘의 배터리는 일반적으로 몇년간 사용이 가능하나, 작동상태에 따라 필요시 배터리를 교환하십시오.

리모콘 키 내부의 회로는 정전기 등에 약하므로 배터리 교환에 자신이 없으시면, 자사 직영 서비스센터 또는 서비스협력사에 점검 및 교환을 의뢰하십시오.



1PUA2003/OED039003A

■ 교환 방법

1. 얇은 도구를 사용하여 리모콘 키 아래부분의 중앙부(1)를 분리하십시오.

2. 새로운 3볼트 짜리 배터리로 교환하십시오.
새로운 배터리의 음극(-)을 버튼쪽으로 하여 정확하게 놓으십시오.
기판부분은 정전기에 취약하므로 손으로 만지지 마십시오.
3. 위 아래 커버 접지부를 잘 맞춘 다음 접지부를 따라 눌러 주십시오.
4. 리모콘 작동을 점검하십시오.

⚠ 주의

- 배터리 두께가 다른 비규격품을 사용할 경우, 접촉 불량으로 리모콘이 작동하지 않을 수도 있습니다. 반드시 규격품을 사용하십시오.
- 리모콘 손상을 방지하기 위하여 떨어뜨리거나 액체 등에 적시거나 또는 열이나 직사광선에 노출시키지 마십시오.
- 잘못된 배터리 처리는 환경과 사람의 건강을 해칠 수 있습니다. 해당 지역 법규 또는 규정에 따라 처리하십시오.

도어



1PUA2004

● 차 밖에서의 잠금/해제

■ 앞

- 키를 이용하여 도어를 잠그고 해제할 수 있습니다.
- 도어를 열 때는 키를 이용하여 잠금 해제한 뒤 도어의 바깥 손잡이를 당기십시오.
- 도어를 닫을 때는 도어를 손으로 밀어서 닫으십시오. 완전히 닫혔는지 확인하십시오.
- 리모콘 키로 도어를 잠그고 해제할 수 있습니다.
(2장, 리모콘 키(사양 적용시) 사용방법 참조)

■ 뒤(더블 캡)

- 도어 잠금 상태를 해제하고 바깥 손잡이를 당겨 여십시오.
- 도어를 닫을 때는 도어를 손으로 밀어서 닫으면 됩니다. 완전히 닫혔는지 확인하십시오.



경고

- 도어를 정확히 닫지 않으면 다시 열릴 수 있습니다.
- 도어를 열거나 닫을 경우 주의를 하지 않으면 도어와 차체 사이에 손가락 등 신체가 끼어 다칠 수 있습니다.



1PUA2005

■ 키를 사용하지 않고 도어를 잠글 때

내부의 잠금 버튼을 이용하여 모든 도어를 잠금시키고 도어를 밀어서 닫으면 잠깁니다. 확실히 잠겼는지 확인하십시오.

- 키 홀이 열려 열리지 않을 때는 가볍게 두드리거나 키를 뜨겁게 하여 여십시오.
- 키나 잠금 고리로 「잠김」과 「열림」을 교대로 연속 조작하면 보호회로가 작동되어 일시적으로 작동되지 않을 수 있으므로 잠시 기다린 후 다시 작동하십시오.
- 주차 브레이크를 작동 후 시동 키를 빼십시오. 또 유리창을 닫고 도어를 잠근 뒤에 차를 떠나십시오.



주의

도어 손잡이에 무리한 힘을 가하지 마십시오. 파손될 우려가 있습니다.



1PUA2006

● 차 안에서의 잠금/해제

■ 잠금 버튼을 사용할 때

- 각 도어에 있는 잠금버튼(①)을 이용하여 잠금 및 해제시킬 수 있습니다.
- 도어를 잠그려면, 도어 잠금 버튼(①)을 눌러 「잠금」위치에 놓으십시오. 도어가 잠기면, 도어 잠금 버튼의 빨간 부분(②)이 보이지 않게 됩니다.

- 도어를 잠금 해제하려면, 도어 잠금 버튼을 눌러 「열림」 위치에 놓으십시오. 도어를 열려면 도어 핸들(③)을 당기십시오.
- 차가 움직일 때에는 항상 도어를 잠궈 주행 중에 도어가 열리지 않도록 하십시오. 도어를 잠궈 두면 차가 정차 중이거나 서행할 때에, 낯선 사람이 도어를 열고 들어오는 것을 방지할 수 있습니다.



경고

- 차에서 내릴 때는 후방으로부터 오는 차량이나 오토바이, 자전거, 보행자 등에 주의하여 도어를 여십시오. 갑자기 도어를 열면 위험합니다.



1TUA2009

- 차량 주행전에 도어가 확실히 닫혀 있는지 확인하십시오. 주행 중에 도어가 열리면 매우 위험합니다.
- 차 안에 어린이나 동물을 남겨 두지 마십시오. 폐쇄된 차 안은 질식할 수도 있고 매우 덥거나 추워서 혼자 힘으로 차 밖으로 나올 수 없는 어린이나 동물에게는 치명적인 부상이나 사망 사고로 이어질 수 있습니다.



1PUA2007

● 중앙 도어 개폐 장치(사양 적용시)

- 차 안에서는 운전석 잠금 버튼으로 모든 도어를 잠금 및 해제할 수 있습니다.
- 차 밖에서는 키를 이용하여 운전석 도어를 잠그거나 해제하면 모든 도어가 잠기거나 해제 됩니다.

- 정차 후 도어를 열 경우에는 도어 잠금 버튼을 해제 시키십시오.



경고

차량 출발 전에 운전석에서 잠금 버튼을 이용하여 모든 도어를 잠그십시오. 특히 어린이를 태웠을 때는 반드시 잠금 상태로 주행하십시오. 운행 중 실수로 차량의 도어가 열리게 되면 매우 위험합니다.

유리창 개폐장치

● 전동식(사양 적용시)

전동식 유리창을 작동하기 위해서는 시동 스위치가 「ON」 위치에 있어야 합니다. 앞 도어에는 유리창을 작동시키는 유리창 개폐 스위치가 장착되어 있습니다. 운전석에서는 동승석 유리창 개폐를 할 수 있습니다.



주의

자동 유리창 개폐 장치의 손상을 방지하기 위하여, 두개의 유리창을 동시에 작동시키지 마십시오. 퓨즈의 수명이 단축되고 유리창 개폐 장치가 손상될 수 있습니다.



1PUA2008/1PUA2009

■ 운전석

운전석에 있는 유리창 개폐 스위치를 사용하면, 운전석 또는 동승석 유리창을 열고 닫을 수 있습니다. 유리창을 열려면, 해당 유리창 개폐 스위치를 누르고 ①), 유리창을 닫으려면, 해당 유리창 개폐 스위치를 당겨②) 주십시오. 주행중 어느 한쪽의 유리창이 열려서 진동이나 파동이 느껴지면, 반대편 유리창도 조금 열어서 그러한 현상을 줄여 주십시오.

● 원터치 자동 유리창(사양 적용시) (ONE TOUCH POWER WINDOW)

운전석 유리창에는 원터치 자동 유리창이 장착되어 있습니다. 운전석 윈도우 스위치를 한번만 강하게 두번째 걸리는 위치까지 눌러주면(사양 적용시) 스위치에서 손을 떼어도 유리창이 완전히 열리게 됩니다. 원하는 위치에서 멈추게 하려면 스위치를 살짝 당기거나 눌러주십시오. 유리창을 닫을때는 스위치를 당기고 있는 동안만 작동됩니다.

● 유리창 작동 타이머(사양 적용시)

엔진 시동을 끈 후에도 약 30초 동안은 유리창 개폐를 할 수 있습니다. 단, 운전석이나 동승석 도어를 열면 30초 이내라도 자동 유리창 개폐를 할 수 없습니다.

● 유리창 개폐 잠금 스위치(더블캡) (사양 적용시)

운전석 도어에 위치한 유리창 개폐 잠금 스위치를 「LOCK」(눌러져 있는 상태)하면 동승석 및 뒷좌석 도어의 유리창 개폐 스위치 기능을 멈출 수 있습니다. 유리창 개폐 잠금 스위치가 「LOCK」되어 있을 때는 운전석 스위치로 운전석 유리창만 개폐할 수 있습니다.



경 고

- 어린이가 작동하지 못하도록 하십시오. 특히 뒷좌석에 어린이를 태웠을 때는 반드시 운전석의 유리창 개폐 잠금스위치를 「LOCK」(눌러져 있는 상태)으로 해 놓으십시오. 어린이가 유리창을 잘못 작동하면, 심각한 부상을 초래할 수 있습니다.
- 유리창 개폐시 손이나 얼굴 등이 끼이지 않도록 주의하십시오. 어린이가 작동하지 못하도록 하십시오. 어린이가 유리창을 작동하면 심각한 부상을 초래할 수 있습니다.
- 주행 중에 열린 유리창 사이로 얼굴이나 손을 내밀지 않도록 하십시오.
- 유리창 개폐시 항상 얼굴, 팔, 손 또는 기타 장애물이 없는지 확실히 점검하십시오.

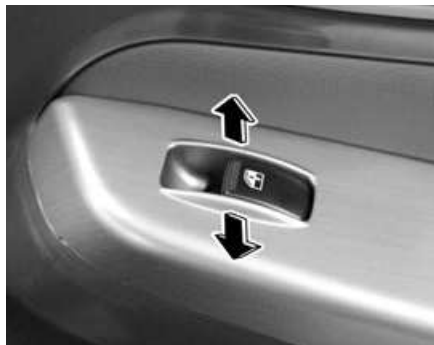

1PUA2010

■ 동승석

유리창을 열려면, 유리창 개폐 스위치를 눌러 주십시오. 유리창을 닫으려면, 유리창 개폐 스위치를 위로 당겨 주십시오. 유리창은 누르는 동안 또는 당기는 동안만 작동되므로 원하는 위치에서 멈추어 사용하십시오.



경 고

어린이들이 유리창 개폐 스위치를 작동하지 못하도록 하십시오. 다치거나 다른 사람을 다치게 할 수 있습니다.

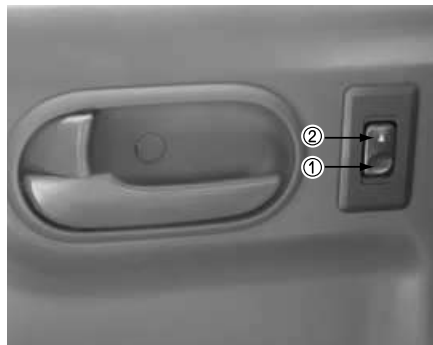

1PUA2011

■ 뒷좌석(더블캡)(사양 적용시)

유리창을 열려면, 유리창 개폐 스위치 ①를 눌러 주십시오. 유리창을 닫으려면, 유리창 개폐 스위치의 ▲②를 눌러 주십시오. 유리창은 누르는 동안만 작동되므로 원하는 위치에서 멈추어 사용하십시오.



경 고

어린이들이 유리창 개폐 스위치를 작동하지 못하도록 하십시오. 다치거나 다른 사람을 다치게 할 수 있습니다.

연료주입구

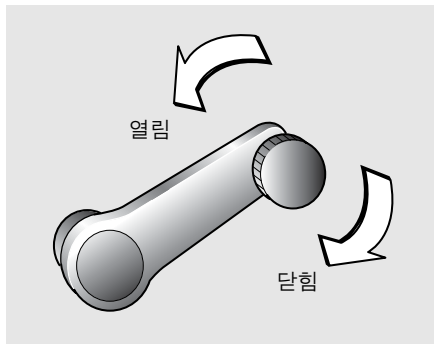

3FDA2015

● **수동식**(사양 적용시)

손잡이를 시계 방향 또는 반시계 방향으로 돌려 개폐할 수 있습니다.



1PUA2013

● **디젤차량**(사양 적용시)

■ **A타입**(사양 적용시)

1. 엔진 시동을 끄십시오.
2. 키를 꽂아 시계 반대 방향으로 90도 회전 시킨 후 키를 원위치 시켜서 뽑으십시오.
3. 연료탱크 캡을 좌측으로 돌리면 열립니다. 닫을 때는 우측으로 돌려 닫으십시오.
4. 잠글 때는 캡을 우측으로 '딸깍' 소리가 날때까지 돌리십시오. 확실하게 잠겼는지 확인하십시오.

- 추운 날씨에 주변이 얼어서 연료주입구가 열리지 않으면 가볍게 두드리거나 누르십시오.
- 연료 보충 후에는 캡이 확실히 닫혔는지 확인하십시오.
- 연료 주입후에는 캡을 확실히 잠궈 주십시오.

! 주의

키를 꽂아 왼쪽으로 90도 회전 시켰다가 키를 뽑으면 캡을 다시 잠그기 전까지는 계속 잠금해제 상태를 유지합니다.

캡을 열었다 닫지 않았더라도 반드시 캡을 오른쪽으로 딸깍 소리가 날때까지 돌려서 잠금상태로 만드십시오.



1PUA2013C

■ B타입(사양 적용시)

1. 엔진 시동을 끄십시오.
2. 차내에서 주차브레이크 레버 뒤쪽에 위치한 레버를 당겨 연료 주입구 커버를 여십시오.
3. 연료 주입구 커버를 차 앞 방향으로 잡아 당겨 여십시오.

추운 날씨에 커버 주변이 열어서 연료 주입구 커버가 열리지 않으면, 커버 주위를 가볍게 두드리거나 누르십시오.



OPU022013

4. 연료탱크 캡을 좌측으로 돌려 여십시오.
5. 연료를 보충하십시오.
6. 연료탱크 캡을 닫으려면 연료탱크 캡을 우측으로 돌려 “딸깍” 소리가 날 때까지 돌리십시오.
7. 연료 주입구 커버를 닫고 가볍게 눌러 원위치 시킨 후 확실하게 닫혔는지 확인하십시오.



주의

- 디젤 차량은 반드시 주유소에서 판매하는 정품 경유를 사용하시고, 지정된 연료 외 다른 연료(등유, 알코올, 항공유, 바이오 디젤(사양 적용시) 등)나 첨가제와 혼합하여 사용하지 마십시오. 정품이 아닌 경유를 사용하여 발생한 일체의 손해에 대해서는 자사에서 책임을 지지 않습니다.

- * 바이오 디젤(BioDiesel, BD)은 유채씨, 콩, 쌀겨 등에서 추출한 식물성 기름을 메탄올을 이용해 에스테르화 정제 과정을 거쳐 만든 것으로, 그 특성이 경유와 유사하여 경유에 일정량을 혼합하여 디젤 엔진에 사용할 수 있도록 만든 대체 에너지입니다.

현재 국내에서는 소량의 바이오 디젤 원액이 경유에 혼합되어 일반 주유소에서 정품의 경유로 판매됩니다.



주의

- 불량 연료 및 미 검증된 연료나 첨가제 등을 사용하면 연료 탱크 오염, 연료 펌프 손상 및 연료 필터의 조기 막힘 등으로 인해 엔진과 배출가스 관련장치가 손상될 수 있습니다
- 연료는 반드시 경유를 주입하십시오.
- 연료 주입구 캡을 교환해야 할 때는, 순정 부품만을 사용해야 합니다. 가까운 자사 직영 서비스센터 또는 서비스협력사에서 교환하십시오.
- 차량의 외부 표면에 연료를 떨어뜨리지 마십시오. 도장표면에 연료가 떨어지면 도장이 손상될 수 있습니다.



경고

- 연료 캡을 열 때는 연료에 압력이 가해져 있을 수 있으므로 항상 조심스럽게 천천히 분리하십시오. 캡에서 연료가 새거나 바람 빠지는 소리가 들리면 캡을 완전히 분리하기 전에 이런 상황이 멈출 때까지 기다리십시오. 그렇지 않을 경우, 연료가 분출되어 심각한 상해를 입을 수 있습니다.
- 연료 기체는 매우 위험하고 순식간에 화상을 입힐 수도 있습니다. 연료 주입 시 항상 엔진을 정지시키고 연료 주입구 근처에 불꽃이나 화염을 가까이 하지 마십시오.



OPU029010

● LPG 차량 연료 충전 방법
(사양 적용시)

1. 엔진 시동을 반드시 끄십시오.
2. 잠금 고리를 풀어 연료주입구 커버를 여십시오.
추운 날씨에 커버 주변이 얼어서 연료주입구 커버가 열리지 않으면, 커버 주위를 가볍게 두드리십시오.

- 만일 과충전이 되었을 경우 가까운 자사 직영 서비스센터에 문의 후 조치 바랍니다.
(85% 충전시 연료는 자동 차단됨 ; 과충전 방지장치)
- 연료주입구 커버를 닫고 잠금 고리를 체결하십시오.



경 고

- 외기의 온도상승 등으로 연료 탱크의 내압이 상승하므로 LPG를 85% 이상 충전하지 마십시오.
- LPG 주입시에는 반드시 시동을 끄고 시동 스위치를 「LOCK」 위치에 놓으십시오.
- 연료 충전시 화기를 멀리 하십시오.

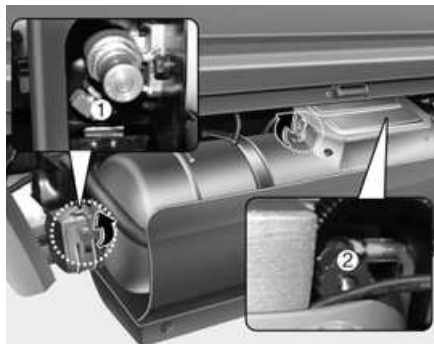

OPU019002



경 고

- LPG 충전은 반드시 충전소 직원에게 의뢰하십시오.
- 충전이 완료된후 주유소 충전기가 차량의 충전장치로부터 확실히 제거 된 것을 확인 후 시동을 거십시오.



경 고

- LPG 가스는 공기보다 약 1.5~2 배 정도 무겁습니다. 만약 가스가 누출될 경우 지하 주차장 및 밀폐된 장소는 통풍이 잘 되지 않아 가스가 잘 빠져나가지 않으므로 인화성 물질에 의해 화재가 발생할 수도 있습니다. 따라서 장기간(1개월이상) 주차할 경우에는 반드시 연료충전 밸브(녹색)(1)를 잠그고 필요시 연료취출 밸브(적색)(2)도 함께 잠그며 지하주차장과 밀폐된 장소는 피하십시오.

후드



1PUA2014/OPU022015

● 후드 여는 방법

1. 운전석측 인스트루먼트 패널 왼쪽 아래에 있는 레버를 당기십시오. 후드가 조금 열립니다.
2. 차량의 앞에서 후드를 약간 들고, 잠금 고리(후드의 중앙부 아래쪽에 위치)를 풀어 후드를 들어 올리십시오.



1PUA2016

3. 지지대를 후드의 지지대 홈에 넣어 후드를 확실히 고정 시키십시오.

● 후드 닫는 방법

모든 주입구 캡이 제 위치에 닫혀져 있는지 그리고 불필요한 물건들은 없는지, 후드 아래 공간을 점검하십시오. 후드를 닫으려면, 한손으로 후드를 잡고 지지대를 원래의 자리에 고정시킨 다음 후드를 약 30cm 정도의 높이에서 놓아 닫으십시오.



경고

- 주행전에 후드가 완전히 닫혔는지를 반드시 확인하십시오. 완전히 닫히지 않은 상태로 주행하게 되면 대단히 위험합니다.
- 경사가 없는 장소에서 시동을 끄고 변속레버를 수동변속기 차량은 「1단」 또는 「R」(후진) 위치, 자동변속기 차량은 「P」(주차) 위치로 하고 주차 브레이크를 걸어놓은 상태에서 후드를 여십시오.
- 엔진 시동 상태에서 시스템 점검이 필요한 경우를 제외하고는 엔진 시동을 반드시 끄십시오.

적재함



1PUB2005

● 적재함 뒷 도어

1. 뒷 도어 보조잠금장치를 들어 올린 후 안쪽으로 밀어 넣어 주십시오.
2. 양손을 이용하여 뒷 도어를 천천히 당겨 여십시오.
3. 닫을 때에는 열 때의 역순으로 하여 확실히 닫아 주십시오.



1PUB2006

● 적재함 옆 도어(사양 적용시)

1. 뒷 도어를 연 상태에서 뒷 도어의 잠금 장치를 위로 당겨 해제하십시오.



OPU028018

2. 옆 도어의 잠금 고리를 위로 올려 해제 한 후 양손을 이용하여 옆 도어를 천천히 당겨 여십시오.
3. 닫을 때에는 열 때의 역순으로 하여 확실히 닫아 주십시오.



1PUA2019

로프를 사용할 때는 주행중 로프가 풀리지 않도록 로프 후크에 로프를 확실하게 묶으십시오.

! 주의

적재함에 적재량을 초과하여 화물을 적재할 경우 적재함 바닥면에 굴곡 등의 변형이 발생할 수 있습니다. 반드시 적재함의 적재용량을 준수하십시오.

! 경고

- 적재함 도어를닫고, 열때는 부주의로 심각한 부상을 초래할 수 있으므로 조심하십시오.
- 주행 중 적재함 도어가 열리면 위험합니다. 잠금레버를 완전히 잠궈 주십시오.
- 적재함에는 사람을 태우지 마십시오. 만약, 적재함에 사람을 태우면 급가속, 급브레이크, 충돌시에 대단히 위험합니다.

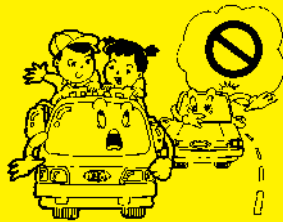

0W3101014A



OPU065022

! 경고

적재함에 오르내릴 때에는 지정된 발판 이외에 다른 부분을 밟게 되면 차량 파손으로 인한 부상의 위험이 있으므로 주의하십시오.

좌석

좌석의 전·후, 각도, 높이를 조절하여 올바른 운전 자세가 되도록 하십시오.

(1장, 올바른 운전자세 참조)



경고

- 좌석 밑에는 어떤 물건도 놓아두지 마십시오. 움직이는 물건들은 좌석 고정 장치와 간섭 될 수 있으며, 좌석 밑에서 빠져 나올 수도 있습니다.
- 운전자의 발 근처에 움직이는 물건이 있으면, 브레이크나 클러치 또는 가속 페달 작동시 간섭이 되어 심각한 사고를 초래할 수도 있습니다.
- 좌석 밑이나 좌석과 중앙 콘솔 박스의 틈새로 작은 물건(라이터, 동전, 신용카드 등)이 들어가 물건을 꺼내야 할 경우, 좌석의 기계 장치의 모서리 등에 의해 손 등의 신체 상해가 발생할 수 있습니다. 물건을 꺼낼 경우 장갑을 착용하여 신체 상해를 예방하십시오.



경고

- 주행 중에는 절대로 좌석을 조절하지 마십시오. 주행 중 좌석을 조절하면 운전 능력을 잃게 되어 심각한 부상이나 사망을 초래할 수 있습니다.
- 조절 후에는 좌석이 확실하게 고정되어 있는지 확인하십시오.
- 안전 벨트는 곧은 자세로 앉아 편안하게 착용하고 골반 부분을 지나도록 하십시오.
- 좌석 각도를 조절할 때는 등받이가 정상적인 위치에 있도록 간섭되는 물건을 제거 하십시오. 간섭이 되면, 등받이가 잠기지 않아, 급정차나 충돌 사고 시 심각한 부상이나 사망을 초래할 수 있습니다.
- 항상 등받이를 세워 정상적인 좌석 위치에서 주행하십시오.
- 주행 중 좌석을 접은 채 앉지 마십시오. 충돌 시 안전벨트의 기능이 상실 또는 저해되거나 신체 상해가 커질 수 있습니다.



1PUA2020

● 앞좌석

■ 전·후 위치 조절(운전석)

1. 좌석 쿠션의 앞쪽에 있는 레버를 위로 당기십시오.
2. 좌석을 전·후 원하는 위치로 조절하십시오.
3. 조절 레버를 놓으면 고정됩니다.
4. 조절 후에는 좌석을 앞뒤로 가볍게 흔들어 확실하게 고정되었는지 확인하십시오.

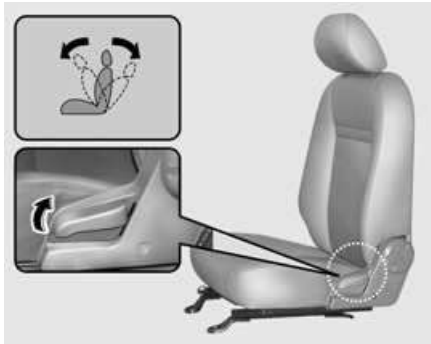

1PUA2021

■ 좌석 각도 조절(사양 적용시)

1. 등을 앞으로 약간 구부리고, 좌석 바깥쪽에 위치한 좌석 각도 조절 레버를 위로 당기십시오.
2. 조심해서 좌석에 기대어 원하는 위치까지 조절하십시오.
3. 조절이 끝나면 조절 레버의 위치가 처음의 상태로 되돌아와 확실하게 고정되었는지 확인하십시오.
※ 표준 캡 차량의 동승석 좌석은 뒷쪽에서만 좌석 각도를 조절할 수 있습니다.

⚠ 경고

- 라이터를 바닥이나 좌석 사이에 놓지 마십시오. 좌석을 움직일 때 가스가 분출되는 경우 화재의 위험이 있습니다.
- 방석을 사용할 경우 탑승자와 좌석과의 마찰력이 줄어들어 충돌이나 급정차 시 엉덩이가 안전벨트의 아랫부분으로 미끄러질 수 있습니다. 이럴 경우 안전벨트가 정상적인 기능을 하지 못해 심각한 부상을 입을 수 있습니다.
- 주행 중에 절대로 좌석을 조절하지 마십시오. 주행 중에 좌석을 조절하면 운전이 방해가 되어 심하게 다치거나 사망할 수 있습니다.
- 좌석 조절 시 좌석 밑이나 동작 부위에 손을 넣지 마십시오. 손가락 또는 손이 끼어 다칠 수 있습니다.

⚠ 경고

- 좌석 등받이 각도를 뒤로 지나치게 기울이면 탑승자의 엉덩이가 충돌이나 급정차 시에 안전벨트의 아래부분이나 밖으로 빠져 나올 수 있습니다. 이럴 경우, 탑승자는 안전벨트에 의해 더 이상 고정되지 않고 안전벨트가 복부나 목을 조여 심각한 부상이나 사망을 초래할 수 있습니다. 그러므로 주행 중에는 항상 등받이를 곧바로 세운 편안한 위치에 놓아 주십시오.
- 차량 밖에서 좌석 각도 조절시 갑자기 등받이가 접혀 얼굴에 있는 안경 등에 부딪쳐 상해를 입을 수 있으므로 주의하십시오.



OHR034107

■ 허리 지지대 조절(운전석)(사양 적용시)

1. 허리 지지대 조절 스위치의 앞부분을 누르면 운전석 등받이 허리 지지부분이 앞으로 나옵니다.
뒷부분을 누르면 허리 지지부분이 뒤로 들어갑니다.
2. 조절이 끝나면 스위치에서 손을 떼십시오.

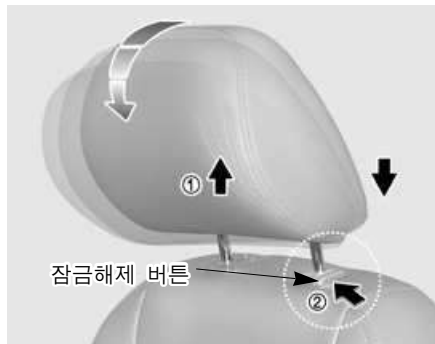

2PUA2001

● 헤드레스트(사양 적용시)

■ 높낮이 조절

모든 좌석의 헤드레스트는 안락감과 충돌 사고시 머리와 목을 보호하도록 도와 줍니다.

헤드레스트를 잡고 잠기는 위치까지 위로 당겨 올리십시오(1). 헤드레스트를 낮추려면, 잠금해제 버튼을 누르고(2) 헤드레스트를 위에서 누르십시오.

헤드레스트의 높이는 헤드레스트의 중심부분과 승객의 귀 상단이 일치하도록 조절하시고, 헤드레스트와 머리사이는 주먹하나 사이가 될 수 있도록 조절하십시오.



주의

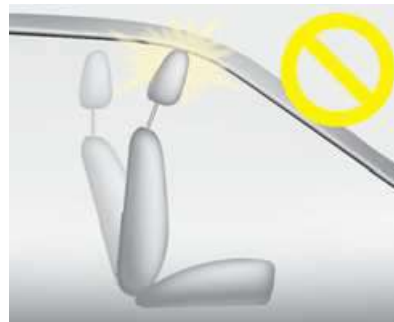

OYFH034205

헤드레스트와 시트의 높이가 상단에 있고, 시트가 앞으로 이동된 상태에서 시트 등받이를 앞으로 젖힐 경우 선바이저 등 주변부품과 닿을 수 있으니 주의하십시오.



OPU034100

■ 분리

1. 등받이 각도 조절 레버(1)로 좌석 등받이를 뒤로 젖히십시오(2).
2. 헤드레스트를 끝까지 올린 후 잠금해제 버튼(3)을 누른 상태에서 헤드레스트를 위로 올려 분리하십시오(4).

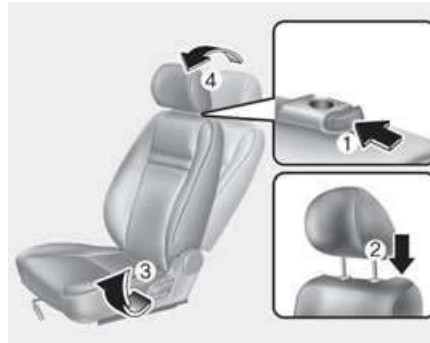

OPU034101

■ 장착

1. 헤드레스트 폴을 등받이 홈에 장착시킨 다음, 잠금해제 버튼(1)을 누른 상태에서 헤드레스트를 아래로 내리십시오(2).
2. 등받이 각도 조절 레버(3)로 좌석 등받이를 바로 세우십시오(4).
3. 헤드레스트를 적당한 높이로 조절하십시오.



경고

- 머리나 목의 상해를 방지하기 위하여 헤드레스트를 제거한 상태에서는 절대로 주행하지 마십시오.
- 주행 중에는 헤드레스트를 조절하지 마십시오.

■ 앞·뒤 조절(사양 적용시)

헤드레스트를 잡고 앞으로 움직이면 앞으로 3단계 위치까지 조절할 수 있습니다. 다시 헤드레스트를 뒤로 조절하고자 할 때는 최대한 앞으로 당긴 후 놓으면 맨 뒤로 되돌아갑니다. 머리와의 사이가 너무 떨어지지 않도록 조절하십시오.

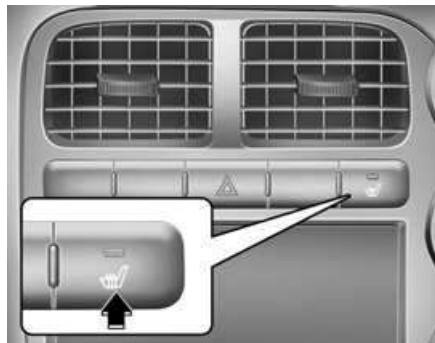

OPU022002

■ 운전석 좌석 히터(열선)(사양 적용시)

키「ON」상태에서 좌석히터 스위치를 누르면 스위치 내 표시등이 점등하여 사용 중임을 나타내고 운전석이 따뜻하게 됩니다. 다시 한번 스위치를 누르면 작동이 해제됩니다.

- 좌석히터는 온도가 높아지면 자동으로 꺼지게 되고, 온도가 낮아지면 다시 자동으로 켜지게 됩니다.



주의

- 좌석을 세척할 때 신나, 벤젠, 알코올, 가솔린 등의 유기용제를 사용하지 마십시오. 히터 및 좌석표면을 손상시킬 우려가 있습니다.
- 요철 형태의 중량물을 좌석 위에 올려 놓거나 바늘, 정과 같은 예리한 물건을 올려 놓지 않도록 하십시오.



경고

- 과열방지를 위해 좌석에 모포나 방석 등을 올려 놓은 상태로 사용하지 마십시오.
- 히터사용 중 아래의 사람은 발열 또는 저온화상 등의 염려가 있으니 사용시 주의하십시오.
 1. 유아, 어린이, 노인, 신체 부자유자 또는 기타 질병이 있는 분
 2. 피부가 약한 분, 과로한 분, 과음한 분
 3. 졸음이 올 수 있는 약(수면제, 감기약)을 복용한 분



OPU028100/OPU028101

● 뒷 좌석

■ 다용도 함

좌석 밑에는 사물을 넣을 수 있는 다용도함이 있습니다.

다용도 함을 이용할 때는 좌석 쿠션 앞쪽에 있는 잠금 고리를 잡아 올려 잠금 고리를 풀 후 좌석 쿠션의 뒤쪽을 앞으로 당겨 앞 좌석의 등받이에 밀착시켜 세워 주십시오.



주의

움직일 수 있는 화물은 고정시켜 운행 중에 소음이 일어나지 않도록 하십시오.



1PUA2026

● 중앙 콘솔 박스(사양 적용시)

■ 콘솔 박스로 사용할 경우

레버를 차량 앞쪽으로 당기면서 등받이를 접으면 콘솔박스로 사용할 수 있습니다.

앞좌석 중앙 안전벨트의 버클이 좌석쿠션과 등받이 사이에 끼여 균열이 가지 않도록 하십시오.

■ 좌석으로 사용할 경우

등받이가 앞으로 접혀진 상태에서 레버를 누르고 등받이를 뒤로 젖히면 좌석으로 사용할 수 있습니다.



OPU027027

● 엔진 점검시 좌석 조작 방법

■ 동승석 조작시

1. 중앙 좌석 및 동승석 좌석 등받이를 앞으로 접으십시오.
2. 좌석 앞쪽의 잠금쇠를 풀어주십시오.
3. 좌석을 들어 올려 지지대를 지지대 홈에 넣어 시트를 확실히 고정시키십시오.



주 의

점검 후 좌석을 내릴 때는 엔진룸 내에 종이나 걸레 등을 놓지 않도록 하시고 좌석 밑으로 물건을 떨어뜨리지 않도록 주의하십시오.



경 고

엔진점검 후 시트벨트가 엔진 룸에 들어간 상태에서 좌석을 내리지 마십시오.

부주의로 안전벨트가 손상 될 우려가 있으며, 또한 냉각 팬 및 각종 벨트(구동벨트)에 손상을 줄 우려가 있습니다.

안전벨트



경고

모든 좌석의 승객들은 사고 시 심각한 신체 상해 및 상해의 위험을 최소화하기 위하여 항상 안전벨트를 착용해야 합니다.

● 안전벨트

안전벨트를 적절히 사용하면, 사고나 급정차 시에 심각한 부상이나 사망의 위험을 줄여 줍니다. 안전벨트는 다음과 같은 경우 최대의 효과를 발휘합니다.

- 탑승자가 기대거나 구부리지 않고 좌석에 깊게 걸쳐 앉아, 등을 등받이에 기대어 똑바로 앉은 상태여야 합니다.
- 안전벨트의 골반띠 부분이 부드럽게 골반 부분을 지나도록 해야 합니다.
- 안전벨트의 어깨띠 부분은 가슴 부위를 지나도록 해야 합니다.
- 무릎은 곧게 뻗어야 합니다.

- 운전자가 안전벨트를 착용하는 것을 상기시켜 주기 위해, 경고등이 점멸됩니다.
- 모든 좌석은(앞좌석 중앙, 뒷좌석(사양 적용시) 제외) 3점식 안전벨트가 설치되어 있습니다. 안전벨트의 감아주는 장치인 관성 잠금 장치는 자동차의 정상적인 작동시에는 3점식 안전벨트가 잠기지 않습니다. 그래서 탑승자가 안전벨트를 착용했을 때, 어느 정도 움직일 수 있고 편안하게 있을 수 있습니다. 급정차, 급회전, 또는 충돌과 같은 힘이 가해지면, 안전벨트를 감아주는 장치는 자동으로 안전벨트를 잠그게 됩니다. 관성 잠금 장치가 작동하기 위해 충돌이 필요한 것은 아니므로 제동이나 급격한 회전을 할 때 또는 안전벨트를 갑자기 잡아당겼을 때도 안전벨트가 잠기는 것을 알 수 있습니다.

2점식 안전벨트(사양 적용시)가 장착된 경우, 골반띠는 관성 잠금 장치가 필요 없기 때문에, 항상 잠긴 상태입니다.



주의



B300C02HR

앞 좌석 중앙 안전벨트를 착용하지 않을 때에는 운전석 등받이 뒤쪽에 있는 주머니에 보관하십시오. 부주의로 안전벨트를 손상시킬 수 있습니다.



경 고

- 주행 전 운전자는 모든 좌석등반이가 올바른 위치에 있고, 모든 탑승자가 안전벨트를 착용 하였는지 반드시 확인하십시오. 사고 시 발생할 수 있는 위험성을 최소화하기 위하여 항상 안전벨트를 착용해야 합니다.
- 안전벨트가 도어 틈 사이에 끼이지 않도록 주의하십시오. 안전벨트의 성능이 떨어져 사고 시 위험합니다.
- 어깨띠를 팔 안쪽으로 지나도록 내리지 마십시오.
- 안전벨트를 목 주위로 감아서 어깨 안쪽으로 오게 착용하지 마십시오.
- 벨트 하나로 한번에 두 사람 이상이 함께 착용하지 마십시오.
- 충돌이나 힘에 의해, 3점식 안전벨트가 늘어나거나 손상될 수 있습니다. 충돌 후에는 전체 안전벨트 장치를 점검하십시오. 충돌에 의해 손상된 모든 벨트, 감아주는 장치, 고정장치와 부속품은 차를 다시 주행하기 전에 교환하십시오.



경 고

- 안전벨트는 주기적으로 점검하여 닳거나 손상된 곳이 없는지 검사하여야 합니다. 각 벨트를 끝까지 당겨서 많이 닳은 곳이 없는지 찾아 보십시오. 그리고 3점식 안전벨트가 쉽고 부드럽게 다시 감기는지 확인하십시오. 연결 장치가 간섭이나 지연됨이 없이 잠그고 해제되는지 버클과 플레이트를 점검하십시오. 상태가 좋지 않거나 작동이 잘 되지 않는 안전벨트는 빨리 교환하십시오.
- 안전 벨트가 꼬이거나 짓 눌린 상태에서는 주행하지 마십시오. 만약 꼬이거나 짓 눌린 것을 풀 수 없으면 자사 직영 서비스센터 또는 서비스협력사에 점검을 의뢰하십시오.
- 안전벨트 체결 시 다른 사람의 버클에 플레이트를 체결하지 마십시오. 안전벨트의 보호를 제대로 받지 못 할뿐더러 사고 위험이 커질 수 있습니다.



경 고

- 주행 중에 좌석 등반이는 항상 편안하고 똑바로 세워져 있어야 합니다. 안전벨트 장치는 등반이가 똑바로 세워져 있을 때, 최대의 보호 기능을 발휘합니다
- 벨트의 어깨 띠를 팔 밑으로 하거나 등뒤로 하지 마십시오.
- 안전벨트의 어깨 띠가 목이나 얼굴을 지나지 않도록 하십시오.
- 안전벨트의 골반 띠는 가능한 한 낮게 해서, 골반 부분까지 내려오게 하십시오. 골반 띠가 골반 부분을 편안하게 감싸주도록 하십시오. 골반 띠를 허리부분에 착용하지 마십시오. 사고시 복부에 압력을 가하여 장파열 등 심각한 상해를 초래할 수 있습니다.
- 안전벨트에 별도의 보조장치나 액세서리를 장착하면 안전벨트가 정상적으로 작동하지 않을 수 있으니 어떠한 것도 장착하지 마십시오. 이런 경고 사항을 준수하지 않으면, 사고 시 더 큰 부상을 당할 위험이 있습니다.



경 고

- 주행 중 안전벨트를 풀지 마십시오. 또한 안전벨트를 풀거나 착용하는 등 반복적인 행동을 할 경우 전방 부주의로 심각한 부상을 입을 수 있습니다.
- 안전벨트 착용 시 단단하거나 깨지기 쉬운 물체 위로 지나가지 않도록 착용하십시오.
- 버클 안에 이물질이 들어가지 않도록 주의하십시오. 안전벨트 체결이 제대로 되지 않을 수도 있습니다.

● 임산부의 안전벨트 착용

임산부는 의사가 특별히 권해주는 대로 따르시고, 가능하면 항상 3점식 안전벨트를 착용하십시오.

안전 벨트의 골반띠는 편안하고 가급적 복부 밑 부분으로 착용 되어야 합니다.



경 고

임산부는 안전벨트의 골반 띠를 태아가 위치한 복부위로 착용해서는 안됩니다. 이는 충돌 시 벨트가 태아를 누를 수 있기 때문입니다.

● 영아 및 유아 보호용 장치

영아 및 유아는 차량 승차 시 보호 될 수 있도록, 승인된 어린이 보호 시트 또는 장비를 장착해야만 합니다.

차가 움직일 때에 어린이가 서 있거나 좌석 위에서 기어 다니지 않도록 하십시오. 어린이와 어른이 함께 안전벨트를 착용하거나, 하나의 안전벨트에 두 어린이를 동시에 착용 시키지 마십시오.

어린이 보호시트는 반드시 뒷좌석(사양 적용시)에 설치하십시오.



1GHA2260

■ 뒷좌석 중앙 위치(사양 적용시)

갑작스러운 정지나 충돌 시 안전하도록 안전벨트를 이용하여 어린이 보호 시트를 확실하게 고정시키십시오.

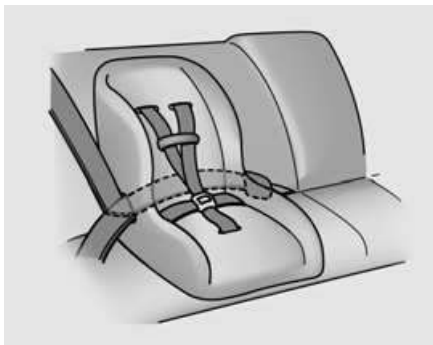

1GHA2261

■ 뒷좌석 좌·우측 위치

3점식 안전벨트를 이용하여 안전하고 확실하게 고정하십시오.



경 고

- 운전자 좌석 때문에 어린이 보조 좌석 장착을 위한 충분한 공간이 확보되지 않으면 뒷좌석 오른쪽에 어린이 보조 좌석을 장착하십시오.
- 3점식 안전벨트를 착용할 수 없는 어린이의 경우는 안전벨트를 직접 사용하지 말고 뒷좌석에 어린이 전용 보조 시트에 앉히십시오.



경 고

- 차가 뜨거운 날씨에 장시간 폐쇄된 채로 있었다면, 안전벨트와 좌석은 열에 의해 뜨거워 질 수 있습니다. 이로 인해 어린이가 화상을 입을 수도 있으므로 어린이를 앉힐 때는, 좌석 커버와 버클이 뜨거운지 확인 하시고, 뜨거우면 식힌 후에 앉히십시오.
- 주행 중 어린이를 무릎에 앉히거나 팔로 안고 있지 마십시오. 경미한 충돌 사고라 할 지라도 어린이를 놓칠 수 있습니다.
- 여러 제조업체에서 어린이를 위한 어린이 보호 시트 또는 장비를 만들고 있습니다. 사용 가능한 어린이 보호 시트는 항상 국가의 안전 법규를 만족시켜야 합니다. 귀하가 사용하는 어린이 보호 시트의 라벨에 이런 안전 규제를 만족한다는 문구가 써여 있는지 확인하십시오.



경 고

- 어린이 보호 시트는 어린이의 체격과 차량 좌석의 크기에 맞는 것을 골라야 합니다.
- 어린이 보호 시트에 대한 본 취급설명서나, 어린이 보호 시트에서 제공된 지시 사항을 준수하지 않을 경우, 사고의 가능성과 사고 시 부상 정도가 커질 수 있습니다.
- 어린이를 태우고 운전하실 때에는 급출발과 급제동을 하지 않도록 유의하십시오. 머리카락 부위를 심하게 다칠 수 있습니다.
- 사고가 났을 때 어린이용 보조시트, 안전벨트 등 고정장치를 점검 받으십시오.
- 차량의 안전장비(안전벨트, 좌석)의 구성품을 개조하지 마십시오.

● 큰 어린이의 안전벨트 착용

어린이가 자라면서, 신체 크기에 적합한 커다란 어린이 좌석이나 어린이 보호 시트(부스터 시트라고도 함)를 포함하여 새로운 어린이 보호 장치가 필요하게 됩니다. 어린이 보호 시트를 사용할 수 없게 크게 자란 어린이는 차량에 장착된 안전벨트를 사용하여야 합니다.



경 고

- 차가 주행 중일 때는, 어깨 띠가 어린이의 목이나 얼굴 부분에 절대 닿지 않도록 하십시오.
- 만일 안전벨트가 제대로 착용되지 않고 조절되지 않았으면, 사고 시 어린이가 사망하거나 심하게 다칠 위험이 있습니다.
- 모든 어린이 보호 시트는 안전벨트로 고정하여 좌석에 장착할 수 있게 설계되어 있습니다. 어린이 보호 시트가 차량의 안전벨트에 의해 확실히 고정되어 있지 않으면, 충돌 사고 시 어린이가 다치거나 사망할 수 있습니다.
- 어린이가 탑승하지 않더라도 항상 어린이 보호 시트가 안전벨트에 의해 확실히 고정되어 있는지 확인하십시오. 그렇지 않으면 별도로 보관하여 사고 시 또는 급정차 시에 앞으로 튀어 나오지 않도록 하십시오.



1GQA2083

● 안전벨트 경고등

시동 스위치를 「ON」 시켰을 때, 안전벨트 착용의 중요성을 상기시켜 주기 위해 안전벨트 경고등이 약 6초간 점멸됩니다.



1GHA2262

● 3점식 안전벨트

■ 착용방법

1. 버클과 플레이트를 잡으십시오.
2. 천천히 벨트를 당겨 주십시오.



1GHA2263

3. 플레이트(①)를 “찰칵” 소리가 날 때까지 버클(②)에 밀어 넣으십시오. 그리고, 안전벨트가 완전히 체결되었는지 손으로 안전벨트를 세게 당겨 확인하십시오.



1GHA2264

4. 골반띠(①)는 반드시 복부 아래 골반 부분에 착용하여 사고 시 벨트 밑으로 몸이 빠져 나가지 않고 복부에 압력이 가해지지 않도록 하십시오. 안전벨트의 어깨 띠(②)부분을 당겨서 편안하게 길이를 조절하십시오. 벨트를 감아주는 장치는 벨트에 장력을 주어 늘어진 벨트를 자동으로 당겨주고, 벨트에 장력을 유지해 줍니다. 안전을 위하여, 안전벨트를 너무 느슨하게 하지 마십시오.

안전벨트 착용 시 간혹 안전벨트가 인출되지 않을 경우에는 힘을 주어 안전벨트를 당긴 후 놓았다가 다시 한번 당기면 부드럽게 인출됩니다.

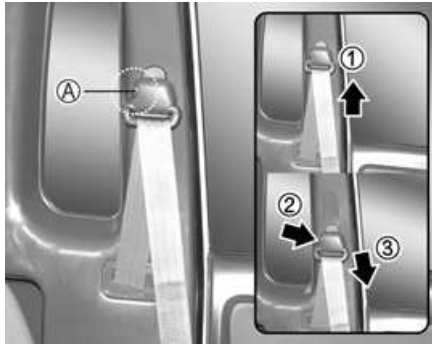

1PUA2030

- 벨트의 높이 조절 (운전석-사양 적용시)**
 벨트의 어깨 높이를 조절할 수 있습니다. 몸에 맞게 어깨 높이를 조절하십시오. 고정장치의 위치를 높이려면, 고정장치를 위로 올리십시오(①). 고정장치를 낮추려면, 잠금 버튼(A)을 누른 상태(②)에서 고정장치를 밀어서 당겨 내리십시오(③). 조절 한 후에는 잠금 버튼에서 손을 떼고 고정홈에 맞추어 확실하게 고정시키십시오.

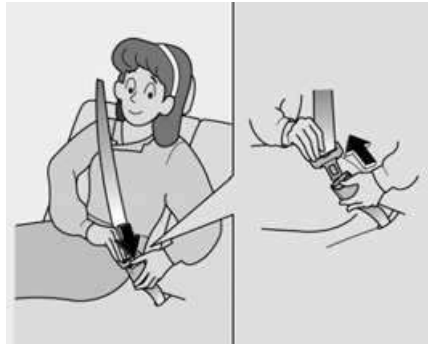

1GHA2263A

- 해제 방법**
 누름 버튼을 눌러 착용을 해제하십시오. 플레이트가 유리창에 부딪히지 않도록 플레이트를 잡고 천천히 안전벨트가 감기도록 하십시오.



1PUA2090

- 뒷좌석 안전벨트 (더블캡-사양 적용시)**



경고

뒷좌석 양쪽 측면의 안전벨트를 착용하지 않을 때에는 버클부를 뒤로 밀어 넣어 안전하게 보관하십시오. 뒤로 밀어 넣어 보관하지 않으면 부주의로 버클부를 손상시켜, 사고시 버클부의 손상에 의해 심각한 상해를 초래할 수 있습니다.

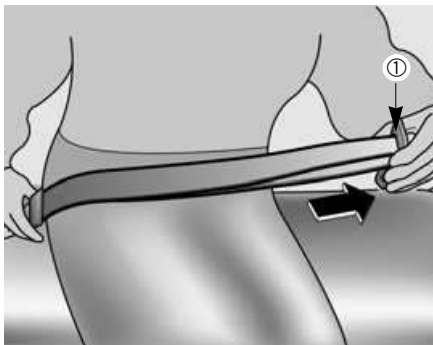

1GHA2265

● 2점식 안전벨트

■ 착용 방법

1. 플레이트(①)의 끝을 잡고, 복부 밑으로 당겨 주십시오.

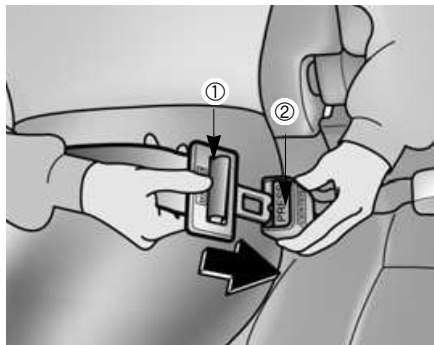

1GHA2266

2. 플레이트(①)를 잡고 2점식용 중앙(CENTER)버클(②)에 “찰칵” 소리가 날 때까지 밀어 넣으십시오. 벨트가 꼬이지 않았는지 확인 하십시오.

안전벨트 착용 후에는 안전벨트가 완전히 체결되었는지 손으로 안전벨트를 세게 당겨 확인하십시오



1GHA2267

3. 벨트의 남은 부분을 잡고, 벨트가 복부 아래 골반 부분을 편안히 눌러 줄 때까지 당겨 주십시오. 벨트를 길거나 짧게 할 필요가 있을 경우, 플레이트의 벨트 각도를 바로 세우고 당겨주십시오.

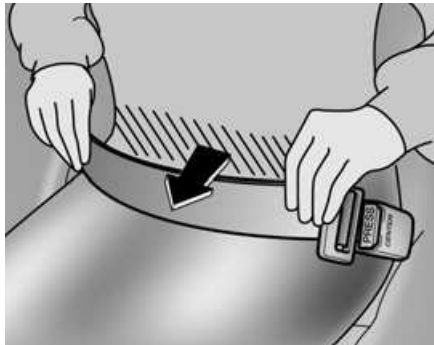

1GHA2268

4. 벨트는 반드시 복부아래 골반 부분에 착용하십시오.
5. 착용 후에는 벨트가 꼬이지 않았는지 느슨하지 않고 잘 맞는지를 확인하십시오.

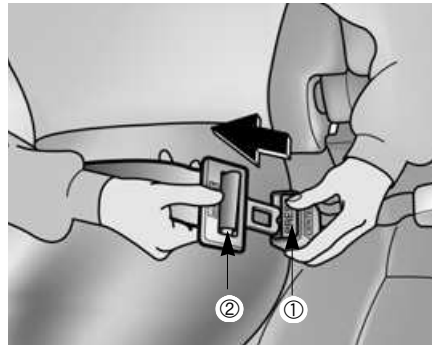

1GHA2269

■ 해제 방법

버클에 있는 해제 버튼(①)을 눌러 플레이트(②)를 당겨 내십시오.

! 경고

안전벨트는 허리 부분이 아닌 골반 부분에 착용하십시오. 안전벨트를 골반 부분에 확실히 착용하지 않으면, 충돌 시 복부 파열 등 부상의 원인이 될 수 있습니다.

● 안전벨트의 적절한 사용법 및 관리

안전벨트가 최대로 탑승자를 보호하려면, 다음 지시사항을 따라 주십시오.

- 짧은 거리를 주행할 때라도 항상 안전벨트를 착용하여 주십시오.
- 벨트가 꼬였으면 사용하기 전에 풀어 주십시오.
- 벨트가 뾰족한 끝부분이나 훼손될 수 있는 물건에 닿지 않도록 하십시오.
- 벨트와 고정장치, 버클과 그 외 다른 부품들이 마모되거나 손상되었는지 주기적으로 검사하십시오.
- 지나치게 닳았거나 손상된 부품은 교환하십시오.
- 벨트를 청소할 때는 내장재나 카페트 청소에 사용되는 부드러운 비누 액을 사용하십시오.

! 경고

- 벨트를 표백하거나, 염색하지 마십시오. 그러면 벨트가 약해져서 충돌 시 끊어질 수 있습니다.
- 안전벨트를 개조하거나 추가하지 마십시오.
- 도어를 닫을 때, 벨트가 끼이지 않도록 하십시오

에어백(보조 구속 장치)

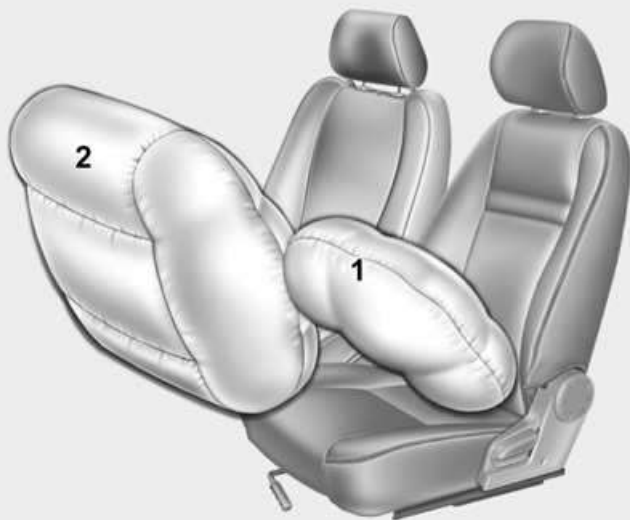

■ 에어백 종류

1. 운전석 에어백(사양 적용시)
2. 동승석 에어백(사양 적용시)

※ 위 도안은 실제 차량에 적용된 에어백의 형상과 다를 수 있습니다.

● 에어백 장치의 구성 및 기능

운전석 에어백은 정면의 보통 또는 심한 충돌 상황에서 안전벨트의 보호기능을 보조하는 장치입니다. 가벼운 충돌이나 충돌 사고 시에는 안전벨트만으로 탑승자의 상해를 경감시킬 수 있으나 사고 충격이 커 안전벨트만으로 탑승자의 상해를 경감시킬 수 없는 경우, 안면 및 상체의 충격을 완화시켜 주기 위해 장착된 것이 에어백 장치입니다. 에어백의 작동에 의한 탑승자 보호 효과는 탑승자가 안전벨트에 의해 고정되었을 경우 효과가 발휘되기 때문에 안전벨트의 보조 구속 장치(SRS)라고도 합니다. 에어백은 안전벨트를 대신할 수 없으며 하체부분의 구속은 하지 못합니다.

SRS : Supplemental Restraint System의 약어로 “보조 구속 장치”의 의미입니다.



HLZ2049

! 경고

- 안전벨트는 가장 중요한 안전장치이며, 에어백은 안전벨트의 보조 안전장치이므로 에어백이 장착된 차량도 반드시 안전벨트를 착용해야 합니다.
- 안전벨트를 착용하지 않거나 좌석에 앉은 자세가 바르지 않으면 에어백에 의해 보호받을 수 없으며, 사고 시 심하게 다치거나 사망할 수도 있습니다.

! 경고

- 사고가 났을 경우, 에어백은 짧은 순간에 팽창하므로 이때 올바른 자세로 앉아 있지 않으면 에어백 팽창력에 의해 부상을 입을 수 있으며, 충돌 중에 발생하는 추가 충돌에는 보호될 수 없습니다.
- 또한 팽창 과정에서 에어백에 의한 안면 또는 기타 신체부위의 찰과상, 안경 파손 등에 의한 부상이나 화약 폭발에 의한 화상 등을 입을 수 있습니다.
- 에어백과 승객 사이에는 어떠한 물건도 두지 마십시오. 팽창과정에서 상해를 증가시킬 수 있습니다.
- 운전석 에어백은 심각한 정면 충돌에만 작동되며 일반적으로 측면 또는 후면 충격, 전복, 심하지 않은 정면 충돌 또는 기동 충돌 시에는 작동되지 않는 것이 대부분입니다. 다중 충돌 시, 뒤에 오는 충격에 대해서는 보호되지 않습니다.



경 고

- 에어백이 장착된 부위나 에어백 충돌 센서가 장착된 부위에 발이나 망치 또는 단단한 물건 등으로 임의의 충격을 가하지 마십시오. 예상치 않은 에어백의 전개로 심각한 상해를 입을 수 있습니다. 또한 엔진룸 점검 시에는 반드시 시동 키를 빼고 점검하십시오.
- 차량이 물에 잠겼다면(카펫이 젖었거나 차량 바닥부에 물이 차올랐을 때 등) 차량을 시동시키거나 시동 스위치에 키도 꽂지 마십시오. 이럴 경우 에어백에 너무 가까이 있을 때 에어백이 작동되면 심각한 부상 또는 사망까지 이르게 할 수 있습니다. 차량을 견인시켜 자사 직영 서비스센터 또는 서비스협력사에서 필요한 점검, 정비를 받으십시오.



경 고

- 정규 순정 부품이 아닌 범퍼가드 장착 및 범퍼 변경, 순정부품 외의 범퍼 교체시 충돌 성능 및 에어백 작동에 심각한 영향을 끼칠 수 있습니다.
- 실내에 에어백 제어 모듈이 장착된 부위에 물 청소 등 물을 뿌리지 마십시오. 에어백 오작동의 원인이 될 수 있습니다.
- 차고 또는 서스펜션을 개조하지 마십시오. 차고 또는 서스펜션 경도가 바뀔 경우 에어백 오작동의 원인이 될 수 있습니다.
- 전방 크레인이나 재설 장비 장착 등 차량 전방부를 개조하는 경우 에어백 작동에 심각한 영향을 끼칠 수 있습니다.
- 차량 견인시 반드시 시동 「OFF」 또는 「ACC」 상태로 견인하십시오.

● 안전벨트 착용의 중요성

에어백(보조 구속 장치)이 장착될지라도 안전벨트를 착용해야 하는 중요한 이유는 다음과 같습니다.

- 에어백이 작동할 때 에어백으로부터 보다 떨어진 적절한 위치에 있도록 도와줍니다.
- 차량의 에어백은 충돌이 시작될 때 에어백으로 부터 멀리 앉아 있는 상황에서, 보다 나은 보호를 제공할 수 있습니다. 안전벨트는 충돌직전의 급정차를 하는 동안 에어백으로부터 멀어질 수 있도록 도와 줄 수 있습니다.
- 전복, 측면 또는 후면 충돌 시는 에어백이 작동하지 않도록 되어있기 때문에 이 때의 상해 위험을 감소시켜 줍니다.
- 에어백 보조 구속장치가 작동하지 않는 심하지 않은 충격으로부터 상해 위험을 감소시켜 줍니다.
- 사고에 의해 차량으로부터 튕겨져 나오는 위험을 감소시켜 줍니다.

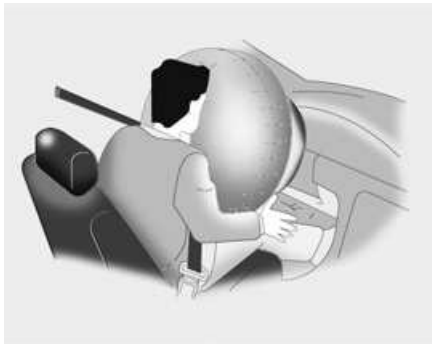

HLZ2120

● 운전석 에어백

운전석 에어백은 스티어링 휠에 내장되어 있습니다.



경 고

- 운전자는 차량을 제어하는데 방해가 되지 않는 범위 내에서 스티어링 휠로부터 가능한 멀리, 스티어링 휠과 운전자의 가슴 사이가 최소한 25cm 이상 확보 되도록 앉으십시오. 스티어링 휠과 너무 가까우면 에어백이 작동될 때 심각한 또는 치명적인 부상을 입을 수 있습니다.
- 에어백 내장부나 내장부와 운전자 사이에는 어떠한 물건도 놓지 마십시오. 에어백이 작동하는 속도와 힘에 의해서, 물건이 운전자 신체를 고속으로 부딪혀 신체 부상 또는 사망을 초래할 수도 있습니다.
- 스티어링 휠 커버 위에는 스티커 또는 장신구 등을 부착하지 마십시오. 에어백이 작동되는 것을 방해할 수도 있습니다.

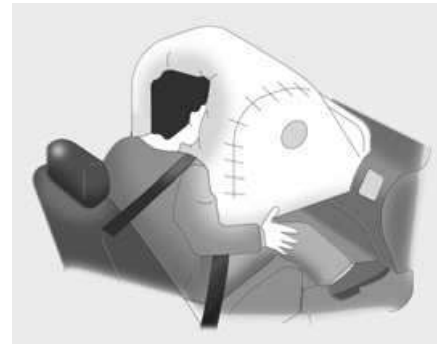

HLZ2121

● 동승석 에어백(사양 적용시)

동승석 에어백은 글로브 박스 위 크래쉬 패드에 내장되어 있습니다. 따라서 크래쉬패드 위 어느곳에도 물건이나 부착물을 올려 놓지 마십시오.



경 고

- 동승석 에어백은 운전석 에어백보다 크고 작동하는 힘이 더 강합니다. 따라서 동승석 탑승자가 적절한 위치에서 안전벨트를 착용하고 있지 않으면 심하게 다치게 하거나 사망할 수 있습니다. 동승석 탑승자는 최대한으로 좌석을 뒤로 이동시키고 제자리에 앉아 있어야 합니다.
- 주차장이나 차고에 들어갈 때 동승석 탑승자도 항상 안전벨트를 착용하고있게 하십시오.
- 운전자가 위급한 상황에서 갑자기 급제동을 걸면 안전벨트를 착용하지 않은 탑승자는 밖으로 튕겨져 나가거나, 에어백과 밀착될 수 있습니다. 충돌할때의 충격으로 순식간에 팽창하는 에어백에 의해 안전벨트를 착용하지 않은 탑승자가 심하게 다치거나 사망할 수 있습니다.



경 고

- 동승석 탑승자가 크래쉬패드에 손이나 발을 올려 놓거나 얼굴을 가까이 하지 않도록 하십시오. 에어백이 작동할때 강한 충격을 받을 수 있습니다.
- 동승석에 에어백을 장착한 차에서는 어린이나 노약자, 임산부를 앞자리에 앉히지 마십시오. 순식간에 팽창하는 에어백에 의해 심하게 다칠 수 있습니다. 어린이 보호시트를 앞좌석에 장착하지 마십시오.
- 동승석 에어백을 장착한 차의 경우 에어백이 팽창하는 부위에 물건(휴대폰 거치대, 컵홀더 거치대, 카세트 홀더, 향수 및 스티커, 크래쉬패드 커버 등)을 놓거나 붙이지 마십시오. 또한 앞 유리에 장식물이나 실내 미러에 와이드 미러를 달지 마십시오. 이러한 물건들에 의해 에어백이 팽창하는 것이 방해되거나 팽창할 때 심하게 다치거나 사망할 수 있습니다.

● 충돌 시에 왜 에어백이 작동하지 않았을까요?(에어백의 작동, 비작동 조건)

에어백으로 보호를 받을 수 없는 사고 유형이 많이 있습니다.

이는 후면 충격, 충돌 사고 시의 2, 3차의 충격, 저속 충격 등과 같이 충돌 센서에 영향을 미치지 않는 충격이 가해질 때는 에어백이 작동되지 않을 수 있습니다.



■ 에어백 충돌 센서

1. 에어백 제어 모듈
에어백 제어모듈 내에 충돌센서가
내장되어 있습니다.
2. 정면 충돌 센서
범퍼 후방에 위치합니다.





경 고

- 정면 충돌 센서 부위에 임의의 충격을 가하지 마십시오. 센서에 영향을 받는 에어백이 작동될 수도 있습니다.
- 정면 충돌 센서의 경우, 센서의 장착 각도가 변경될 때는 에어백이 작동되지 않아야 할 때 작동되거나 또는 작동되어야 할 때 작동되지 않을 수도 있습니다. 따라서, 센서를 임의로 만지지 마십시오. 에어백 제어 모듈과 정면 충돌 센서 주위 및 엔진룸 점검시는 반드시 시동 키를 빼고 점검하십시오.
- 앞쪽 범퍼나 차체의 변형에 따라 센서의 각도가 달라질 때도 문제가 발생할 수 있으므로 자사 직영 서비스센터 또는 서비스협력사의 점검을 의뢰하십시오.
- 차량 적재함이 과적하거나 적재함을 임의로 개조할 경우 에어백 작동에 영향을 미칠 수 있습니다. 적재함에 과적하지 마십시오, 또한 적재함을 임의로 개조하지 마십시오.



경 고

- 에어백 제어 모듈이 장착된 부위에 발이나 망치, 단단한 물건 등으로 임의의 충격을 가하지 마십시오. 에어백 시스템의 오작동이 될 수 있습니다.

■ 에어백의 작동 조건

• 정면 에어백

정면 에어백(운전석)은 일반적으로 차량 정면, 가운데를 중심으로 약간 왼쪽부터 약간 오른쪽까지 충격이 있을 때, 에어백 충돌 센서에 충격이 전달되면 충돌의 세기, 차량의 속도 또는 충돌 각도에 따라 에어백 제어 모듈에서 판단하여 작동되어집니다.

정면 에어백(운전석)은 정면 충돌 시에 작동되어지나 정면 충돌이 아니라도 에어백 충돌 센서에 충격이 전달될 때는 정면 에어백이 작동될 수 있습니다.

즉, 측면이나 사면 충돌 시, 추돌 시, 버스 또는 트럭의 범퍼 밑으로 차량의 앞부분이 들어가게 되는 충돌이나 추돌 시, 전주와의 충돌 시 또는 전복 사고 시에도 에어백이 작동될 수 있으므로 안전 운행하십시오.

공사장이나 비포장 도로, 보도블럭과 같은 돌출된 도로 또는 평지 도로에서도 돌출부에 의한 하체 충격 시 에어백이 작동될 수 있습니다. 돌출부가 있는 도로에서는 반드시 서행하십시오.

도로에 있는 구멍이나 흠에 빠질 시, 지상에서 있는 장애물에 강하게 충돌할 시, 고속으로 연석등에 충돌할 시, 차량이 점프하여 지면에 충돌하거나 차량 하부에 강한 충격이 가해진 경우, 에어백이 작동될 수 있으므로 안전 운행하십시오.



OHR012032

■ 에어백의 비작동 조건

- 안전벨트로 탑승자를 보호할 수 있는 경미한 사고 충격

에어백이 작동되어도 탑승자 보호를 위해 적절한 도움이 되지 않으며, 오히려 에어백 작동에 의한 2차 피해(가벼운 찰과상, 안경 파손, 화상 등)가 일어나 심각한 부상을 초래할 수 있으므로 에어백을 작동시키지 않을 수 있습니다.



OHR012033

• 후방 추돌이나 충돌 사고

후방 추돌이나 충돌 사고시 탑승자는 충돌반력에 의해 좌석 등받이 쪽으로 움직이게 되므로 에어백이 탑승자 보호를 위해 적절한 효과를 발휘할 수 없기 때문에 작동되지 않을 수 있습니다.



OPU012035

• 측면 충돌 사고

측면 충돌 시 탑승자는 충돌되는 방향으로 움직이므로 차량 앞쪽에서 튀어나오는 에어백에 의해서는 적절한 보호를 받을 수 없기 때문에 정면 에어백은 작동되지 않을 수 있습니다.

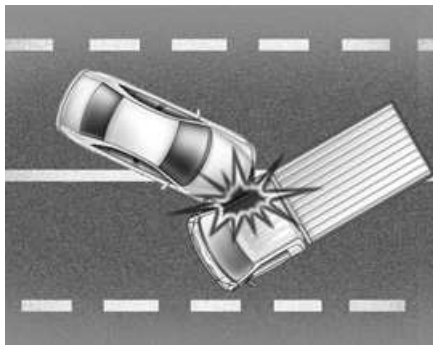

OHR012037

• 사면 충돌이나 추돌 사고 (앞방향 비스듬히 충돌시)

사면 충돌이나 추돌 시 정면 방향으로 전해지는 사고 충격은 정면 충돌이나 추돌시 보다 약하게 전달되어 작동되지 않을 수 있습니다.



OHR012034

• 버스 또는 트럭 등과의 충돌 사고

사고 순간 운전자는 반사적으로 급제동을 하게 됩니다. 이러한 급제동 시 차체의 앞쪽이 낮아지는 현상이 발생하는데 이 상태에서 충돌이나 추돌 시 범퍼는 상대방 차량의 밑으로 끼어들게 될 수 있습니다. 이때의 사고 충격은 차량의 골격부분(차체 부분)에 전달되지 않기 때문에 충돌 센서가 설치된 차체에 충격이 적게 전달되어 에어백이 작동되지 않을 수 있습니다.

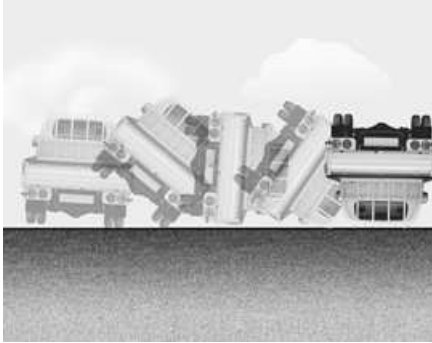

OPU065020

• 전복, 구름 등의 사고

전복이나 구름 등의 사고 시 에어백으로 탑승자를 보호할 수 없어 에어백은 작동되지 않을 수 있습니다.



OPU065021

• 전주나 나무 등과의 충돌 사고

전주나 나무와 같은 기둥형 물체와 충돌할 경우에도 에어백 전개신호를 발생하는 에어백 센서에 충분한 충격량이 전해지지 않을 경우에는 에어백이 작동되지 않을 수도 있습니다.

● 에어백 장치의 작동은 어떻게 되는가?

- 에어백은 시동 스위치가 「ON」 또는 「START」 위치에서만 작동됩니다.
- 심한 정면 충돌을 당할 경우, 에어백이 순간적으로 작동하여 심각한 신체적 부상의 위험을 줄일 수 있도록 도와줍니다.
- 에어백이 작동하는 차량 속도가 정확히 정해져 있지는 않습니다. 일반적으로 에어백은 충돌 정도와 방향에 따라 작동하도록 되어 있으며, 이 두 가지 요소는 센서가 전기적 작동이나 에어백 작동 신호를 보낼 것 인지를 결정하는 중요한 요소입니다.

- 에어백은 차량 속도, 충격의 세기, 각도, 차량이나 물체 또는 충격을 받는 물체의 밀도나 강성 등의 몇가지 요인에 따라 작동하지만 꼭 그것에 제한된 것은 아닙니다.
- 사고 시 에어백이 부풀어 오르는 것을 보기란 불가능합니다. 그래서 충돌 후에 에어백이 내장부로부터 나와 공기가 빠진 상태로 매달려 있는 것을 보게 될 가능성이 큰 것입니다.
- 심한 충돌 시 탑승자를 보호하기 위하여 에어백은 빠르게 작동합니다. 에어백 작동 속도는 에어백 설계의 필수적인 부분으로 심각한 부상 또는 인명과 관계되는 부상을 줄여주는데 필요합니다. 그러나 그 속도 또한 에어백이 굉장한 힘으로 팽창하도록 하므로 에어백 팽창에 의해서 안면의 마찰, 타박상 또는 뼈가 부러지는 상해를 초래할 수도 있습니다.

- 스티어링 휠에 장착되어 있는 에어백과 접촉하는 일은 치명적인 부상을 초래할 수 있습니다. 특히 탑승자가 스티어링 휠과 너무 가까이 있는 상황에서 그렇습니다.



경 고

에어백이 작동될 때 부상과 사망의 위험성을 감소시키기 위하여 차량을 제어할 수 있고 편안한 자세를 유지할 수 있는 한, 스티어링 휠에 장착된 에어백과 운전자의 가슴 사이가 최소한 25cm 이상 떨어지도록 멀리 앉으시고, 동승석에서는 가능한 좌석을 뒤로 이동시켜 바른 자세로 앉으십시오.



HLZ2061

■ 에어백 작동 시 2차 피해

에어백 컴퓨터는 사고 시 발생하는 충격력을 감지하여 에어백이 작동되도록 신호를 보냅니다. 이 신호에 의해 에어백 모듈(에어백 공기주머니)에 내장된 화약이 폭발하여 에어백을 짧은 시간 내에 부풀려 탑승자를 보호합니다. 이렇게 에어백이 작동될 때 순식간에 화약이 폭발하므로 소음, 섬광, 연기 등이 발생하며 순식간에 팽창되는 에어백 공기주머니의 천에 의해 타박상이나 찰과상, 안경 파손에 의한 부상 등이나 화약 폭발에 의한 화상을 입을 수도 있습니다.

■ 소음과 연기

에어백이 부풀어 오를 때, 큰 소음과 차량 내부에 연기처럼 보이는 가루가 남겨 집니다. 이는 정상적인 것이며, 에어백이 팽창할 때 생기는 결과입니다. 에어백이 작동된 후에, 연기와 가루뿐만 아니라 가슴 부분의 안전벨트와 에어백의 압박으로 인해 숨쉬기 거북하게 느낄 수도 있습니다. 연기와 가루에 오랫동안 노출되는 것과 숨쉬기 거북함을 방지하기 위해 에어백이 터지고 난 후에는 창문이나 도어를 여십시오. 연기와 가루는 무독성이나 피부(눈, 코, 목 등)에 자극을 줄 수 있는데 이때는 즉시 차가운 물로 닦아내고 자극이 오래가면 의사와 상의하여 치료하십시오.



경 고

에어백이 작동될 때, 스티어링 휠과 크래쉬페드의 에어백 관련부품이 매우 뜨겁습니다. 부상을 방지하기 위하여 에어백이 부풀어 오른 후에 에어백 내장 부분을 바로 만지지 마십시오.



W7-147

● 에어백 경고등

에어백 장치는 충돌 센서, 컴퓨터(에어백 제어 모듈), 모듈(에어백 공기주머니) 등 3개의 요소로 구성되어 있습니다. 본 장치는 인명을 보호하는 중요한 장치로서 매우 정교하고 신뢰성이 높게 제작되어 있습니다. 이러한 장치의 어느 부분에 작은 고장이 발생하여도 에어백 경고등이 점등되도록 되어 있습니다.

시동 스위치를 「ON」했을 때 약 6초간 표시등 점등 후 소등되면 정상이나 다음과 같은 상황은 에어백 장치의 고장으로 사고 시 에어백이 정상적으로 작동되지 않을 수 있으므로 운행을 중지하시고 즉시 자사 직영 서비스센터 또는 서비스협력사에 점검을 의뢰하십시오.

- 시동 스위치를 「ON」시 에어백 경고등이 점등되지 않을 때
- 시동 스위치 「ON」시 에어백 경고등이 6초간 점등 후 소등되지 않고 계속 점등되어 있을 때
- 주행 중에 에어백 경고등이 점등될 때

● 에어백 정비

보조 구속 장치는 사용자가 정비할 수 있는 부품이 없습니다. 다음과 같은 상황에서는 장치의 점검을 받아야 합니다.

- 에어백이 작동하였다면 에어백은 반드시 교환하여야 합니다. 에어백을 사용자가 분리하려 하거나 버리려고 하지 마십시오. 이는 반드시 자사 직영 서비스센터 또는 서비스협력사에서 받으십시오.
- 에어백 경고등이 점등되어 이상이 있다고 신호를 보내면, 가능한 빨리 에어백 장치를 점검 받으십시오. 그렇지 않으면, 필요로 할 때 에어백이 작동하지 않을 수 있습니다.



경 고

- 차량 특성에 영향을 미치는 개조를 한 경우에는 에어백 성능에 영향을 미칠 수 있습니다.
- 스티어링 휠이나 좌석, 에어백 장치 및 크래쉬패드, 필라 트림, 루프 트림 등 주변의 어떠한 부품도 개조하지 마십시오. 개조하면 장치가 작동을 하지 않을 수도 있습니다.
- 장치의 부품이나 배선을 임의로 작업하지 마십시오. 블랙박스 등의 용품 설치시 배선이 에어백 기본 성능에 영향을 미칠 수 있으며 에어백이 의도하지 않게 작동하여 탑승자가 다칠 수도 있습니다. 또한 그러한 작업으로 인해 충돌 상황에서 에어백이 작동하지 않게 될 수도 있습니다.



경 고

- 에어백(보조 구속 장치) 장치에 관한 어떠한 작업 예컨대, 분리, 장착, 수리 또는 스티어링 휠이나 에어백 장착 부위의 어떤 작업이라도 반드시 자사 직영 서비스센터 또는 서비스협력사에서 이루어져야 합니다. 에어백의 부적절한 취급은 사고 시 심각한 부상을 초래할 수 있습니다.
- 차량의 용접 시에는 에어백 모듈의 각 컨넥터 및 배터리의 「-」 단자를 분리하십시오. 분리하지 않을 경우, 용접 시 과전압으로 인해 에어백 모듈이 손상되어 오작동과 사고를 야기할 수 있습니다. 차량의 용접이 필요한 경우에는 자사 직영 서비스센터 또는 서비스협력사에 의뢰하십시오.

■ 차를 수리할 때, 폐차할 때

- 스티어링 휠 주위, 크래쉬패드, 중앙 콘솔 및 천정 부근의 수리, 카 오디오 등의 장착 및 차량 전면부의 판금 도장을 하는 경우는 에어백 장치에 영향을 미칠 수 있으므로 반드시 자사 직영 서비스센터 또는 서비스협력사에 상담하십시오.
- 수리를 위해 자사 직영 서비스센터 또는 서비스협력사에 차를 인도할 경우는 에어백 장착 차량인 것을 설명하고 취급설명서를 차내에 보관해 놓으십시오.
- 에어백 장치 내에는 폭발성 화학 물질이 들어 있으므로 폐차하는 경우에는 자사 직영 서비스센터 또는 서비스협력사에 상담하십시오.

스티어링 휠

● 파워 스티어링 휠(사양 적용시)

일반적인 스티어링 휠보다 쉽게 스티어링 휠을 조작할 수 있도록 하기 위한 장치입니다.

파워 스티어링 휠의 차량 조향은 엔진으로부터 얻은 동력이 이용되어 스티어링 휠조작이 보다 가벼워져 운전에 도움을 줍니다.

엔진 정지 시에는 파워 스티어링 휠 장치가 작동되지 않으므로 훨씬 강한 힘으로 스티어링 휠을 작동해야 합니다.

주행중에는 엔진 시동을 끄지 마십시오. 정기적으로 파워 스티어링 휠 오일 수준을 점검하십시오.(5장, 파워 스티어링 휠 오일량 점검(사양 적용시) 참조)

! 주의

- 엔진 시동상태에서 스티어링 휠을 좌측 또는 우측으로 끝까지 돌려 10초이상 계속 유지 하지 마십시오. 파워 스티어링 펌프의 손상을 가져옵니다.
- 겨울철(-10℃ 이하) 시동직후 파워 스티어링 휠 오일이 차가운 상태에서 바로 출발하게 되면 파워 스티어링 휠이 간혹 순간적인 작동지연을 일으킬 수 있으므로 3분 미만으로 적당히 공회전 시킨 후 출발하십시오.



● 스티어링 휠 높이 조절(사양 적용시)

스티어링 휠의 높이를 신체에 알맞게 조절하기 위해 사용합니다. 높이를 조절할 때는 조절 레버(①)를 위로 당긴 상태에서 스티어링 휠을 상하로 움직여(②) 위치를 결정합니다. 조절 후에는 조절레버를 원위치 시킨 다음 스티어링 휠을 흔들어서 확실하게 고정되었는지 확인하십시오. 반드시 운행전에 조절하십시오.



경고

운행 중에는 절대로 스티어링 휠 높이를 조절하지 마십시오. 조향 능력을 상실하게 되면 사고가 날 수 있습니다.



OPU022032

● 경적기 ()

경적기의 작동영역을 누르면 경적음이 납니다. 경적기의 과도한 사용은 피하십시오.



주의

경적기의 작동영역외의 부분은 경적기가 작동하지 않는 영역이므로 사용시 주의하십시오.

다음과 같이 무리한 힘을 경적기에 가할 경우 경적기가 오작동하는 문제가 발생할 수 있습니다.

- 주먹으로 경적기 작동구간을 내려치는 경우
- 끝이 뾰족한 물체로 경적기 작동구간을 누르는 경우 등

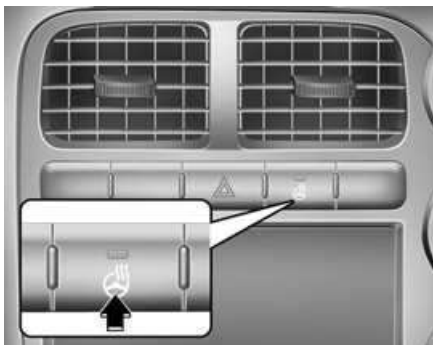

OPU022302

● 스티어링 휠 히터(사양 적용시)

시동 「ON」 또는 시동 상태에서 스티어링 휠 히터 버튼을 누르면 표시등이 켜지고 핸들이 따뜻하게 됩니다.

버튼을 다시 누르면 꺼지고 작동이 멈춥니다.

스티어링 휠 히터 버튼을 누른 후 작동 조건에서 약 30분 경과되면 자동으로 작동이 정지됩니다.

스티어링 휠 히터 버튼을 누른 후 30분 내 시동을 끈 후 다시 시동 시 스티어링 휠 히터의 「ON」 상태가 유지됩니다.

! 주의

- 스티어링 휠에 보조용 핸들을 장착하지 마십시오. 내장 발열체가 손상될 수 있습니다.
- 날카로운 물체로 그립 표면을 손상시키지 마십시오. 내장 발열체가 손상될 수 있습니다.
- 스티어링 휠을 세척할 때 시너, 알코올 또는 가솔린 등의 유기용제를 사용하지 마십시오. 히터 및 스티어링 휠 표면을 손상시킬 수 있습니다.

미러

□ 주·야 변환 실내 미러



1PUA2033

● 룸미러

뒷유리를 통해 들어오는 시야의 중앙이 보이도록 룸미러를 조절하십시오.

■ 주·야 변환 실내 미러(사양 적용시)

야간 주행시 뒤따라 오는 차량의 전조등 불빛으로부터 눈부심을 감소시키기 위하여 주/야간 레버를 운전자 방향으로 당기십시오.

야간 위치에서는 빛 비춤이 감소되므로 거울의 선명도가 다소 떨어질 수 있음을 명심하십시오.

경고

- 뒷좌석(사양 적용시) 또는 화물공간에 좌석보다 높은 물건을 놓아두지 마십시오. 후방 시야를 방해할 수 있고 급정차나 충돌 시 앞으로 튀어나와 위험합니다.
- 실내 미러를 개조하거나 와이드 미러 등을 장착하지 마십시오. 에어백 작동, 차량 충돌 시 심하게 다칠 수 있습니다.



OPU045021

● 실외 미러

- 실외 미러 각도 조절(수동식)(사양 적용시)
운전석에 편안히 앉은 상태에서 외측 좌·우의 미러를 통해 후방시계가 잘 보이도록 조절하십시오.
주행전에 미러의 각도를 조절하십시오.



1PUA2035

- **실외 미러 각도 조절(전동식)**(사양 적용시)
각도 조절은 시동 스위치가 「ACC」 또는 「ON」 상태에서 작동합니다. 주행전에 왼쪽과 오른쪽에 있는 실외 미러의 각도를 조절하십시오. 운전석 도어에 위치한 전동식 미러 스위치는 왼쪽 또는 오른쪽 실외 미러의 위치를 조절하는데 사용됩니다. 어느 한쪽 미러를 조정하려면 오른쪽 또는 왼쪽 미러를 선택하는 R 또는 L로 레버를 움직이고 나서 조절하고자 하는 방향의 상하 좌우 위치의 ● 부분을 누르십시오.

조절 후에는 중앙위치에 레버를 놓아 조절상태를 정지시켜 오작동되는 일이 없도록 하십시오.

- 실외 미러는 볼록렌즈입니다. 사물이 미러에 보이는 것보다 훨씬 가깝습니다.
 - 차선을 바꿀 때 따라오는 차량의 실제거리를 알려면 룸미러를 이용하거나 직접 관찰하여 주십시오.
- ※ 실외 미러 서리제거 기능이 장착된 차량은 해당 스위치를 눌러 사용하십시오. 실외 미러 열선이 작동하여 실외 미러의 서리를 제거하게 됩니다. (2장, 서리제거(열선)(사양 적용시) 참조)



주의

- 미러 표면의 얼음을 긁어내지 마십시오. 이는 유리부분의 표면을 손상시킬 수 있습니다.
- 빙결로 미러가 움직이지 않으면, 억지로 조절하거나 접지 마십시오. 얼음을 제거하려면 얼음 제거 스프레이를 이용하거나 따뜻한 장소로 이동하여 얼음을 녹이십시오.
- 미러가 움직일 수 있는 최대의 조절 각도까지 움직이면, 미러의 움직임은 멈추지만 스위치를 누르고 있는 동안, 모터는 계속해서 작동됩니다. 모터가 손상될 수 있으므로 필요 이상 스위치를 누르지 마십시오.
- 손으로 미러를 직접 조절하지 마십시오. 관련부품이 손상될 수 있습니다.



OPU045022

■ 실외 미러 접는 방법

• 수동식(사양 적용시)

좁은 도로에서의 주행, 주차 시 또는 자동세차장 들어갈 때에는 거울의 끝부분을 잡고 차 뒷방향으로 밀어 접으십시오. 주행전 원래의 상태로 펴려면 실외미러를 잡고 차량 앞쪽으로 당겨 제위치 시키십시오.

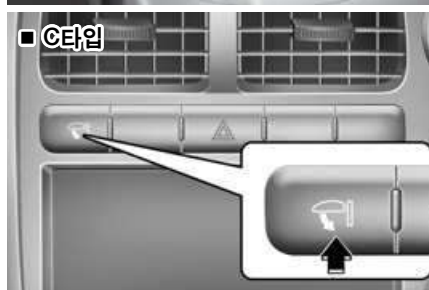

2PUA2003/OPU022003/OPU023300

• 전동식(사양 적용시)

시동 스위치 「ACC」또는「ON」인 상태에서 조절이 가능합니다. 실외 미러를 접으려면 접이 스위치를 누르십시오. 다시 펴려면 접이 스위치를 다시 한번 누르십시오.



주의

전동 접이식 실외 미러를 접고 펼 때는 항상 접이 스위치를 이용하여 작동시키십시오. 만일 손으로 접고 펼 경우, 모터의 고장 원인이 될 수 있으며 주행 중 실외 미러에서 진동이나 소음이 발생할 수 있습니다. 진동이나 소음은 기어가 정확히 물리지 않아 발생하는 것으로 스위치를 다시 작동시키면 기어가 정확히 물려 진동이나 소음이 발생되지 않게 됩니다.

계기판

- A타입(회전계 미장착 차량)(사양 적용시)

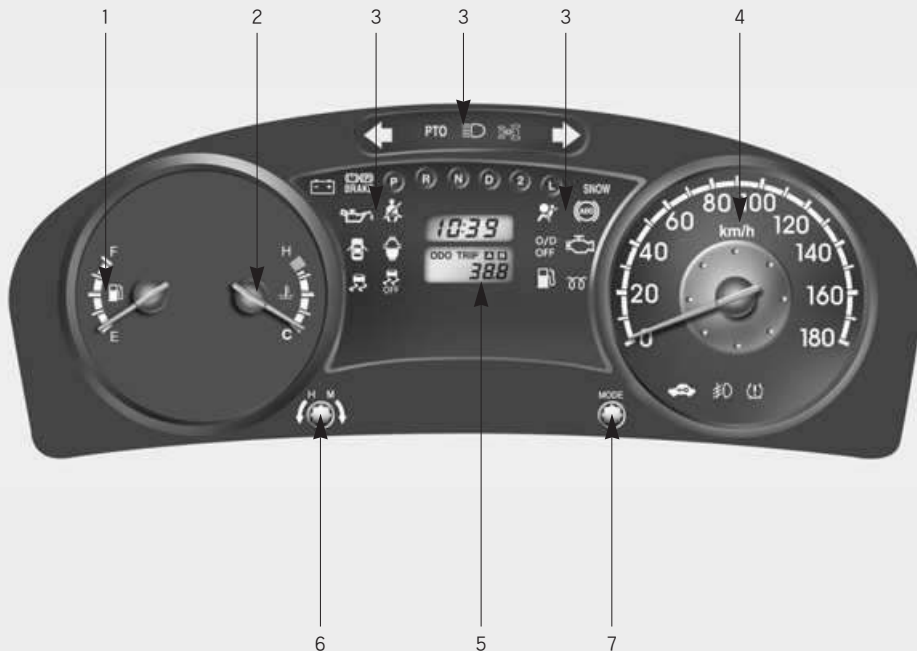

1. 연료계
2. 냉각수 수온계
3. 경고등 및 표시등
4. 속도계
5. 구간거리계/적산거리계
6. 시간 조절 노브
7. 구간/적산거리계 선택스위치

※ 위의 그림은 실제 차량에 적용된 계기판 형상과 다를 수 있습니다.

■ B타입(회전계 장착 차량(사양 적용시))

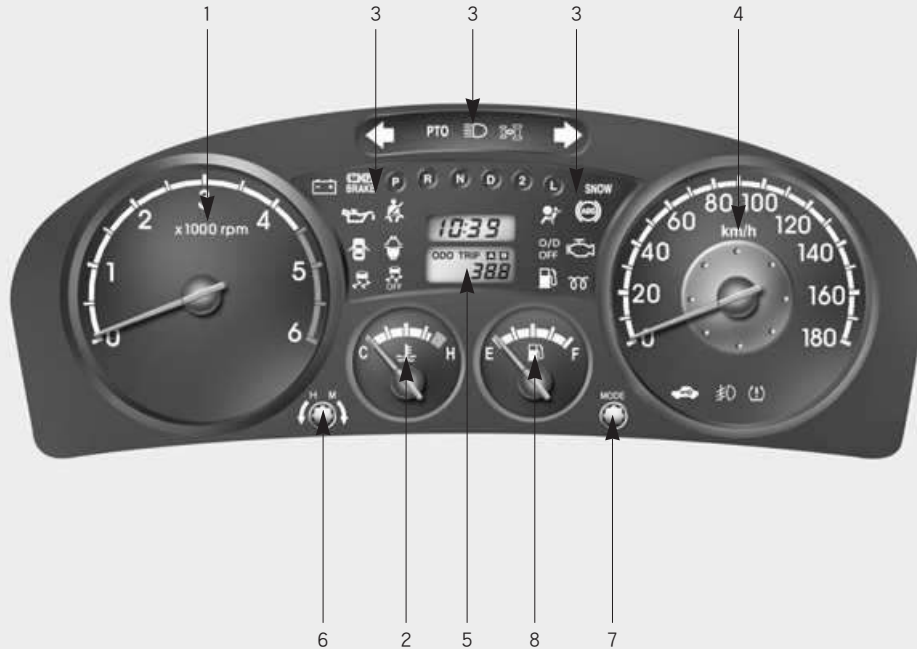

1. 회전계
2. 냉각수 수온계
3. 경고등 및 표시등
4. 속도계
5. 구간거리계/적산거리계
6. 시간 조절 노브
7. 구간/적산거리계 선택스위치
8. 연료계

※ 위의 그림은 실제 차량에 적용된 계기판 형상과 다를 수 있습니다.

■ CE타입(LPG 차량)

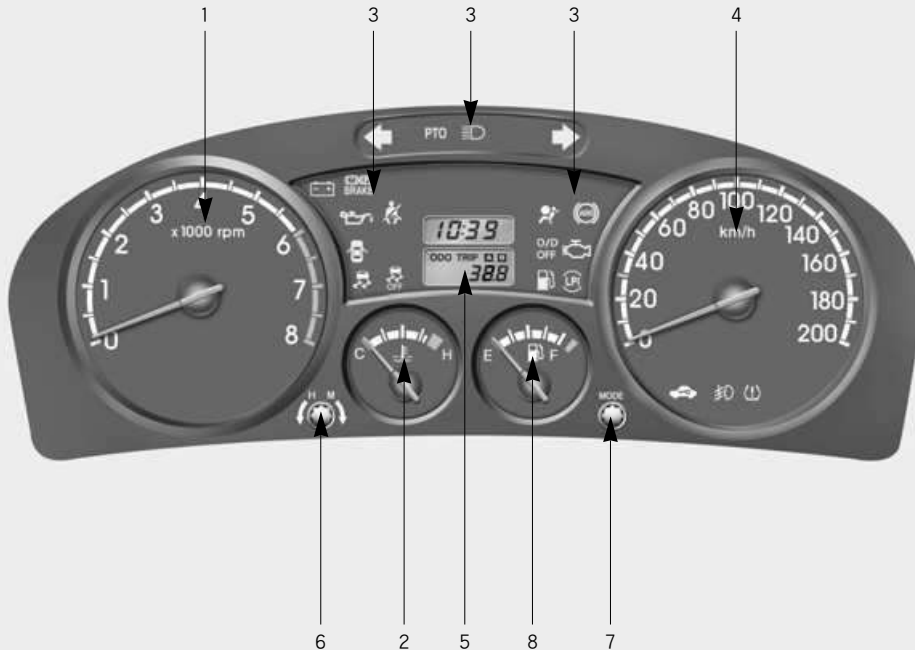

1. 회전계
2. 냉각수 수온계
3. 경고등 및 표시등
4. 속도계
5. 구간거리계/적산거리계
6. 시간 조절 노브
7. 구간/적산거리계 선택스위치
8. 연료계

※ 위의 그림은 실제 차량에 적용된 계기판 형상과 다를 수 있습니다.

● **속도계**

차량의 주행 속도를 나타냅니다.

● **회전계**(사양 적용시)

1분당 엔진 회전수(rpm)를 나타냅니다. 적절한 변속시기를 선택하는데 사용하고 엔진의 과회전 또는 과부하를 방지하십시오.



주 의

회전계의 바늘이 적색 눈금을 넘지 않도록 하십시오. 심각한 엔진 손상을 초래할 수 있습니다.

● **냉각수 수온계**

냉각수의 온도를 나타냅니다. 수온계의 바늘이 정상범위(C와 H 사이)를 벗어나지 않도록 하십시오.



주 의

수온계의 표시가 H부위를 나타내고 있을 경우는 엔진 오버히트의 가능성이 있으므로 운영을 중지하고 냉각수량 및 벨트의 장력과 손상여부를 확인하십시오.



경 고

- 엔진과 라디에이터가 뜨거울 때는 라디에이터 캡을 분리하지 마십시오. 엔진과 라디에이터가 과열되었을 때 라디에이터 캡을 열면 냉각수가 분출되어 상해를 입습니다.
- 운행중, 직후에는 엔진부가 뜨거우므로 점검시 화상을 입지 않도록 조심하십시오.

● **연료계**

- 연료탱크에 남아 있는 연료의 잔량을 나타냅니다. 연료계의 바늘이 E를 가리키기 전에 연료를 보충하십시오. 연료잔량 경고등이 점등되면 연료를 신속히 보충하십시오.
- 고속도로나 자동차 전용도로를 주행할 경우는 주행전에 연료계를 살펴 연료의 양이 충분한지 미리 확인하십시오.
- LPG 충전 후 과충전이 되었을 경우 가까운 자사 직영 서비스센터에 문의 후 조치 바랍니다.



경 고

연료를 보충할 때는 반드시 엔진을 정지시키고 키를 「LOCK」위치에 두십시오.



주 의

촉매장치, 연료장치에 이상이 발생할 수 있으므로 연료가 완전히 떨어질 때까지 주행하지 마십시오. 저 연료 수준으로 차량을 운행하는 것은 가급적 피하십시오.



선택 스위치

OPU044100

● 구간거리계/적산거리계

시동 스위치 「ON」 상태에서 선택 스위치를 눌러 적산 거리계, 구간거리계 A 및 구간거리계 B를 선택할 수 있습니다. 구간/적산거리계 선택 스위치를 누르면 다음 화면(ODO → TRIP A → TRIP B)이 번갈아 표시됩니다.



OPU044101

■ ODO : 적산거리계

차량이 주행한 총거리를 km로 나타냅니다. 차량 출고시 적산거리계가 90km미만은 정상입니다.



OPU044102

■ TRIP A : 구간거리계 A TRIP B : 구간거리계 B

출발하기전에 구간거리계가 TRIP A 또는 TRIP B가 표시되어 있을 때, 초기화하기 위해 선택스위치①를 1초 이상 누르고 있으면 숫자가 '0'으로 되고, 그 이후의 주행거리가 해당 구간거리계에 표시됩니다.

경고등 및 표시등

■ 상향 표시등



전조등이 점등된 상태에서 상향 위치에 있을때 점등됩니다.

■ 안전벨트 미착용 경고등



시동 스위치를 「ON」하면 경고등이 약 6초간 점멸되고, 안전벨트를 착용해도 잔여 시간 동안에는 점멸된 후 소등됩니다.

시동 스위치를 「ON」 상태에서 착용하고 있던 운전석 안전벨트를 풀면 다시 6초간 점멸하여 안전벨트를 착용하지 않았음을 알려줍니다.

■ 에어백 경고등
(사양 적용시)



시동 스위치를 「ON」하면, 경고등이 약 6초간 점등된 후 에어백에 이상이 없으면 소등됩니다.

6초 후에도 경고등이 소등되지 않고 계속 점등되어 있거나 주행중 경고등이 점등되면 에어백에 이상이 있는 것이므로 가까운 자사 직영 서비스센터 또는 서비스협력사에 정비를 의뢰하십시오.

■ 엔진오일 압력 경고등



엔진 오일 부족 등으로 유압이 낮아지면 경고등이 점등됩니다.

주행 중에 이 경고등이 점등되면 도로 옆으로 안전하게 정차하신 후 엔진 오일량을 점검하고 부족하면 보충하십시오. 보충 후에도 경고등이 소등되지 않으면 자사 직영 서비스센터 또는 서비스협력사에 정비를 의뢰하십시오.

경고등이 점등된 상태에서 계속 주행하면 엔진 고장의 원인이 됩니다.

■ 연료잔량 경고등



연료의 잔류량이 적을 때 경고등이 점등됩니다. 경고등이 점등되면 신속히 보충하십시오.

■ ABS 경고등 (사양 적용시)



W-78

시동 스위치를 「ON」하면 약 3초간 점등되었다가 소등됩니다.

경고등이 점등되면 ABS장치에 이상이 발생한 것이므로 가까운 자사 직영 서비스센터 또는 서비스협력사에 점검 및 정비를 의뢰하십시오.

■ 브레이크 경고등 + ABS 경고등 (사양 적용시)



W-128



W-78

브레이크 경고등과 ABS경고등이 동시에 점등한 경우, 제동력의 전·후륜 배분기능도 작동하지 않기 때문에 급제동 시 차량이 불안정하게 될 수 있습니다. 경고등이 점등되면 고속주행이나 급제동을 피하고 곧바로 가까운 자사 직영 서비스센터 또는 서비스협력사에 점검 및 정비를 의뢰하십시오.

■ 브레이크 경고등



W-128

주차 브레이크가 작동되어 있을 경우와 브레이크 액이 부족할 때 경고등이 점등됩니다.

주차 브레이크 작동을 해제한 상태에서도 경고등이 소등되지 않으면 브레이크 액량을 점검하여 부족하면 보충하여 주십시오.

보충 후에도 계속 점등할 경우는 자사 직영 서비스센터 또는 서비스협력사에서 점검을 받으십시오.



경 고

브레이크액이 부족할 때는 브레이크가 작동되지 않을 우려가 있으므로 그대로 주행해서는 안됩니다.



경 고

브레이크액 보충 후에도 브레이크 경고등이 계속 점등되고 브레이크 페달이 무겁거나 딱딱한 느낌이 들면 브레이크 진공계통에 이상이 있는 것이므로 고속주행이나 급제동을 피하고 정지 시에는 평소보다 브레이크를 세게 밟으십시오. 반드시 자사 직영 서비스센터 또는 서비스협력사에 점검 및 정비를 의뢰하십시오.

■ 이모빌라이저 경고등



시동 스위치를 「ON」으로 하면 CRDi(커먼 레일) 미장착 차량은 약 6초간 점멸 후 소등되며, CRDi(커먼 레일) 장착 차량은 약 30초간 점등됩니다.

차량에 맞는 키로 시동 시 즉시 소등되거나 일정시간(6초 또는 30초)이 흐르면 소등됩니다.

CRDi 미장착 차량의 경고등이 약 6초 점멸 후에 계속 점등되어 있거나, CRDi 장착 차량의 경고등이 약 5초간 점멸 후 소등되면서 엔진 시동이 걸리지 않는다면, 이모빌라이저 시스템의 고장일 수 있으므로 자사 직영 서비스 센터 및 서비스협력사에 문의하신 후 점검 및 정비를 받으십시오.

■ 도어열림 경고등



도어가 열려 있거나 완전히 닫혀 있지 않은 경우에 경고등이 점등되고 도어가 완전히 닫히면 소등됩니다.



주 의

- 주행전에 도어가 완전히 닫히고 경고등이 소등되었는지 확인하고 출발하십시오.
- 본 경고등이 점등된 상태로 주차시켜 놓으면 배터리가 방전되어 시동이 걸리지 않을 수도 있습니다. 차량을 떠날 때는 반드시 도어를 완전히 닫아 주십시오.

- 비상경고 표시등
(좌,우 방향지시
표시등)

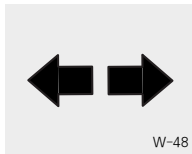

비상경고등 스위치를 누르면 모든 방향 지시등이 점멸합니다.

방향지시 및 비상경고등의 점멸회수가 이상하게 빠르거나 늦을 때는 전구의 단선이나 접지 불량일 수 있으므로 점검하십시오.

- 충전 경고등

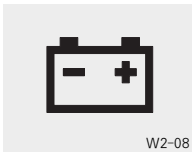

팬 벨트가 끊어졌을 때나 충전장치가 고장났을 때 경고등이 점등됩니다. 경고등이 점등된 채로 주행하면 오버히트나 배터리 방전을 일으킵니다. 경고등이 점등되었을 때는 팬 벨트나 충전 계통을 점검하십시오. 점검 후에도 경고등이 소등되지 않을 경우에는 가까운 자사 직영 서비스센터 또는 서비스협력사에서 점검을 받으십시오.

- SNOW 표시등
(자동변속기 차량)
(사양 적용시)

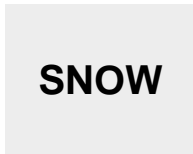

눈길 등 미끄러운 도로 주행시 자동변속기의 「SNOW」스위치를 누르면 표시등이 점등되면서 「SNOW」기능이 작동되어 통상의 주행모드와는 다르게 「D」위치에서 선택시 2단~4단으로만 주행하게 됩니다.

스위치를 다시 한번 누르면 표시등이 소등되면서 해제됩니다.

- 예열 표시등
(디젤 차량)
(사양 적용시)



디젤엔진 예열시에 점등되고 예열이 완료되면 소등됩니다.



경고

예열 표시등이 점멸하면 예열 시스템에 이상이 발생한 것이므로 가능한 빨리 가까운 자사 직영 서비스센터 또는 서비스협력사에 정비를 의뢰하십시오. 방치하면 화재 발생의 우려가 있습니다.



주의

충분한 예열시간(최대 10초)이 경과했는데도 점등된 상태가 지속되면 예열 등 관련 전기 이상 또는 엔진 제어 장치 고장일 수 있습니다. 점등된 상태로 계속 주행하면 운전성능과 배기계통 손상 등이 초래될 수 있으므로 가능한 빨리 자사 직영 서비스센터 또는 서비스협력사에 점검을 의뢰하십시오.

■ 차체 자세 제어 장치 작동 표시등/경고등 (사양 적용시)





시동 「ON」 상태에서 표시등이 점등되고, ESC 장치에 이상이 없으면 약 3초 후 꺼집니다. 운행중차체 자세 제어장치 (ESC)가 작동할 때는 작동하는 동안 점멸됩니다.

단, ESC 작동 표시등이 소등되지 않고 계속 점등되거나 주행 중 점등될 경우 ESC 장치에 이상이 생긴 것이므로 가까운 자사 직영 서비스센터 또는 서비스협력사에서 점검을 받으십시오.

■ 차체 자세 제어 장치 작동 정지 표시등 (사양 적용시)



시동 「ON」 상태에서 점등되고, ESC 장치에 이상이 없으면 약 3초후 꺼집니다. 「」 버튼을 눌러 ESC를 해제시키면  표시등이 점등되어 ESC 장치가 작동되지 않고 있음을 알려줍니다.

■ 안개등 표시등 (사양 적용시)



안개등을 켜면 표시등이 켜지고, 안개등을 끄면 표시등도 꺼집니다.

■ 저압타이어 경고등 (사양 적용시)

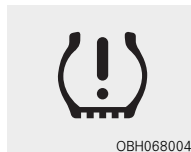

시동 「ON」 상태에서 약 3초간 경고등이 점등됩니다. 만약 경고등이 점등하지 않거나 일정시간 (약 1분) 점멸 후 점등하면 타이어 공기압 감지 시스템에 이상이 있는 것이므로 가까운 자사 직영 서비스센터 또는 서비스협력사에 준비를 의뢰 하십시오.

타이어 공기압이 현저하게 낮아질 경우 저압타이어 경고등이 점등됩니다.

※ 자세한 사항은 4장 「타이어 공기압 감지 시스템」을 참조하십시오.



주 의

임시타이어의 휠에는 타이어 공기압 감지 센서가 장착되어 있지 않습니다. 펑크나 공기압 등의 문제로 교체하였을 경우에는 트렁크/테일게이트에 보관된 타이어의 공기압 감지 센서로 인해 점멸 또는 점등 할 수 있습니다. 자사 직영 서비스센터 또는 서비스협력사에 의뢰하여 타이어 공기압 감지 센서가 장착된 본래의 타이어휠로 교체하십시오.



경 고

- 공기압이 현저하게 낮은 타이어는 차량의 주행을 불안정하게 하며, 제동거리를 길게 만들어 매우 위험합니다. 항상 적절한 공기압이 유지될 수 있도록 점검하십시오.
- 낮은 공기압은 타이어 과열의 원인이 됩니다. 타이어가 과열될 경우 타이어가 파손될 수 있습니다. 항상 적절한 공기압이 유지될 수 있도록 점검하십시오.

■ 엔진 정비 지시등



WHM-01

엔진의 정상적인 작동을 제어하는 엔진 전자 제어 장치나 배기가스 제어에 관계되는 각종 센서에 이상이 있을 때 점등됩니다. 주행중에 점등되면 가능한 빨리 자사 직영 서비스센터 또는 서비스협력사에 정비를 의뢰하십시오. 견인은 하지 않아도 됩니다. 그러나 가능한 빨리 정비를 의뢰하십시오.



주의

- 엔진 정비 지시등이 점등된 상태로 계속 주행하면, 운전성과 연료소비에 영향을 주는 배기 제어 계통에 손상을 가져올 수 있습니다. 또한 배출가스 규제와 관련된 제재조치를 받으실 수도 있으므로 반드시 주의하십시오.



주의

- 엔진 정비 지시등이 점등되면, 촉매장치에 잠재적인 손상이 있을 수 있는 것으로 이는 엔진 출력 저하를 가져올 수 있습니다. 가능한 빨리 자사 직영 서비스센터 또는 서비스협력사에 점검을 의뢰하십시오.
- 디젤차량은 엔진 경고등이 점멸되는 경우 60km/h 이상 또는 변속기를 2단 이상으로 하여 1500~2500rpm으로 일정 시간(약 25분) 주행하면 점멸이 해제 될 수 있습니다. 상기 권장 안 수행 후에도 지속적인 엔진 경고등 점멸 시, 가까운 자사 직영 서비스센터 또는 서비스협력사를 방문하여 매연 필터 장치 점검을 받으십시오. 장시간 엔진 경고등 점멸된 상태에서 주행 시, 매연 필터 장치가 손상될 수 있으며, 연료 소비에 영향을 줄 수 있습니다.

■ 연료필터 경고등 (디젤 차량)

(사양 적용시)



WXM-12

시동스위치를 「ON」으로 하면 점등되고, 엔진시동을 걸면 소등됩니다. 연료필터 내에 고여 있는 물이 규정 량 이상이 되면 시동상태에서 경고등이 계속 점등됩니다. 경고등 점등 시에는 안전한 장소에 차량을 정차 시킨 후 연료필터의 물빼기를 실시하여 주십시오.



주의

- 경고등이 점등되었을 때 그대로 주행을 하면 연료필터에 있는 물이 엔진의 연료장치에 들어가 엔진고장의 원인이 됩니다.
- 물빼기용 플러그에서는 연료도 동시에 배출됩니다. 작업 시 주위에 담배 등 불꽃을 접근 시키지 마십시오.
- 연료필터 수분 경고등이 점등된 경우, 자사 직영 서비스센터 또는 서비스협력사에서 정비를 받으십시오.

- 자동변속기 변속 레버 위치 표시등 (사양 적용시)

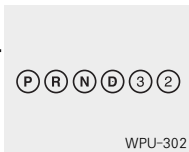

자동변속기의 변속레버 위치에 따라 위치가 표시됩니다.

- PTO 표시등 (사양 적용시)



PTO(동력 인출장치)가 작동될 때 표시등이 점등됩니다.

- 오버드라이브 오프 표시등 (자동 변속기 차량) (사양 적용시)



자동변속기의 오버드라이브 스위치를 누르면 표시등이 점등되면서 「O/D OFF」 기능이 작동되어 일반적인 주행모드와는 다르게 「D」(주행) 위치에서 「1」~「4」단으로만 주행하게 됩니다.

스위치를 다시 누르면, 표시등이 소등되면서 「O/D OFF」 기능이 해제됩니다. 또한, 「2」 단 위치에서 「O/D OFF」 기능이 작동되면 「1」 단으로만 주행할 수 있습니다.

「O/D OFF」 상태로 재 시동시 자동으로 「O/D OFF」 기능이 해제됩니다.

자세한 내용은 3장, 「오버드라이브 스위치」를 참조하십시오.

- 4WD 지시등 (사양 적용시)

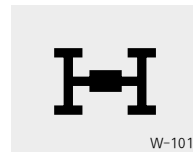

4WD(4H,4L상태) 사용시 점등됩니다.

- 시동 대기 표시등 (LPG 차량) (사양 적용시)



LPG 차량은 엔진 시동 전에 시동 스위치를 「ON」에 위치시키면 시동 대기 표시등이 점등되며, 액화된 LPG를 엔진에 원활하게 공급하기 위해 일정한 압력이 형성되면 소등됩니다.

일정한 압력이 이미 형성되어 있는 상태에서는 시동 스위치를 「ON」에 위치시켜도 점등되지 않을 수도 있습니다.

LPG 차량은 반드시 시동 전, 시동 스위치 「ON」인 상태에서 시동 대기 표시등이 소등된 상태를 확인하신 후에 시동을 거십시오.

후방 주차 보조 시스템(사양 적용시)

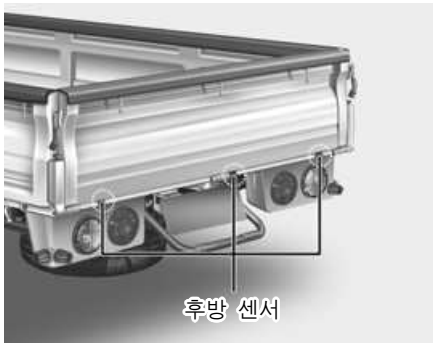

OPU040910

후방 주차 보조 시스템은 후진 시 차량 후방 센서로부터 약 120cm 이내에 있는 물체와의 거리를 감지하여 경고음으로 운전자에게 장애물이 있음을 알려주는 보조 장치입니다.

이는 운전자의 주의 의무를 소홀히 해도 된다는 것을 의미하는 것이 아닙니다. 후방 센서가 감지 가능한 범위 및 물체는 한정되어 있어 장애물이 전부 감지되는 것이 아니므로 후방 주차 보조 시스템이 없을 때와 마찬가지로 신중히 운전을 해야 합니다.



경 고

후방 주차 보조 시스템이 장착된 차량이라하더라도 후방 주차 보조 시스템이 장착되지 않은 경우와 같이 신중히 운전하시고 후방의 장애물은 직접 확인하십시오.

후방 주차 보조 시스템은 주위 환경 및 여러조건에 의해 감지기능이 작동되지 않을 수도 있어 후방 주차 보조 시스템만 믿고 운전하면 사고가 발생할 수도 있습니다.

● 후방 주차 보조 시스템의 작동

■ 작동 조건

- 시동 스위치가 「ON」인 상태에서 후진시 작동됩니다. 단, 5km/h 이상의 속도에서는 제대로 작동하지 않을 수 있습니다.
- 후진시 감지거리는 약 120cm 이내입니다.
- 동시에 감지되는 부분이 2개 이상일 때는 보다 가까운 곳이 우선 감지됩니다.

■ 경고음의 유형

1. 120~81cm 이내 장애물 감지시
: 삐- - - 삐-
2. 80~41cm 이내 장애물 감지시
: 삐- 삐- 삐-
3. 40cm 이내 장애물 감지시
: 연속적으로 경고음이 울립니다.

● **후방 주차 보조 시스템의 비작동 조건**

다음과 같은 경우에는 정상적인 동작이 안될 수도 있습니다.

1. 센서가 결빙되었을 때
(해빙되면 정상적으로 동작을 수행함)
2. 센서에 눈이나 물방울 등의 이물질이 센서의 표면을 막았을 때
(이물질이 제거되거나 센서 표면의 장애물을 제거하면 정상동작을 수행함)

다음과 같은 경우에는 오작동할 수 있습니다.

1. 요철길, 자갈길, 언덕길, 풀숲을 후진할 때
2. 차량의 경적, 오토바이의 엔진음, 대형차의 에어 브레이크 등 초음파를 발생하는 물체가 근접한 경우
3. 폭우나 물보라가 치는 경우
4. 센서 부근에서 송신 기능을 가진 무선장치를 사용하는 경우
5. 센서가 눈에 덮인 경우
6. 규정된 적재 중량을 초과하여 짐을 적재하였거나 적재 화물이 적재함을 벗어 날 경우
7. 센서 주변의 센서 프로텍터가 손상되었을 경우
8. 공장의 기계장치, 전동 공구로 인해 소음 및 초음파가 발생하는 지역에서 후진할 때
9. 센서에 적재화물 등의 물질이 센서의 표면을 막았을 때

다음과 같은 경우에는 감지범위가 좁아질 수 있습니다.

1. 센서의 감지부에 눈이나 물방울 등의 이물질이 부착되어 있을 때
(이물질이 제거되면 정상 감지범위로 회복됨)
2. 폭염이나 혹한시
3. 직경이 14cm, 길이 1m보다 작은 물체 감지시

다음과 같은 물체는 감지하지 않을 수 있습니다.

1. 뾰족한 물체나 로프와 같이 가는 물체
2. 면이나 스펀지, 눈 등과 같이 음파를 흡수하기 쉬운 물체

다음과 같은 경우에는 센서가 손상될 수 있습니다.

1. 센서 표면에 가축의 분뇨 및 기타 화학물질과 같은 이물질이 묻었을 경우
2. 적재함을 열 때 센서 부근에 심한 충격을 가할 경우

■ 주의사항

1. 위험경보는 후진속도, 장애물의 형상에 따라서 순차적으로 이루어지지 않을 수도 있습니다.
2. 범퍼의 높이 또는 센서의 장착상태가 변화되거나 범퍼 근처의 센서가 감지 가능한 영역에 출고시 차량에 부착된 장치 이외에 액세서리를 부착한 경우에는 오작동할 수 있습니다.
3. 센서로부터 40cm 이내의 영역에서는 물체가 있어도 감지되지 않거나 다른 영역의 경보음이 발생할 수 있습니다.
4. 센서가 이상이 있을 경우 센서가 결빙되었거나 눈, 물방울 등이 묻어 있을 수 있으므로 센서의 상태를 확인하여, 오염시 부드러운 헝겊등으로 닦아내십시오.
5. 센서의 표면을 힘주어 세게 누르거나, 딱딱한 물체로 충격을 가하거나 날카로운 물체로 긁는 등 센서의 표면이 손상되는 행동은 삼가하십시오.



주 의

- 이 장치는 후방 센서가 취부되어 있는 부위 이외는 감지할 수 없습니다. 또한 센서와 센서의 중앙부분, 낮은 장애물, 가는 장애물 등은 감지할 수 없으므로 반드시 직접 확인하십시오.
- 차를 빌려줄 경우에는 반드시 운전자에게 본 내용을 전달하여 사고를 미연에 방지하십시오.
- 본 제품의 고장에 따른 차량의 사고, 손상 등은 보증하지 않습니다.



경 고

도로에 있는 기물과 보행자, 특히 아이들을 피하기 위해 차를 움직이는 경우에는 최대한 주의를 기울이십시오. 후방 센서의 감지 가능한 범위 및 물체는 한정되어 있어 장애물을 감지할 수 없는 경우가 많다는 것을 잊지 마십시오.

● 자기진단 기능

후방 주차 보조 시스템 센서의 고장여부를 스스로 판단할 수 있는 자기진단 기능이 있습니다. 차량 시동후 선택레버를 「R」(후진) 위치로 이동시 “삐”하는 경고음이 한번 울려 후방 주차 보조 시스템이 정상적으로 작동됨을 알려줍니다. 이때, 경고음이 울리지 않거나 경고음이 반복적으로 작동하면 감지센서의 훼손여부 및 후방 주차 보조 시스템의 비작동 조건을 확인 후 후방 주차 보조 시스템의 고장으로 판단되면 가까운 자사 직영 서비스센터 또는 서비스협력사에서 점검을 받으십시오.

운행기록장치(타코 그래프)*

운행기록장치는 차량의 순간속도, 운행시간, 및 주행거리를 기록하는 장치입니다.

● 전자식 주행기록계(Digital Tachograph)(사양 적용시)

전자식 주행기록계는 주행속도, 주행거리, 주행시간 등의 주행 정보를 LCD 화면을 통해 제공하며, 24시간 기준으로 6개월 분의 주행정보(약1GByte)를 저장할 수 있습니다. 저장된 주행기록은 USB장치를 통해 출력할 수 있습니다. USB장치(사양 적용시) 사용에 대한 자세한 설명은 별도로 제공되는 취급설명서를 참조하십시오.

■ 조작 스위치

- > : 메뉴 내에서 0.1초 이상 누르면, 메뉴 내에서 자리수 이동을 합니다. 환경 설정 메뉴에서만 적용되며, 설정값의 증가 또는 감소 동작을 합니다.
- ^ / v : 메뉴 내에서 0.1초 이상 누르면, 커서의 위치가 한칸 위로 또는 한 칸 아래로 이동합니다. 키를 누르고 2초 이상 누르면 수치가 연속적으로 증가 또는 감소하여 정지하고자 할 때는 누르고 있던 버튼에서 손을 떼어 냅니다.
- OK : 모든 메뉴에서 0.1초 이상 누르면 “선택(SELECT)” 과 “저장(SAVE)” 의 기능을 수행합니다.
- ESC : 메뉴 내에서 0.1초 이상 누르면, 상위 메뉴로 이동합니다. 하위 메뉴에서 ESC 키를 2초 이상 누르면 기본 화면으로 복귀합니다.



주의

- 모든 메뉴는 시동버튼 「ON」 상태에서만 작동합니다.
- 주행정보가 없는 날은 표시하지 않습니다.
- 버튼을 2개 이상 동시에 작동시키지 마십시오. 고장의 원인이 될 수 있습니다.
- 반드시 정품USB를 사용하십시오. 정품이 아닌 USB를 사용할 경우 전자식 주행기록계와 통신이 안 될 수 있습니다.

비상경고등

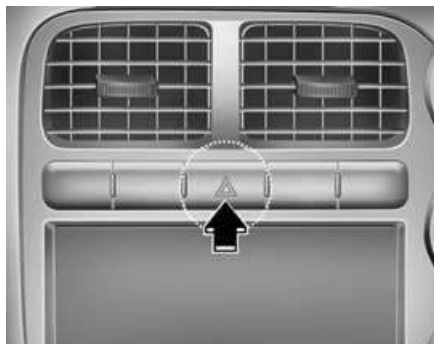

OPU028047L

다른 차량에 대한 경고 표시로 비상시에 사고를 방지하기 위하여 스위치를 눌러 사용하십시오.

비상경고등은 시동 스위치의 위치와 상관 없이 작동하며, 모든 방향지시등이 일제히 점멸합니다.

다시한번 누르면 해제됩니다.

비상경고등이 점멸하는 동안 방향지시등은 작동하지 않습니다.



주의

배터리의 방전과 다른 차량 운전자의 혼돈을 방지하기 위하여 필요시에만 사용하십시오.

조명



ORB040046D

● 조명 위치

조명 스위치의 끝을 잡고 돌리면 다음과 같이 조명됩니다.

1. OFF(작동 정지) 위치
2. 미등 위치
3. 전조등 위치



주의

엔진이 정지된 상태에서 조명을 오래 작동시켜 놓지 마십시오. 배터리가 방전 될 수 있습니다.

● 미등 위치 (미등)

미등, 차폭등, 번호판등, 계기판등이 조명됩니다.

● 전조등 위치 (전조등)

시동 스위치 「ON」인 상태에서 작동됩니다.

미등 위치의 조명과 전조등이 켜집니다.

● 배터리 방전 방지 기능
(차량 조명을 켜 놓은채 실수로
하차시 조명 자동 소등)

- 미등이 켜진 상태에서 키를 뽑고 운전석 도어를 열게 되면 미등이 소등되어 배터리가 방전되는 것을 방지할 수 있습니다.
- 야간에 정차시 키를 뺀 상태에서 미등을 계속 켜놓고 싶을 때 키를 뽑고 운전석 도어를 연 상태에서 조명 스위치를 「OFF」 시켰다가 다시 미등을 켜십시오.



주의

- 차량을 떠날 때는 반드시 차량 조명 및 각종 램프를 소등시키십시오. 배터리가 방전될 수 있습니다.
- 운전자가 운전석 도어 외에 다른 도어로 내릴 경우에는 배터리 방전 방지 기능이 작동하지 않으므로 배터리가 방전될 수 있습니다. 운전석 외에 다른 도어로 내릴 경우에는, 반드시 램프를 끄고 내리십시오.

■ 상향 점멸



■ 상향



ORB040050D/ORB040049D

● 전조등 상향, 하향 변환

전조등	스위치 위치	사용시기
하향	스위치를 중앙 위치에 놓는다.	마주오는 차가 있거나 앞차를 따라갈 때
상향	스위치를 계기판 방향으로 밀어 놓는다. 또는 운전자 방향으로 당기고 있는다. (계기판에 상향 표시등(☞)이 들어옵니다.)	야간 운행시 시야 확보를 원할 때 (마주오는 차 또는 앞차가 없을때에 한하여)
상향 점멸	스위치를 운전자 방향으로 2-3회 정도 당겨 올린다.	타차량의 주의를 환기시킬 때

※ 스위치를 운전자 방향으로 당겼다가 (상향) 스위치에서 손을 떼면 자동으로 스위치가 중앙 위치(하향)로 원위치 됩니다.



경고

상향등 사용은 다른 운전자의 시야를 방해합니다. 다른 차량이 있을 경우 사용하지 마십시오.

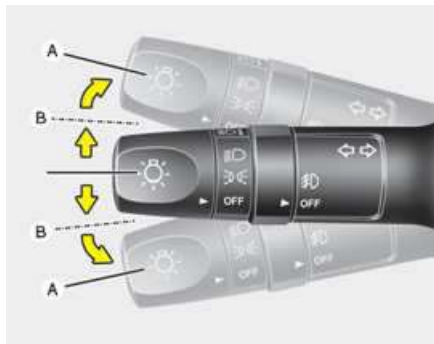

ORB040051D

● 방향지시와 차선변경

시동 스위치가 「ON」인 상태에서 작동됩니다.

차량의 이동 방향을 예고하기 위해 사용하십시오. 우측을 표시하려면 조명 스위치를 위로, 좌측방향을 표시하려면 아래로 움직이십시오.

방향전환이 완료되면 자동으로 작동이 취소됩니다. 만일, 자동으로 작동이 취소되지 않으면 스위치를 중앙으로 놓으십시오.

조명스위치가 완전히 걸리기 전까지 움직인 상태에서도 방향지시등이 작동하나 스위치를 놓으면 스위치가 원위치 되면서 방향지시 작동이 정지됩니다.



주의

점멸이 이상하게 빠르거나 너무 느릴 때는 전구의 단선이나 접촉 불량일 수 있습니다.



ORB040052D

● 안개등(사양 적용시)

■ A타입

안개나 눈, 비 등으로 차량식별이 어려울 때 사고를 미연에 방지하기 위해 사용합니다.

미등을 켜 상태에서 안개등 스위치(1)를 돌리면 안개등이 켜지며, 안개등 스위치를 「OFF」 위치로 돌리거나 조명 스위치를 「OFF」 위치로 돌리면 안개등이 꺼집니다.

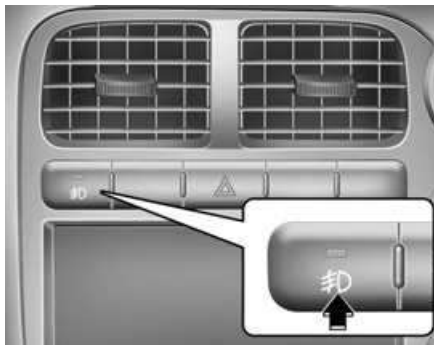

OPU028058L

■ B타입

안개나 눈, 비 등으로 차량식별이 어려울 때 사고를 미연에 방지하기 위해 사용합니다.

미등을 켜 상태에서 안개등 스위치(1)를 돌리면 안개등이 켜지며, 안개등 스위치를 「OFF」 위치로 돌리거나 조명 스위치를 「OFF」 위치로 돌리면 안개등이 꺼집니다.



주의

전력 소모가 크므로 비나 안개 등으로 시계가 나쁜 경우에만 사용하고 그렇지 않은 경우에는 끄십시오.

와이퍼 와셔

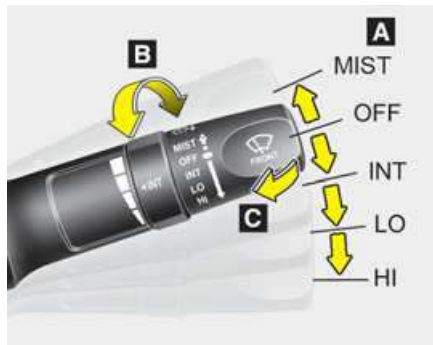

ORBC040054E

● 와이퍼 기능

시동 스위치가 「ON」일 때 위치에 따라 다음과 같이 작동됩니다.

- OFF : 와이퍼의 정지 상태
- INT : 와이퍼가 일정한 간격을 두고 간헐적으로 작동합니다. 비의 양이 비교적 적을 때 사용하십시오.
- LO : 보통 속도로 작동
- HI : 빠른 속도로 작동
- MIST : 와이퍼 1회 작동

● 앞유리 와이퍼/와셔

A : 와이퍼 속도 조절

- MIST - 와이퍼 1회 작동
- OFF - 작동 정지
- INT - 간헐 작동
- LO - 저속 작동
- HI - 고속 작동

B : 간헐 작동 시 속도 기준 변경

C : 와셔액 분출 및 와이퍼 일시 작동

(사양 적용시)



ORBC040056E

● 와샤액 분출

시동 스위치가 「ON」인 상태에서 스위치를 운전자 방향으로 당기면 와샤액이 분출되면서 와이퍼가 작동합니다. 또한, 계속 당기고 있으면 당기고 있는 동안은 계속 와이퍼가 작동합니다.

! 주의

- 와샤액 탱크가 비어 있을 때는 절대로 사용하지 마십시오. 와샤 모터가 손상됩니다.
- 와샤액은 수시로 확인하여 부족하면 보충하십시오.
(5장, 와샤액 점검 참조)
- 유리창이 건조할 때는 와이퍼를 작동시키지 마십시오.
- 유리창과 와이퍼 세척시 가솔린, 신나와 같은 유기용제 사용은 하지 마십시오.
- 유리창에 왁스용 걸레나 발수 코팅제를 사용하지 마십시오.
와이퍼 블레이드가 손상되어 잘 안닦일 수 있습니다.
- 와이퍼에 인위적인 힘을 가하여 강제적으로 작동시키지 마십시오.
- 겨울철 와이퍼가 얼어 붙었을 경우, 와이퍼를 모터의 힘으로 작동시키면 와이퍼 링크가 이탈되거나 모터가 손상될 수 있습니다.

! 경고

- 동절기에는 서리제거 장치 등으로 유리창을 따뜻하게 한 뒤에 와샤액을 사용하십시오.
그렇지 않으면 유리창에 와샤액이 얼어붙어 시야를 가리므로 대단히 위험하게 됩니다.
- 엔진 냉각수 또는 부동액을 와샤액으로 사용하지 마십시오.
차량 도장부분의 손상은 물론 운행도중 시야를 가려 사고를 유발할 수도 있습니다.

실내등



주 의

엔진시동이 걸리지 않은 상태에서 장시간 점등시켜 놓으면 배터리 방전의 원인이 됩니다.
차에서 내릴 경우에는 꼭 꺼져 있는지를 확인하십시오.



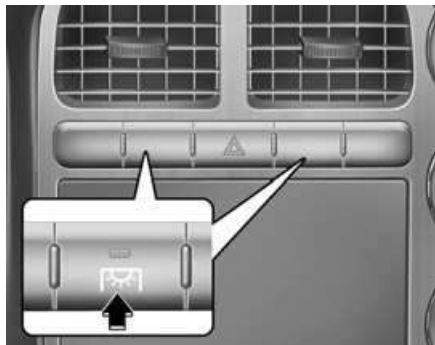

경 고

어두운 곳에서 주행할 때는 실내등 사용을 피하십시오. 실내에 불이 켜져 있으면 어두운 곳에서 시야가 줄어들어 사고가 발생할 수 있습니다.



OPU022303

● 램프 제어 스위치(사양 적용시)

앞좌석에서  버튼을 한번 누르고, 뒷좌석의 해당 램프를 누르면 다음과 같이 점등됩니다.
다시 한번  버튼을 누르면, 뒷좌석의 모든 램프는 소등됩니다.

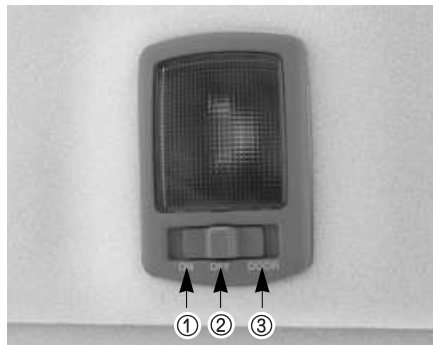

1PUA2056

● 실내등/중앙 스위치(사양 적용시)

- ① ON - 도어의 개폐와 상관없이 항상 켜져 있습니다.
- ② OFF - 도어의 개폐와 상관없이 항상 꺼져 있습니다.
- ③ DOOR - 도어가 열리면 켜지고 닫히면 꺼집니다.

실외 미러 서리 제거(열선)(사양 적용시)

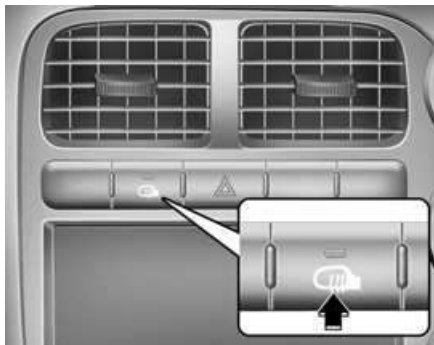

OPU022059

엔진 시동 상태에서 스위치를 누르면 실외 미러 서리제거가 약 20분 동안 작동되며, 동시에 버튼내 표시등이 점등되어 사용중임을 표시해 줍니다.

스위치를 다시 한번 누르면 작동이 중지됩니다.

또한 작동중에 시동을 꺾다가 재시동시키면 작동정지 상태로 원위치 됩니다.



주의

열선 내장 실외 미러(사양 적용시) 청소 시는 부드러운 천을 사용하고, 열선이 손상되는 휘발성 물질은 사용하지 마십시오.



경고

서리가 제거되면 반드시 작동을 중지시켜 주십시오.

서리가 제거된 후에도 작동을 계속하면 고열로 화재의 위험이 있습니다.

동력 인출 (PTO) 장치(사양 적용시)

동력 인출 장치는 특장차에 탑재되는 특장 KIT 작동을 위한 동력을 인출하는 장치입니다.

허용 토크	18kg · m
기어비	1.082

진공압이 580mmHg 이상에서 작동합니다.



주의

특장장치 또는 기타 장치를 설치하기 위하여 용접작업을 할 경우에는 반드시 배터리 '-' 단자를 분리하고 용접작업을 하십시오. 배터리 '-' 단자를 분리하지 않으면 차량의 전기장치에 손상이 갈 수도 있습니다.



1PUA2060

● 동력 인출(PTO)장치의 사용방법

1. 차량을 완전히 정지시키고 주차브레이크를 작동시켜 놓으십시오.
2. 변속레버를 「N」(중립)에 위치 시키십시오. (공회전 상태)
3. 엔진공회전 상태를 유지하고 클러치 페달을 밟은 상태에서 3초 이상 유지 후, PTO 스위치 누른 다음 클러치 페달에서 발을 내려 놓으면 동력 인출 장치(PTO)가 작동됩니다.

이때 계기판 내의 PTO 작동 표시등 및 PTO 스위치 내 표시등이 점등되고, 작동중임을 알려줍니다.

이때 주차 브레이크를 해제하면 경고음이 울립니다.

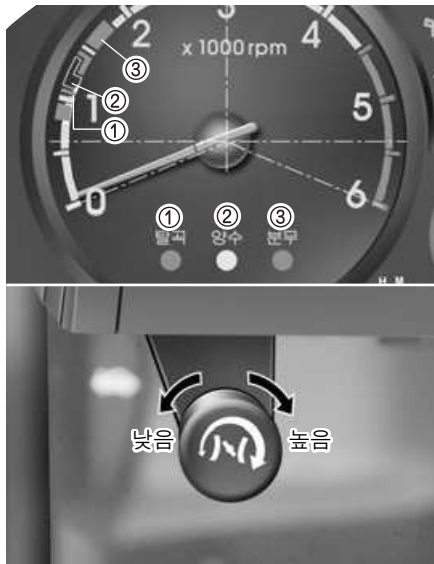

1PUJA2061/1PUJA3020

4. 워밍업 조절노브(사양 적용시)를 돌려서 엔진 공회전 속도를 조절하십시오.

- 동력 인출(PTO)전에 충분히 공회전 시켜주십시오.
- 가속 페달을 이용하여 워밍업하지 마십시오.
- 동력 인출(PTO)을 작동(ON)시킨 상태에서 변속기는 항상 중립(N) 위치에 두십시오.

5. 동력 인출(PTO)장치가 작동되면 계기판의 PTO표시등이 점등됩니다.

차량 속도가 20km/h 이상시에는 PTO출력이 OFF 됩니다.

6. 작업이 완료되었으면 반드시 클러치 페달을 밟고 PTO스위치를 눌러 작동 해제시켜 주십시오.

- 동력 인출(PTO) 장치를 작동 중지시키지 않고 운행을 시도(주차브레이크 해제)하면 경고음이 다시 울립니다.
- 특장장치가 작동(ON)된 상태에서 동력인출(PTO)을 작동 정지시키지 마십시오.
- 차량 주행 중에는 반드시 동력 인출(PTO)장치를 정지(OFF)위치로 하십시오.

⚠ 주의

엔진을 필요 이상 회전시키지 마십시오. 엔진의 손상을 야기 시킵니다.

⚠ 주의

- 차량 주행중에 동력 인출(PTO) 장치를 작동하거나, 동력 인출(PTO) 작동 중에 차량을 주행하지 마십시오. 변속기 및 동력 인출(PTO) 장치가 파손의 원인이 될 수 있습니다.
- 양수기 및 분무기, 탈곡기 등의 농기구를 연결하여 사용할 때는 사용량 범위내에서 사용하십시오. PTO장치의 사용 가능 용량을 초과하여 사용하면 고장발생의 원인이 됩니다.
- 양수기 및 분무기, 농기구 등을 연결하여 사용할 때에는 V벨트(V-Belt)와 PTO주변 부품과 간섭이 생기지 않도록 받침대 등을 이용하여 조정하십시오. V벨트와 PTO주변 부품과 간섭이 생기면 고장발생의 원인이 됩니다.

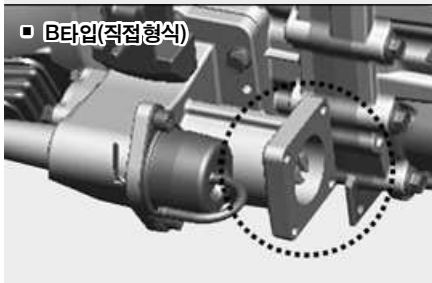

OPU022062/OPU022062A

■ 동력 인출(PTO)장치

운전석 측 캡 하단 측면 부분의 동력 인출 장치(PTO)에 연결하여 사용하셔야 합니다.

적재함 위에 연결하여 설치하는 것은 불가능합니다.

농기구 장착시에는 사이즈에 따라 장착이 불가능할 수도 있으니, 반드시 가까운 농기구 판매점으로 문의하신 후 사용하십시오.

히터 및 에어컨(수동조절식)(사양 적용시)

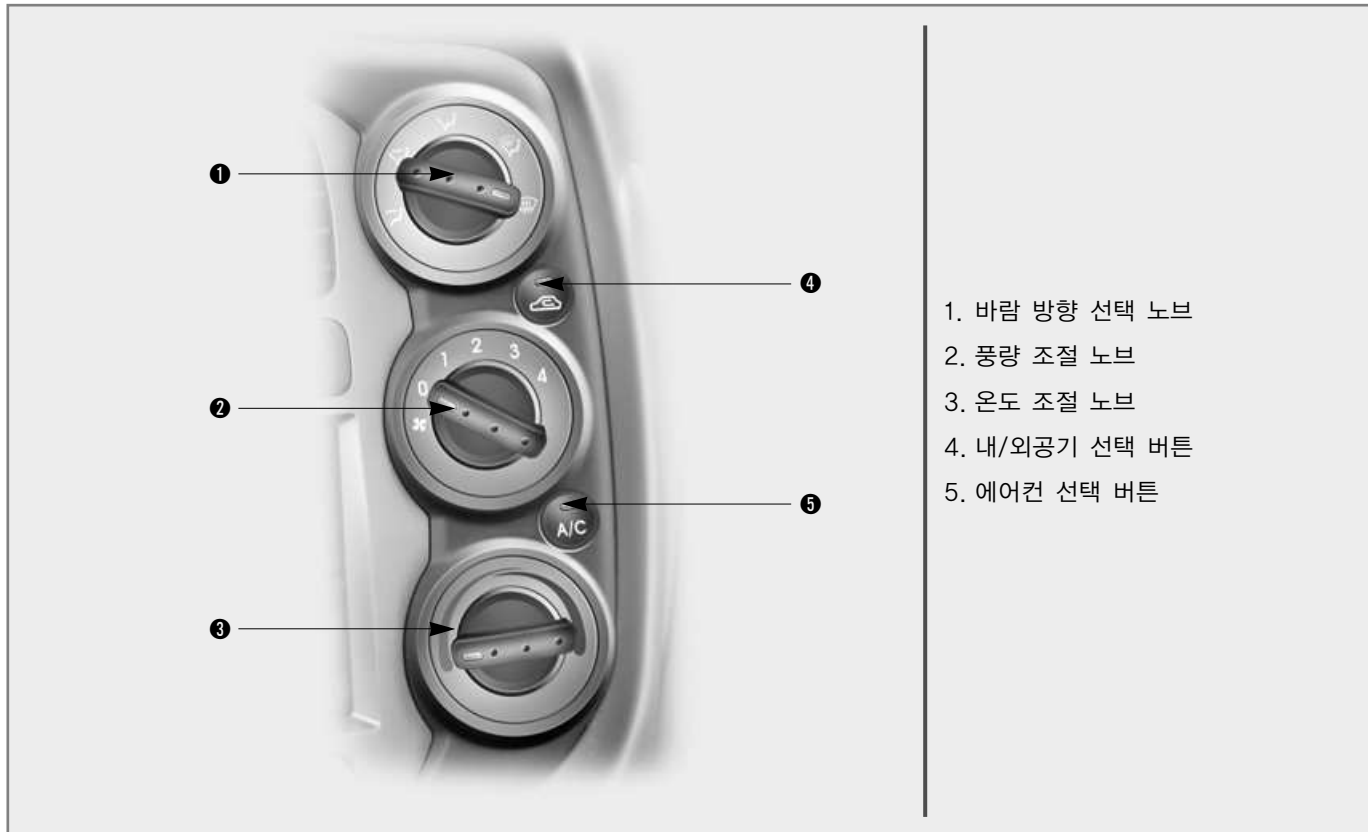

1. 바람 방향 선택 노브
2. 풍량 조절 노브
3. 온도 조절 노브
4. 내/외공기 선택 버튼
5. 에어컨 선택 버튼

히터 및 에어컨의 조작방법을 잘 숙지하시어 쾌적한 실내온도를 유지 하시기 바랍니다.

1PUA2063



경 고

히터 및 에어컨을 켜놓고 차안에서 수면을 취하지 마십시오. 사망의 위험이 있습니다.

히터 및 에어컨을 켜 놓고 밀폐된 상태로 장시간 사용하지 마십시오. 두통 및 졸음을 유발할 수도 있습니다.

● 히터 및 에어컨을 사용하고자 할때

시동 스위치 「ON」(시동된 상태)인 상태에서 다음과 같이 하십시오.

1. 바람 방향 선택 노브를 돌려 원하는 위치로 바람 방향을 선택하십시오.
(2장, 바람 방향 선택 참조)
2. 풍량 조절 노브를 돌려 원하는 풍량을 설정하십시오.
(2장, 풍량 조절 참조)
3. 온도 조절 노브를 돌려 원하는 온도를 설정하십시오.
(2장, 온도 조절 참조)
4. 내/외 공기 선택 버튼을 눌러 실내 순환 또는 외기 유입을 선택하십시오.
(2장, 내/외 공기 선택 참조)

5. 에어컨 사용을 원하면 에어컨 선택 버튼을 누르십시오.

(2장, 에어컨(사양 적용시) 내용 참조)

※ 앞유리에 습기나 성애가 발생할 경우, 히터 및 에어컨을 이용한 습기/성애 제거 방법은 2장, 유리창 습기/성애 제거 방법을 참조하십시오.

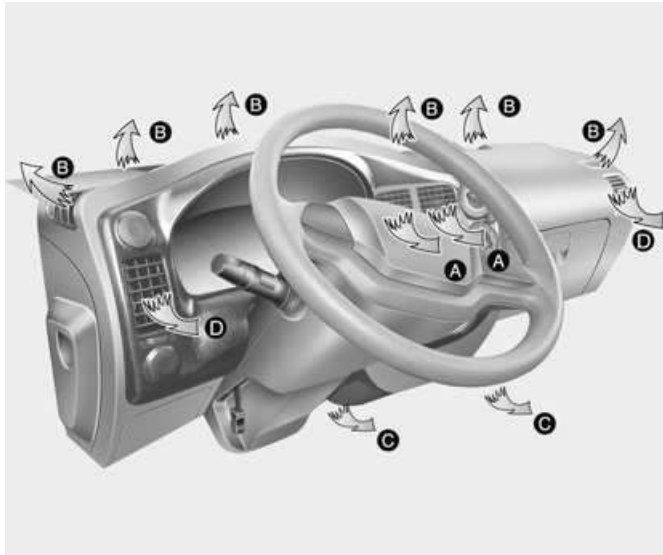

OPU024064

● 바람 방향 선택

바람 방향 선택 노브를 돌려 원하는 위치로 바람의 방향을 선택하십시오.

※ ㉠ 방향으로 나오는 바람은 강약의 차이는 있으나 모든 선택 모드에서 나오므로 원하지 않을 경우 개폐 레버를 이용하여 닫으십시오.

■ 바람 방향 표시

노브	작 동	바람 나오는 방향
 W7-65	상반신, 얼굴쪽으로 바람이 나옵니다. (일반적으로 냉방을 할 때의 위치입니다.)	㉠, ㉡
 W7-66	얼굴쪽과 발끝으로 바람을 원할 때 사용합니다.	㉠, ㉢, ㉡
 W7-67	주로 발끝으로 바람이 나오게 할 때 사용합니다. (일반적으로 난방을 할 때의 위치입니다.) 앞유리 서리 발생 예방 차원에서 앞유리 방향(㉢), 실외 미러 방향(㉡)에서도 약간의 바람이 나옵니다.	㉢, ㉢, ㉡
 W7-68	발끝으로 바람이 나오게 함과 동시에 앞 유리 서리를 제거할 때 사용합니다.	㉢, ㉢, ㉡
 W7-69	앞 유리의 서리를 제거할 때 사용합니다. (에어컨과 자동으로 작동됩니다.)	㉢, ㉡



1PUA2065

● 온도 조절

온도 조절 노브를 돌려 원하는 온도를 설정하십시오.

오른쪽(적색)으로 돌리면 더운 바람이 나오고 왼쪽(청색)으로 돌리면 찬 바람이 나옵니다.



1PUA2066

● 내/외 공기 선택



W-104A

■ 실내 순환 (버튼 표시등 점등)

외부공기는 차단되고, 실내 공기만 순환하므로 외부공기가 오염되어 있을 때와 최대 냉난방을 필요로 할 때 이 위치로 하십시오.

이 위치에서 장시간 난방하면 앞 유리에 서리가 끼게 되므로 주의하십시오.



W-103A

■ 외기 유입 (버튼 표시등 소등)

실내순환 버튼의 표시등이 점등된 상태에서 버튼을 다시 한번 누르면 외부공기가 들어옵니다. 실내 환기시 사용하십시오.



경 고

실내 순환 상태로 장시간 사용하지 마십시오. 유리창에 습기가 발생되기 쉬우며, 탑승객 호흡으로 실내 공기가 혼탁해져 두통 및 졸음을 유발합니다.



1PUA2067

● 풍량 조절



W-136

풍량 조절 노브를 돌려 원하는 풍량을 설정하십시오. 숫자가 커질수록 풍량이 많아집니다. 시동 스위치 「ON」의 위치에서 작동됩니다.



1PUA2068

● 에어컨(사양 적용시)

에어컨을 작동시키고자 할 때는 다음과 같이 하십시오.

1. 엔진을 시동시키고 에어컨(A/C)버튼을 눌러 에어컨을 작동시키십시오(버튼 내 표시등 점등).
2. 온도조절 노브는 청색쪽으로 돌려 찬바람이 나오도록 하십시오.
3. 바람방향 선택노브를 원하는 위치로 하십시오.

4. 내/외공기 선택 버튼을 눌러 실내순환으로 하십시오. 단, 오랫동안 사용시는 외기유입과 적절히 조절하여 사용하십시오.
5. 풍량조절 노브를 원하는 풍량에 위치시키십시오.
에어컨 작동을 멈추고자 할 때는 에어컨 버튼을 다시한번 누르면 꺼집니다.

- 에어컨을 사용한 후에는 차량 하부에서 땅으로 물이 떨어질 수 있으나 이것은 정상적인 작동 현상입니다.
- 에어컨 사용시 내/외 공기 선택을 오랫동안 실내순환으로 하지 말고 외기 유입과 적절히 조절하여 사용하십시오.
- 에어컨의 고장 발생을 예방하기 위해 에어컨을 사용하지 않는 계절이라도 1주일에 1회 5분정도 에어컨을 작동 시키십시오.
- 에어컨 작동전에 창문을 열어 실내의 더운 공기를 식힌 후 사용하면 효과적입니다.
- 여름철 과도한 에어컨 작동시 실내/외 온도차에 의한 실외 유리면에 습기가 발생할 수 있습니다. 이 경우 공기 방향을  위치로 변경하고, 풍량 조절을 저단으로 설정하십시오.

● 에어컨 냉매량 점검

냉매량이 부족하면 에어컨의 성능이 저하됩니다. 또한 과충전 해도 에어컨 기기에 악영향을 주게 되므로 이상이 발견되면 자사 직영 서비스센터 또는 서비스협력사에서 점검을 받으십시오.



경 고







에어컨 냉매는 고압상태이므로 소정의 자격증 소지자에 한해서 정비하도록 하십시오. 차량 정비 시에는 반드시 자사가 지정한 냉매를 주입하십시오. 부적절한 정비(자사에서 지정하지 않는 냉매를 사용하는 경우 포함)는 상해나 차량에 손상을 가져올 수 있습니다.



주 의

냉매 부족에 의한 에어컨 성능 저하시 라인 내 냉매를 완전히 제거하고 라인 내 진공을 잡은 후 적정 냉매량을 주입하십시오. 라인 내 냉매 제거시 윤활유의 일부가 함께 토출되므로 30~50cc 가량의 윤활유도 반드시 같이 주입하십시오. 윤활유가 부족하게 되면 컴프레서의 마모가 촉진되어 컴프레서 고장에 의한 에어컨 가동 불량 및 엔진 손상의 우려가 있습니다.

유리창 습기/성에 제거 방법

- 유리창 습기/성에 제거 효과를 높이기 위해 바람 방향 선택을 ,  위치로 선택시 에어컨과 외기 유입 선택이 자동으로 작동됩니다.
- 바람 방향 선택을 ,  위치로 선택시 에어컨 작동이나 외기 유입을 원하지 않을 경우, 에어컨 선택 버튼(A/C)이나 내/외 공기 선택 버튼()을 한번더 누르면 에어컨 작동이나 외기 유입 상태가 해제됩니다.
- 바람 방향 선택을 ,  이외의 위치로 전환시 에어컨 및 내/외 공기 선택 버튼은 이전의 상태로 복귀됩니다.
- 겨울철 에어컨이 작동되어 추우면 온도 조절 노브(TEMP)를 이용하여 따뜻한 바람이 나오도록 하셔도 됩니다.



경고

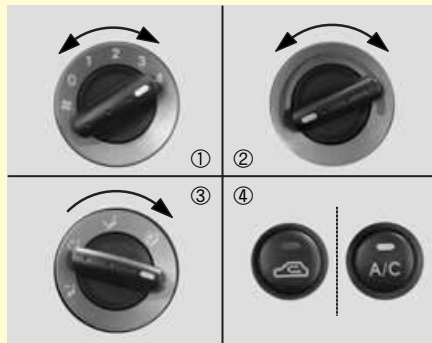

실내 순환 상태로 장시간 사용하지 마십시오. 유리창에 습기가 발생되기 쉬우며, 탑승객 호흡으로 실내 공기가 혼탁해져 두통 및 졸음을 유발합니다.



1PUA2069

● 수동 조절식(사양 적용시)

■ 실내측 유리 습기 제거 방법

- 풍량 조절 노브를 “0”를 제외한 원하는 위치에 놓으십시오.
(신속히 제거하려면 풍량 조절 노브를 강한 위치(3~4단)에 놓으십시오.)
- 온도 조절 노브를 돌려 원하는 온도를 선택하십시오.
- 바람 방향 선택 노브를 ,  위치에 놓으십시오.
- 외기 유입 및 에어컨이 자동으로 선택됩니다.
외기 유입 및 에어컨이 자동으로 선택되지 않을 경우에는 해당 버튼을 눌러 작동시키십시오.

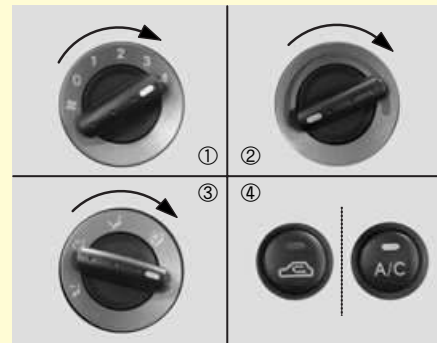





1PUA2070

■ 실외측 유리 성에 제거 방법

- 풍량 조절 노브를 강한 위치(3~4단)에 놓으십시오.
- 온도 조절 노브를 적색 끝에 놓으십시오.
- 바람 방향 선택 노브를  위치에 놓으십시오.
- 외기 유입 및 에어컨이 자동으로 선택됩니다.
외기 유입 및 에어컨이 자동으로 선택되지 않을 경우에는 해당 버튼을 눌러 작동시키십시오.

● 유리창 습기 방지 기능

유리창 습기 발생을 최소화 시키기 위하여 히터 및 에어컨 시스템에는 다음과 같은 자동 설정 기능이 있습니다.

- 바람 방향 선택 노브가  위치인 상태에서 시동 스위치를 「ON」시켰을 경우 :
내/외 공기 - 외기 유입으로 전환
에어컨 - 송풍 위치인 경우 자동 선택, 단,  위치에서는 이전 상태 유지
- 바람 방향 선택 노브를 ,  위치로 돌렸을 경우:
내/외 공기 - 외기 유입으로 전환
에어컨 - 송풍 위치인 경우 자동 선택, 단,  위치에서는 이전 상태 유지

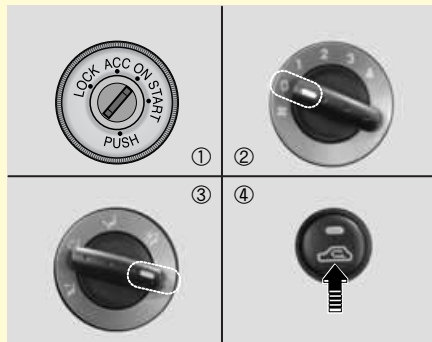

1PUA2070A

유리창 습기 방지 기능의 해제 또는 설정을 원할 경우, 다음과 같은 방법으로 해제 또는 설정 시킬 수 있습니다.

1. 시동 스위치를 「ON」 위치에 놓으십시오.
2. 풍량 조절 노브를 「0」 위치에 놓으십시오.
3. 바람 방향 선택 노브를  위치에 놓으십시오.
4. 내/외 공기 선택 버튼을 3초 이내에 5회 이상 누르십시오.

내/외 공기 선택 버튼내의 표시등이 0.5초 간격으로 3회 점멸하면 유리창 습기 방지 기능의 해제 또는 설정이 완료됩니다.

자동으로 유리창 습기 방지 기능으로 설정됩니다.

선바이저

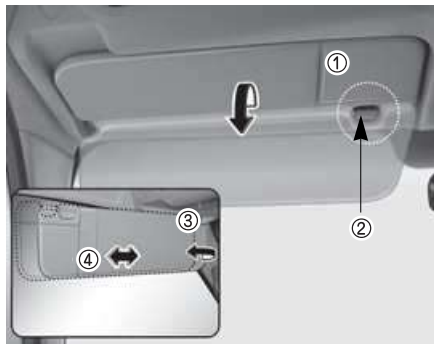

OPU045020

전면 또는 측면의 유리창을 통해 들어오는 직사광선을 차단할 때 사용하십시오. 차량에 따라 운전석 안쪽면에는 티켓을 꽂아 둘 수 있는 티켓홀더(①)(사양 적용 시)가 있습니다.

선바이저를 사용하려면 당겨 내리십시오. 측면을 차단하고자 할 때는 당겨 내린 후 브라켓트(②)에서 분리하여 측면으로 돌리십시오(③).

차량에 따라 선바이저를 전·후 조절할 수 있습니다(④).

또한 동승석 선바이저 안쪽에 화장용 거울이 있는 차량도 있습니다.

경 고

선바이저를 사용할 때는 전방시야를 충분히 확보한 상태에서 조작하십시오. 시야가 충분히 확보되지 않은 상태에서 조작하면 불의의 사고를 당할 수 있습니다.

시가라이터

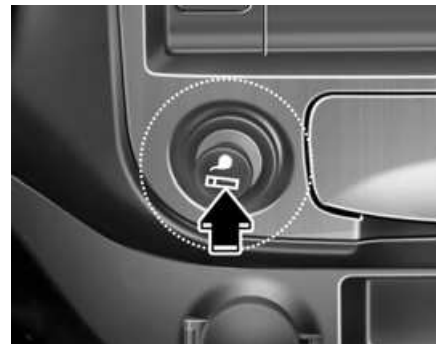

1PUA2072

- 라이터를 사용하려면 누르고 손을 떼십시오. 가열되면 자동으로 튀어나옵니다. 이때 라이터를 뽑아서 사용하십시오. 사용 후에는 반드시 다시 제 자리에 확실히 꽂아 넣으십시오.
- 엔진이 시동되지 않은 상태에서 라이터를 사용하기 위해서는 시동 스위치를 「ACC」로 위치시켜야 합니다.



주의

- 시가라이터 소켓에 이물질이 들어가지 않도록 하십시오. 이물질이 들어갈 경우 시가라이터가 손상될 수 있습니다.
- 라이터 소켓에는 반드시 순정부품 시가라이터만을 사용하십시오. 면도기, 소형 진공청소기, 커피 포트 등의 사용은 라이터 소켓 손상 또는 전기 고장의 원인이 될 수 있습니다.
- 라이터가 튀어 나오지 않은 상태에서 라이터를 뽑아서 사용하면 시가라이터가 고장날 수 있습니다.



경고

- 라이터를 누른 채 계속 있으면 과열되어 위험합니다.
- 만일 30초 이내에 라이터가 튀어나오지 않으면 과열되지 않도록 손으로 빼내십시오.
- 어린이 뿐만 아니라 어른도 라이터 부분을 만지지 않도록 주의하십시오. 화상을 입을 수 있습니다.
- 운전중에는 사용하지 마십시오. 주의력이 떨어져 사고가 발생할 수도 있습니다.

재떨이



1PUA2073

재떨이를 사용한 후에는 완전히 닫아 주십시오.

청소를 위하여 재떨이를 분리하려면 스프링 판(①)을 누른채 당기십시오.

- 재떨이를 휴지통으로 사용하지 마십시오.
- 사용 후에는 담배불을 확실히 끈 후 반드시 닫아 주십시오.



경고

불붙은 담배나 성냥을 재떨이에 가연성 물질과 함께 넣으면 화재의 위험이 있습니다.

다용도 소켓(사양 적용시)



1PUA2074

엔진 시동 상태에서 소켓 커버를 열고 소켓에 맞는 12V, 10A 이하의 전기 제품을 꽂아 사용하십시오.



주 의

- 다용도 소켓은 「ACC」 이상의 상태에서 사용 가능하나 반드시 엔진 시동 상태에서 사용하고 사용 후에는 플러그를 소켓에서 뽑아 두십시오. 엔진이 정지된 「ACC」 또는 「ON」 상태에서 사용하거나 장시간 전기 제품을 꽂아두면 배터리가 방전될 수 있습니다.
- 전기용량이 12V, 10A 이하인 전기 제품만을 사용하십시오.
- 다용도 소켓을 사용해야 할 때는 히터 및 에어컨을 되도록 사용하지 마시고, 사용한다면 1단 이하로 조절하십시오. 그렇지 않으면 배터리 방전을 초래할 수 있습니다.



주 의

- 사용하지 않을 때는 커버를 닫으십시오.
- 다용도 소켓에 전자파 노이즈(전자파 잡음)를 과대하게 발생시키는 일부 부적합한 전기장치를 연결하여 사용하면 오디오(또는 AV 등)의 잡음 유발 및 차량 전기장치의 비정상 작동을 일으킬 수 있으므로 주의하십시오.

글로브 박스



1PUA2075

글로브 박스를 열려면, 레버를 손 앞쪽으로 당겨올린 상태에서 아래로 내리면 열립니다.

사용후에는 반드시 닫아 주십시오.

경 고

- 급정차나 충돌 사고 시 동승석 승객의 부상 위험이 있으므로 주행 중에는 항상 글로브 박스를 닫으십시오.
- 글로브 박스 내부에 음식물을 장시간 보관하지 마십시오.

다용도 보관함



1PUA2076

● 다용도 박스

동전이나 CD, 카세트 테이프 또는 작은 물건들을 보관할 수 있습니다.



경 고

외부 온도가 높을 때는 다용도 보관함에 가스라이터 등 인화성 물질을 보관하지 마십시오.
 차량이 폐쇄된 상태로 직사광선을 받아 고온으로 올라가면 폭발할 수도 있습니다.



주 의

- 도난을 방지하기 위하여 보관함에 고가의 물건을 두지 마십시오.
- 운행 중에는 넣어 두었던 물건들이 움직일 수 있으므로 안전상에 이상이 있는 물건 또는 소리가 나는 물건들은 넣지 마십시오.

야간 정비등(사양 적용시)

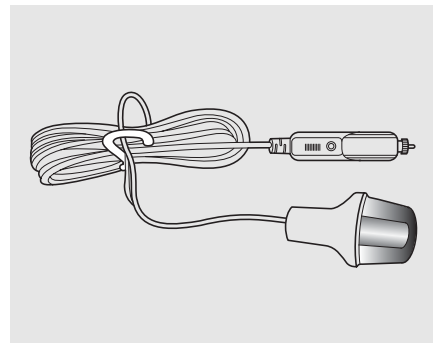

1TUA2130

야간에 정비등 사용시에는 시동 스위치가 「ACC」 또는 「ON」일 때 정비등에 연결된 플러그를 실내의 라이터 소켓에 꽂아 사용하십시오.



주 의

정비등을 사용하지 않을 때에는 반드시 플러그를 소켓에서 분리하여 주십시오.

카 매트 후크(사양 적용시)

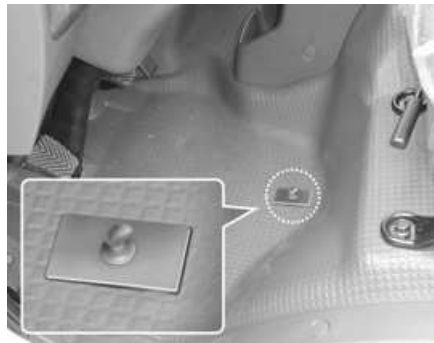

카 매트를 장착할 경우 앞좌석 바닥에 장착된 후크에 카매트를 고정시키십시오.



경 고

카 매트 장착 시 아래 사항을 반드시 준수 바랍니다. 그렇지 않으면 페달의 간섭 등으로 인해 페달 작동이 방해되어 사고가 발생할 수 있습니다.

- 카 매트가 고정후크에 확실히 고정되었는지 확인
- 고정후크에 고정할 수 없는 형태의 매트 또는 사이즈가 크거나 두껍고 미끄러운 매트 류 사용금지
- 카 매트를 두 장 이상 겹쳐 사용금지
- 반드시 자사 순정부품 사용

안테나



1PUA2082

- 라디오를 청취할 때 안테나를 당겨내십시오. 라디오는 시동 스위치가 「ON」 또는 「ACC」일 때 청취할 수 있습니다.
- 자동 세차기나 지붕이 낮은 차고, 카 엘리베이터 등을 들어가려 할 때에는 안테나를 확실히 내려 주십시오.

경고

- 창문을 닫고 차 안에서 소리를 크게하고 있으면 외부의 소리를 들을 수 없어 매우 위험합니다. 교차로나 건널목에서는 특히 주의 하십시오.
- 안전을 위하여 주행중에는 안테나를 조절하지 마십시오. 운전자의 주의가 산만해져 사고가 발생할 수 있습니다.

오디오(사양 적용시)

오디오 사용에 대한 자세한 내용은 오디오 제작사에서 제공하는 별도의 설명서를 참조하십시오.

주의

차량에 시중 HID 타입의 전조등을 장착할 경우, 오디오 및 차량 전장품에 이상 작동이 나타날 수 있습니다.

시계



OPU044083

시동 스위치 「ON」위치일 때, 문자판이 조명 됩니다. 키를 빼면 문자판이 조명 되지 않지만 배터리 전원이 차단되지 않는한 계속 작동되고 있습니다.

배터리 연결을 분리 후 장착한 경우 또는 퓨즈를 교환했을 때는 시간을 조정하십시오.



경고

운행중에는 절대로 시계를 조절하지 마십시오. 조향 능력을 상실하게 되면 사고가 날 수 있습니다.

■ 시간을 맞출 때 :

조절 노브를 'H' 방향으로 살짝 돌리면 1시간씩 단계별로 시간이 변합니다. 원하는 시간에 맞춰지면 손을 떼십시오.

■ 분을 맞출 때 :

조절 노브를 'M' 방향으로 살짝 돌리면 1분씩 단계별로 시간이 변합니다. 원하는 시간에 맞춰지면 손을 떼십시오.

■ 정시 시보를 이용하여 시간을 맞출 때 :

조절 노브를 누르면 시계는 정시로 설정됩니다.

예를 들어, 9:01에서 9:29 사이에 조절 노브를 누르면 9:00로 설정되고 9:30에서 9:59 사이에 조절 노브를 누르면 10:00로 설정됩니다.

라디오의 정시 시보와 동시에 누르면 간단히 시간을 맞출 수 있습니다.

오디오 외부 입력 단자(사양 적용시)



OPU024010

MP3, CDP, USB 저장장치 또는 iPod 등 외부 음향 기기(또는 음악 파일 저장 장치)를 차량에 연결하여 차량 스피커를 통하여 음악을 듣거나 차량 오디오로 재생할 수 있는 편의장치입니다.

- AUX 단자 : 외부 음향기기의 입력
(AUX 규격 3.5 ϕ)
- USB 단자 : USB 저장 장치의 입력
- iPod 단자 : iPod 기기의 입력(AUX + USB)

외부 입력 단자 사용법에 대한 자세한 내용은 별도로 지급되는 설명서를 참조하십시오.

03

|시동 및 주행

1. 올바른 운전

- 안전운전요령3- 2
- 효과적인 운행3- 7
 - 야간 주행3- 7
 - 여름철 운행3- 7
 - 겨울철 운행3- 8
 - 고속도로 운행3-11
- 경제적 운행3-13
- 신차 길들이기3-14
- 터보 장착 차량의 취급 요령(디젤 차량)3-14

2. 주행

- 시동 스위치3-16
- 엔진 시동 및 정지3-18
 - 엔진시동방법3-18
 - 엔진정지방법3-22
- 수동 변속기3-24
- 자동 변속기3-26
- 4륜 구동 장치3-36
- 4륜 구동 작동 방법3-38
- 4륜 구동 차량의 운행3-40
- 브레이크3-42
 - 브레이크3-42
 - 주차브레이크3-44
 - ABS(Anti-Lock Brake System)3-45
 - 차체 자세 제어 장치(ESC)3-47
 - 급제동 경보 시스템3-51
- 자동 잠금 장치3-52

안전 운전 요령

주행 중에는 차량상태에 항상 주의하여 이상이 있다고 생각되면 즉시 안전한 장소에 정차하여 점검.정비를 하여 주십시오.
또 원인이 불분명하거나 수리가 곤란할 때는 가까운 자사 직영 서비스센터 또는 서비스협력사에 연락하여 주십시오.

- 차량의 주행 속도는 안전속도 이내로, 주위의 차량 속도에 맞추어 차량 흐름이 자연스럽게 될 수 있도록 하십시오.
- 차선을 변경할 때는 미리 방향지시등을 켜고 그 차선을 주행하는 다른 차량에 방해되지 않도록 충분한 안전거리를 확보한 후 안전하게 차선을 변경하십시오.
- 경적음은 꼭 필요시만 사용하십시오.
- 운전할 때는 보행자를 소중히 생각하여 서로에게 양보하는 보다 즐거운 운행이 되도록 하십시오.
- 주행 중에 경고등이 점등되면 즉시 안전한 장소에 정차하여 점검하여 주십시오.

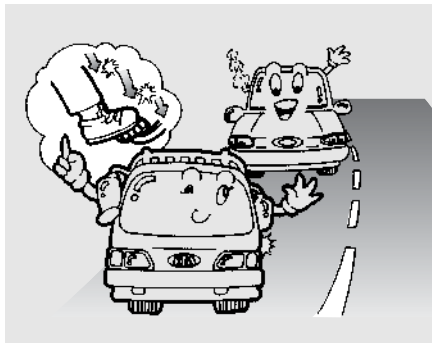

1PUA3001

● 브레이크 조작 요령

- 브레이크를 밟을 때 2~3회에 걸쳐서 작동시키면 안정된 성능을 얻을 수 있고, 또한 후속차에 미리 알려주게 되어 추돌을 방지할 수 있습니다.
- 차량이 정지하는데 필요한 만큼의 힘만 브레이크 페달에 가하십시오.

- 내리막길에서 계속적인 브레이크 사용은 브레이크 과열, 브레이크의 일시적인 고장 우려가 있으니 저단기어를 사용하시고, 속도를 서서히 줄이면서 차레대로 저단으로 변속하는 엔진 브레이크를 병용하여 속력을 줄여 주십시오.
- 엔진 회전수(rpm)가 필요이상 올라갈 경우는 엔진 각부에 무리가 생겨 엔진을 손상 시키게 되므로 주의하십시오.

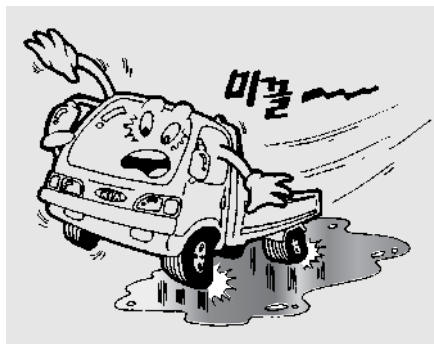

1PUA3002

● 악로의 주행

- 요철이 심한 도로에서 양 바퀴가 동시에 움푹 들어간 곳에 빠지면 차체가 지면에 접촉하게 됩니다. 이러한 도로에서는 차 바퀴를 볼록한 곳에 올려 놓으면서 주행 하십시오.
- 비포장도로, 눈길, 빙판길, 진흙탕 길을 주행할 때는 속도를 낮추고 제동 거리를 충분히 확보하십시오. 스티어링 휠은 급하게 조작하지 마십시오.

- 제동시에, 차가 멈출 때까지 브레이크 페달을 펌프질 하듯이 가볍게 위 아래로 밟아 주십시오.
- 눈길, 진흙길, 또는 모랫길인 경우 2단 기어를 사용하여 천천히 가속하십시오. 차바퀴가 헛돌지 않도록 하십시오.
- 얼음, 눈, 또는 모랫길에 빠졌을 때, 모래, 타이어 체인 또는 다른 미끄러지지 않는 물건을 바퀴 아래 놓고 구동력을 제공하십시오.



경 고

미끄러운 도로 표면을 주행할 때 갑자기 저단으로 변속하는 것은 사고를 유발할 수 있습니다. 타이어 속도를 갑자기 변화시키면 타이어가 미끄러질 수 있습니다. 미끄러운 길에서 저단변속을 할 때는 주의하십시오.



1PUA3003

● 악천우시의 주행

- 비나 눈이 내릴 때는 특히 미끄러지기 쉬우므로 급브레이크 조작은 피해 주십시오.
- 브레이크 장치가 젖을 정도로 깊은 물이 있는 곳의 주행은 피하십시오. 브레이크 장치가 젖으면 제동이 잘 되지 않기 때문에 물이 고인 곳을 주행했을 때나 세차후에는 반드시 브레이크 성능을 점검하십시오. 물기있는 도로를 주행한 후에는 브레이크를 건조시키기 위하여 충분한 안전거리를 확보하고 서행하는 동안 여러 번에 걸쳐 브레이크를 밟으십시오.

- 안개가 끼었거나 기상조건으로 인하여 시계가 나쁠 때는 충분히 속도를 낮추면서 차량조명을 켜고 운행하십시오.
- 폭우가 내릴 경우는 시야를 확보하기가 더 어려워 제동거리가 더 많이 필요하므로 서행해 주시기 바랍니다.
- 창문 와이퍼 상태를 항상 양호하게 유지하십시오. 줄무늬가 생기거나 잘 닦이지 않을 경우는 와이퍼 블레이드를 교환하여 주십시오.
- 타이어가 좋지 않은 상태에서 젖은 길 또는 빗길 급정차는 타이어 미끄러짐을 발생시켜 사고를 일으킬 수도 있습니다. 타이어 상태를 항상 좋게 유지하십시오.

● 차 바퀴가 빠져 헛도는 경우

- 물 웅덩이, 진흙길, 모래위 또는 빙판길에서 차 바퀴가 빠져 헛도는 경우, 조향성을 향상시키기 위해 스티어링 휠을 좌우로 빨리 움직여 주십시오.
- 엔진을 갑자기 가속하지 마십시오. 그러면 바퀴가 헛돌게 되어 더 빠지게 되고, 차량이 프레임(바디)까지 뒹굴 수 있습니다. 자동변속기 차량은 「D」와 「R」위치, 수동변속기 차량은 「1단」과 「R」(후진) 위치에 번갈아 두면서 가속페달을 부드럽게 밟아 탈출하십시오.
- 필요하다면, 납작한 돌, 나무 또는 비슷한 물건들을 타이어 밑에 놓아 미끄러지지 않도록 하고, 차량을 앞, 뒤 반복적으로 움직여서 빠져 나오십시오.

몇번의 시도에도 탈출을 하지 못할때는 조작을 중지하고 견인하여 주십시오.

**주 의**

- 진흙이나 모래속을 빠져나오기 위해 무리하게 차량을 움직이면 엔진 손상이나, 과열, 변속기가 손상되거나 고장날 수 있으며, 타이어가 손상될 수도 있습니다.
- 차 바퀴가 빠져 헛도는 경우 빠져나오자 무리하게 엔진회전수를 올리면, 타이어 파열 및 변속기 계통에 심각한 손상을 가져올 수 있습니다.

**경 고**

- 차량이 정지된 상태에서 차량이 헛돌면 타이어가 과열되거나 폭발하여 주변에 있는 사람이 다칠 수도 있으므로 차 바퀴가 빠져나올 수 없다고 판단되는 지역은 운행하지 마십시오.
- 탈출 직후 차량의 갑작스런 움직임으로 예기치 못한 사고의 위험이 있으므로 반드시 주위의 안전을 충분히 확인한 후 실시하십시오.
- 가속 페달을 밟은 상태에서는 변속기의 위치를 변경하지 마십시오. 위험합니다.

**경 고**

- 타이어가 빠져 헛도는 경우, 빠져나오기 위해 타이어 밑에 물건을 대어 놓고 시동을 걸때, 타이어 주위에 사람이 서있지 않도록 하시고 바퀴 회전이나 갑작스런 움직임에 대비하여 안전하다고 판단될 때만 실시하십시오. 타이어 밑에 대어 놓았던 물건이 튀어나오거나 바퀴 회전 또는 갑작스런 움직임으로 제2의 사고가 발생할 수 있으며, 이는 심각한 상해나 목숨을 앗아갈 수도 있습니다.

● 커브길 주행시

커브길 주행시는 브레이크를 밟거나 기어를 변속하지 말고, 미리 속도를 줄인 후, 가능한 차체를 똑바로 유지하면서 회전하십시오.

● 과적 주행시

적재 중량을 준수하고, 적재물을 고정하여 주행중 화물이 떨어지는 것을 방지하십시오. 화물이 떨어지면 뒷 차량에게 사고를 유발시킬 수 있습니다.

또한 과적 시에는 타이어의 편마모, 연비저하 및 엔진, 변속기, 구동장치, 현가장치, 조향장치, 차체의 내구 수명 단축으로 인해 차량의 손상을 발생 할 수 있으므로 적재 중량을 반드시 준수하십시오. 특히 과적으로 인해 발생 된 문제에 대해서는 보증기간 내의 차량이라도 무상수리가 불가능하므로 적재 중량을 반드시 준수하십시오.



경 고

- 과적 시에는 커브길 급주행 시 차량 전복의 위험이 있으므로 적재 중량을 준수하십시오.
- 과적 상태에서 브레이크 작동 시에는 브레이크의 밀림 및 브레이크 계통의 과열이 발생되어 브레이크 작동이 원활히 될 수 없으므로 주의하시기 바랍니다.



주 의

과적을 하면 차량의 지상고가 낮아짐으로 인해 후진 시 지면 돌출물과 충돌 시에는 예비 타이어 파손 등의 차량 손상이나, 안전사고의 위험이 있으므로 적재 중량을 반드시 준수하십시오.

효과적인 운행



1PUA3004

● 야간 주행

야간 운행은 주간 운행보다 많은 위험이 내포되어 있으므로 다음의 운전요령을 숙지하십시오.

- 야간 주행시 마주오는 차와 교행할 때는 전조등을 하향으로 향하게 하여 상대방의 눈부심을 방지하도록 하십시오.
- 비가 내리면 라이트의 빛이 노면에 흡수되거나 젖은 장애물에 반사되어 더욱 보이지 않게 됩니다. 항상 주의하십시오.

- 속도를 줄여 주시고 차간 간격을 충분히 유지하여 주십시오. 가로등이 없는 경우는 시야확보가 더 어렵습니다.
- 전조등은 깨끗이 유지하고 전조등 각을 적절하게 유지하십시오.

● 여름철 운행

- 여름철에는 특히 엔진상태를 항상 점검하도록 하십시오.
- 냉각수가 부족하지 않도록 주의하시고 라디에이터에 흙, 먼지, 벌레 등 오물이 끼지 않도록 점검하십시오. 라디에이터가 불결하면 냉각효과가 떨어집니다.

● 겨울철 운행

- 타이어 체인, 창문닦이, 유리창 성에 제거기, 모래나 소금부대, 경고판 그리고 야삽과 점프 케이블 등의 비상 장비를 갖고 다니십시오.
- 부동액 및 와샤액의 농도를 점검하여 주십시오.
- 엔진 시동 후에는 적당한 워밍업을 한 후 운행하십시오. 추운 날씨에 엔진이 냉각된 채로 운행하면 엔진에 큰 무리가 갑니다.
- 눈길, 빙판길을 주행할 때는 스노우 타이어 또는 규격에 맞는 타이어 체인을 장착하시고, 급발진, 급가속, 급브레이크는 삼가하여 주십시오. 음지와 양지의 도로조건은 서로 다릅니다. 오르막길 보다는 내리막길에 더욱 주의 하십시오.
- 눈길이나 빙판에서는 타이어의 접지력이 약해지므로 가속 페달이나 스티어링 휠을 거칠게 조작하면 위험합니다.

- 내리막길에서 엔진브레이크를 사용하면 방향조작에 도움이 됩니다. 오르막길에서는 한번 멈추면 발진하기가 어려우므로 차간거리를 유지하여 서행하도록 하십시오.
- 배터리와 케이블 상태를 점검하십시오. 날씨가 추우면 배터리 용량이 저하되어 엔진 시동이 걸리지 않을 수 있습니다.
- 엔진오일 점도 수준을 점검하십시오.

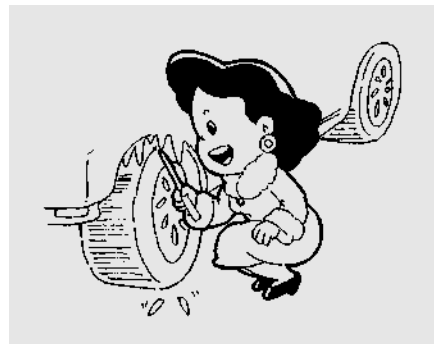

1GQA3005

- 추운 날씨에는 여름과 달리 주의가 더욱 필요합니다. 다음사항을 운행전 점검시에 추가로 점검하십시오.
1. 차의 밑부분 둘레에 있는 얼음 덩어리를 부품에 손상을 주지 않도록 주의하면서 제거하여 주십시오.
 2. 엔진을 시동하고 각종 페달이 정상시처럼 움직이는지 확인하십시오.
 3. 앞·뒤 유리의 얼음이나 눈은 제거해 주십시오. 또한 와이퍼 블레이드가 유리에 얼어붙어 있지 않도록 확인하여 주십시오.



1PUA3006

- 오버히트(과열시)는 기온이 높을 때만 발생하는 것은 아닙니다. 추운 날씨에는 냉각수 중에 부동액이 들어있지 않을 경우나 농도가 낮을 때 엔진 내부가 동결되어 냉각수가 순환하지 않으면 오버히트가 발생하게 됩니다.
- 냉각수는 기아 순정 부동액과 물을 적정 비율로 혼합하여 사용하십시오. 냉각수의 비율은 너무 높거나 낮아도 효과가 없습니다.
(5장, 냉각수 혼합비율 참조)

■ 스노우 타이어

차에 스노우 타이어를 장착할 경우, 동일 사이즈의 타이어인지를 확인하고 차량마다 타이어가 견딜 수 있는 중량이 다르므로 규격에 맞는 타이어인지를 확인하십시오. 모든 기상조건에서 차량 조향성의 균형을 맞추기 위해서는 스노우 타이어를 네바퀴에 모두 장착하십시오. 스노우 타이어를 장착하고 건조한 도로를 주행하면, 원래 사양의 타이어 보다 마찰력이 작아 제동 거리가 길어질 수 있으니 주의하십시오.

또, 날씨가 맑은 경우에도 항상 조심하면서 운전하십시오.



경 고

스노우 타이어의 규격과 형태는 차량의 표준 타이어와 동등해야 합니다. 그렇지 않을 경우, 차량의 안전성과 조향성능에 악영향을 미칠 수도 있습니다.

■ 타이어 체인

- 타이어 체인은 후륜구동 차량이므로 뒷바퀴에 장착하여 주십시오.
- 체인을 장착한 후에는 천천히 운행하여 주십시오. 체인이 차체나 사시에 닿는 소리가 들리면 즉시 차를 멈추고 체인을 조이십시오. 소리가 나지 않을 때까지 감속하고, 눈이 없는 도로 주행시는 바로 체인을 풀어 체인의 수명을 보호하여 주십시오.
- 타이어 규격에 맞는 체인을 사용하여 차체를 보호해 주시기 바랍니다. 본 차량에 부적합한 체인을 사용할 경우에는 차체를 손상시키므로 반드시 적절한 체인을 사용하시고 장착은 체인 제작사에서 제공하는 설명서를 참조하여 차체에 손상이 가지 않도록 주의하십시오.
눈길, 빙판길 외에는 체인의 사용을 삼가 하시고, 체인 장착시에는 체인 제작사에서 추천하는 규정속도 이하 또는 30km/h 이내로 주행 하십시오.



주의

- 일반 체인 장착 시 체인과 서스펜션 부품과의 간섭으로 체인 연결 고리가 손상될 수도 있으니 반드시 KS규격과 SAE의 'S'급 규격을 만족하는 체인을 사용하십시오.
- 체인 규격이 맞지 않거나 잘못 장착한 경우는 차량의 제동 라인, 서스펜션, 차체 및 바퀴 등을 훼손시킬 수 있으므로 주의하십시오. 체인이 차량을 때리는 소리가 들리면 즉시 차를 멈추고 다시 조이십시오.
- 타이어 체인을 장착하고 0.5~1km 정도 주행한 후에는 차체 손상 여부 및 안전을 위하여 체인의 장착 상태를 확인해야 하며, 느슨할 경우에는 다시 조여 주시기 바랍니다.



경고

- 노상에서 타이어 체인 설치시는 교통이 복잡하지 않고 평탄한 곳에서 실시하십시오. 비상경고등 및 비상용 삼각판 등을 이용하여 후방 차량에 충분히 주의를 주고 안전한 상태에서 실시하십시오.
- 체인을 사용하면 차량의 조향성능에 악영향을 미칠 수 있습니다. 체인 제작사가 추천하는 규정속도 이하 또는 30km/h 이내로 주행하십시오.
- 도로상의 돌출부나 구멍 등 위험한 도로 운행 및 과격한 회전 등은 차량이 튕 수 있으므로 삼가하십시오.
- 체인 규격이 맞지 않거나 규격대로 장착하지 아니한 경우에는 차량이 훼손될 수 있으며 이로 인해, 조향성 및 안전성에 문제를 야기시킬 수 있으므로 규격에 맞는 체인을 장착하십시오.



1PUA3007

추운 날씨에 주차는 주차 브레이크 레버를 당겨 놓으면 브레이크 장치가 얼어붙어버릴 우려가 있으므로 주차 브레이크는 가능한 작동시켜 놓지 않는 방법으로 주차해 주십시오. 경사없는 평지에 변속레버를 자동변속기 차량은 「P」(주차), 수동변속기 차량은 「1단」 또는 「R」(후진)으로 하고 타이어에는 고임목을 받쳐 차가 움직이지 않도록 하여 주십시오.

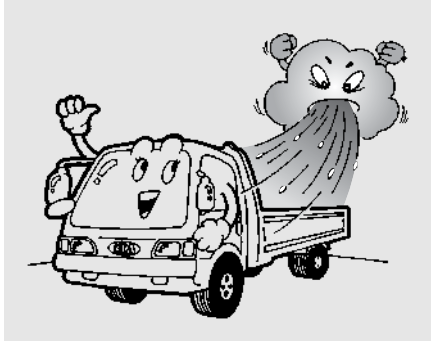

1PUA3008

- 주차시는 차의 앞부분을 바람이 부는 반대쪽으로 향하게 하십시오.
- 도어나 연료주입구가 열어서 열리지 않을 때는 도어나 연료주입구의 주위를 두드리거나 더운물을 부어 얼어붙은 것을 녹여 주십시오. 부은 물을 방치하면 또 얼게 되므로 완전히 닦아 주십시오.

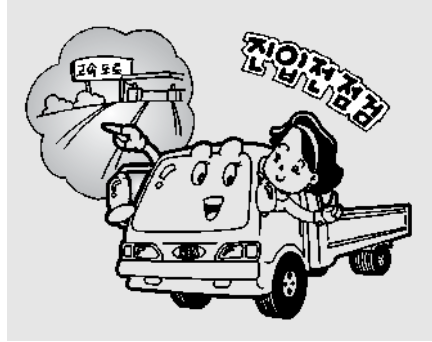

1PUA3009

● 고속도로 주행

- 운행전 점검을 하여 주십시오. 특히 연료, 냉각수, 엔진오일, 벨트류, 타이어 공기압 등을 점검하여 주십시오.
- 안전벨트는 반드시 착용하십시오.
- 고속도로 진입시는 방향지시등을 켜고 가속차선에서 충분히 가속한 후 본선 차량의 속도에 맞춰 진입하십시오.



1PUA3010

- 차간 거리를 충분히 확보하고 스티어링 휠을 천천히 조작하십시오.
- 터널 출구 부분을 나올때 횡풍을 받아 차체가 흔들리는 일이 있으면 침착하게 속도를 줄이고 진로를 수정하십시오.

- 고속도로에서 벗어날 때는 미리 출구를 잘 확인 하시고 방향지시등을 켜십시오.
출구를 지나쳐 버리게 되면 다음 인터체인지까지 주행 하십시오. 당황하여 급정지를 하게 되면 대단히 위험합니다.



1PUA3002

- 장마철이나 비가 많이 내리는 지역 등을 통과할 때는 특별히 주의하십시오. 타이어 중앙부분(타이어 휠 허브)이 잠길 정도로 수위가 높으면 운행하지 마십시오. 물을 통과할 경우는 천천히 서행하고 물속에서는 제동 성능이 제대로 발휘되지 않을 수 있으므로 적당한 제동거리를 유지하십시오. 물을 통과한 뒤에는 차를 서행하면서 브레이크를 부드럽게 몇번 밟아 브레이크를 건조시켜 주십시오.

- 급브레이크는 미끄러질 위험이 있으므로 매우 위험합니다.
- 노면이 젖어 있을 때는 타이어가 미끄러지기 쉬우므로 속도를 낮추십시오.
- 고속 주행시 풋 브레이크만을 많이 사용하면 브레이크 장치가 과열되어 브레이크의 기능이 나쁘게 되거나, 브레이크액이 기화되어 브레이크의 효과가 없게 되므로 매우 위험합니다.
엔진브레이크와 함께 효과적으로 사용하여 주십시오.

경제적 운행

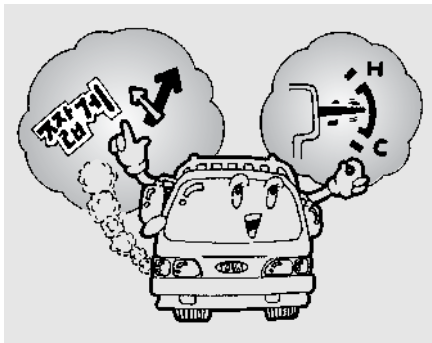

1PUA3012

연료 소모량은 주로 운전자의 운전 습관에 따라 달라집니다. 차량 운행 시 다음 사항을 준수하여 연료비 및 수리비를 절감하시기 바랍니다.

- 엔진 공회전은 짧게 하십시오. 또한 고속공회전은 삼가 하십시오. 그러나 추운 날씨에는 엔진을 따뜻하게 하기 위한 공회전을 지역별로 관련법규가 허용하는 범위내에서 좀더 길게 하십시오.
- 기다리는 시간에는 엔진을 정지하십시오.
- 경제속도로 주행하십시오.
- 고속에서 창문을 열고 주행하지 마십시오. 공기의 저항으로 연료 소비량이 증가합니다.

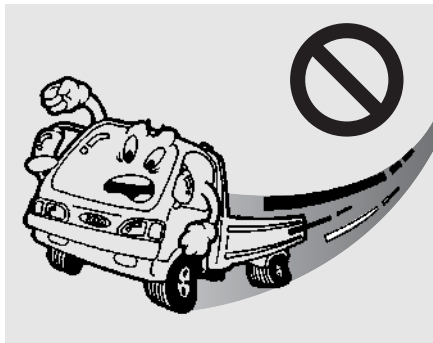

1PUA3013

- 급발진, 급가속, 급브레이크를 삼가 하십시오.
- 정차 후 가속할 때는 천천히 가속하여 연료를 절약하도록 하십시오.
- 횡풍과 역풍을 맞게 되면 천천히 주행하십시오.
- 차량은 항상 잘 정비된 상태로 유지 하십시오.
- 에어컨을 필요시만 사용하십시오.
- 도로조건이 나쁜길은 피하는게 좋습니다. 비포장도로 주행시 하부부품이 손상을 입을 수 있으므로 항상 주의 하십시오.
- 불필요한 화물을 싣지 마십시오.



1GQA3014

- 항상 지정된 타이어 공기압을 유지하십시오.
- 급정차를 피하기 위하여 앞차와의 안전거리를 유지하십시오. 연료의 절감은 물론 브레이크 라이닝, 패드의 과마모를 줄일 수 있습니다.
- 브레이크 페달에 발을 올려놓고 운행하지 마십시오. 연료의 과소모는 물론이고 브레이크의 손상을 가져옵니다.
- 적절한 휠 얼라이먼트는 연료를 절감시키고, 타이어가 빨리 마모되는 것을 방지합니다.
- 정기적으로 검사 및 정비를 받으십시오. 부품의 수명이 증가하고 비용도 절감됩니다.

신차 길들이기

최초 1,000km전까지의 주행은 차량의 수명과 성능을 좌우하므로 이 기간 동안은 과속, 급가속, 급제동 등을 삼가하십시오.

엔진 회전수를 4,000rpm 이내로 하십시오.(디젤의 경우, 엔진 회전수를 3,000rpm 이내, 최고 속도의 3/4이하로 주행하십시오.)

속도에 알맞는 변속을 하십시오.

장시간 엔진을 공회전시키지 마십시오.
연비, 엔진성능 및 엔진오일 소모량은 길들이기 상태에 따라 달라질 수 있고 약 6,000km 주행후 안정됩니다.

터보장착차량의 취급요령(디젤 차량)

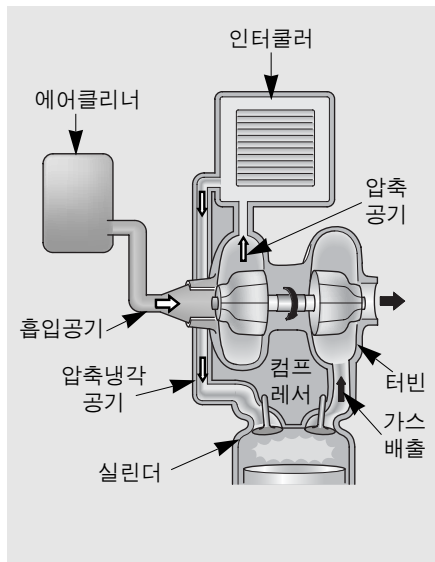

1XTA3015

- TCI(Turbo Charger Intercooler, 터보차저 인터쿨러) 엔진은 엔진의 흡입공기를 터빈으로 압축시켜 강제로 높은 밀도의 흡기를 공급하는 「Turbo Charger(터보차저)」와 흡입된 고온의 공기를 냉각시켜 충전효율(실린더에 공급되는 흡기의 밀도)을 향상시키는 흡기 냉각기인 「Intercooler (인터쿨러)」를 함께 가진 엔진을 의미하며, 일반 엔진보다 고출력, 고성능을 발휘함은 물론 일반 Turbo엔진 보다도 높은 성능을 이끌어낼 수 있는 장치입니다. 또한, 초고속으로 회전하여 고열을 발생하게 되고 이때 그 윤활과 냉각시 엔진오일을 이용하게 되므로 정해진 주기에 교환하지 못할 경우에는 터보차저의 축을 지지하는 베어링부의 고착 및 이상음 발생의 원인이 되므로 반드시 교환 주기에 따라 엔진오일을 교환하십시오.

- 터보차저는 정상 작동시 분당 5만 ~20만회 이상으로 회전하므로 터보차저의 베어링부위가 매우 고온상태로 됩니다. 따라서 터보차저 취급방법을 반드시 지켜 주시기 바랍니다.
- 엔진시동을 건 직후는 오일 공급 부족 등으로 터보차저 베어링 부위가 원활하게 작동하지 않으므로 공회전 상태로 고속 회전시키지 마십시오. 또한 냉각수온이 낮을 경우(0℃ 이하)에는 가속페달을 밟아도 엔진 회전수가 상승하지 않을 수도 있습니다. 이것은 엔진의 이상이 아니며 터보장치를 보호하기 위해서이며, 변속레버를 변속 할 경우 정상적으로 출발됩니다.
- 엔진시동을 건 직후 바로 출발하거나 급가속 등으로 엔진을 고속 회전시키면 터보차저의 베어링 부위가 원활하게 작동하지 않아 베어링이 파손될 우려가 있으므로 주의하십시오.
- 고속 주행 또는 언덕길을 주행한 직후는 터보차저가 고속으로 회전하고 있는 상태이므로 엔진을 즉시 정지시키면 엔진오일이 터보차저에 공급되지 않아 터보차저 베어링부위가 고착될 우려가 있습니다.

● 터보차저장착 차량 점검 사항

- 터보차저는 비교적 간단한 기구이나 정밀한 부품입니다. 윤활유 공급, 엔진오일 점검 등 일반엔진에서 발생하는 문제점을 먼저 점검하십시오. 윤활유 공급부족, 이물질의 유입, 엔진오일이 오염되면 압축기 날개의 손상을 초래하여 터보차저의 고장을 유발시킬 수 있습니다.
- 엔진오일은 지정된 것만을 사용하고 지정된 교환주기에 맞춰 반드시 교환하십시오.

- 점검을 위하여 에어클리너 엘리먼트를 장착하지 않고 고속 회전시키는 것을 삼가하십시오.
- 터보차저 엔진은 일반 엔진에 비해 많은 양의 열이 발생되므로 갑작스럽게 엔진시동을 끄면 엔진이 과열될 우려가 있으므로 주의하십시오.

시동 스위치



1PUA3016

● 시동 스위치의 조명(사양 적용시)

운전자의 편의를 위하여 운전석 도어를 열면 키 스위치에 조명이 들어옵니다. 키 스위치가 켜지거나 운전석 또는 동승석 도어를 닫은 후 약 10초가 지나거나, 키를 꽂으면 자동으로 꺼집니다.



1GHA3201A

● 시동 스위치 위치

■ LOCK

키를 뽑고 스티어링 휠을 좌우로 조금씩 움직이면 스티어링 휠이 고정되어 도난을 방지할 수 있도록 잠기는 위치입니다. 키는 「LOCK」 위치에서만 뽑 수 있습니다. 시동 스위치를 「LOCK」 위치로 돌리고자 할 때는 「ACC」 위치에서 키를 안쪽으로 누른 상태에서 「LOCK」 위치로 돌리십시오.

■ ACC

스티어링 휠이 잠기지 않고 엔진을 시동시키지 않은 상태에서 일부 전기 장치를 작동할 수 있습니다.

■ ON

엔진을 시동시키기 전에 경고등을 점검할 수 있고 엔진 시동후에는 모든 전기 장치를 사용할 수 있습니다. 이 위치는 엔진 시동 후에 정상적인 엔진 작동상태의 위치입니다. 엔진 시동 상태가 아니면, 방전이 될 수 있으므로 시동 스위치를 「ON」 위치에 놓지 마십시오.

■ START

엔진을 시동시키고자 할 때 시동 스위치를 「START」 위치까지 돌리십시오. 시동이 되면 바로 키에서 손을 떼고 10초 이상 「START」 위치에 키를 잡고 있지 마십시오. 키에서 손을 떼면 키는 자동으로 「ON」 위치로 되돌아 갑니다. 「START」 위치로 키가 돌려지지 않으면, 스티어링 휠을 오른쪽 또는 왼쪽으로 조금씩 움직이면서 키를 돌리십시오.



주의

- 엔진 정지 중 키를 장시간 「ACC」 나 「ON」의 위치로 하면 배터리가 방전됩니다.
- 엔진이 시동 된 상태에서 시동 스위치를 「START」로 하지 마십시오. 스타터에 손상을 줄 수 있습니다.



경고



OTA053700

- 키에는 아래와 같은 열쇠고리를 사용하지 마십시오.
운전시 무의식 중에 무릎으로 열쇠고리를 밀면 열쇠고리 무게로 인해 키가 「ACC」 위치로 되어 엔진이 정지될 위험이 있습니다.
 1. 지갑형 열쇠고리
 2. 열쇠고리에 다량의 열쇠 장착
 3. 열쇠고리에 무거운 액세서리 부착 등
- 운전중에는 열쇠고리가 무릎에 닿지 않도록 올바른 자세로 좌석에 앉으십시오.



경고

- 주행 중에는 시동 스위치를 「LOCK」 또는 「ACC」 위치로 돌리지 마십시오. 이는 브레이크 기능과 방향 제어 능력이 상실되어 즉각적인 사고를 초래할 수 있습니다.
- 도난 방지 스티어링 휠은 주차 브레이크 대응으로 사용할 수 없습니다. 운전석을 떠나기 전에 엔진시동을 끈 후 수동변속기 차량은 변속레버를 「1단」 또는 「R」(후진)위치, 자동변속기 차량은 「P」(주차)위치에 놓고, 주차 브레이크를 완전히 작동시키십시오. 그렇지 않을 경우, 예상치 못한 차량의 갑작스러운 움직임으로 사고가 발생할 수 있습니다.



경고

- 주행 중 스티어링 휠 사이로 키 스위치 또는 각종 스위치를 조작하지 마십시오. 손이나 팔로 차량을 제어할 수 없게 되어 심각한 부상이나 사망 사고로 이어질 수 있습니다.
- 운전석 주변에 움직일 수 있는 것은 놓지 마십시오. 운전을 방해할 뿐만 아니라 사고를 유발시킬 수 있습니다.

엔진 시동 및 정지

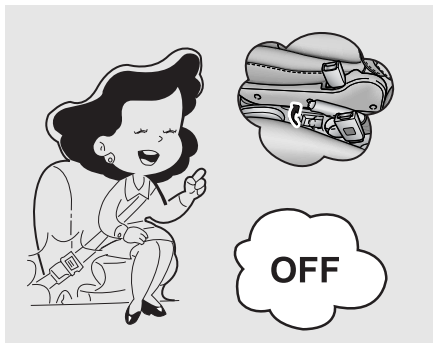

1XTA1029

● 엔진 시동 방법

1. 엔진 시동전에 안전벨트를 착용하십시오.
2. 주차 브레이크 레버를 당겨 놓으십시오.
3. 모든 전기장치를 OFF로 하십시오.
4. 가속 페달과 브레이크 페달의 위치와 작동 유격을 오른발로 확인하십시오.

! 경고

- 운전석 주변에 페달을 밟을 때 방해할 수 있는 물건(예:광통, 병, 고정되지 않은 바닥 매트 등)이 있으면 제거하십시오. 정지하고자 할 때 브레이크 페달이 밟히지 않아 사고가 날 수 있습니다.
- 주행 중 급제동, 코너링 등의 상황에서 물건이 바닥으로 떨어지면 페달 작동에 방해가 되어 사고가 날 수 있습니다. 항상 안전하게 보관하십시오.
- 운전이 집중하지 않으면 사고로 이어질 수 있습니다. 운전이 방해 될 수 있는 행동(오디오, 작동 등) 시 조심 하시길 바랍니다. 안전운전의 1차적인 책임은 고객에게 있으며 휴대기기 사용은 법적으로 금하고 있습니다.

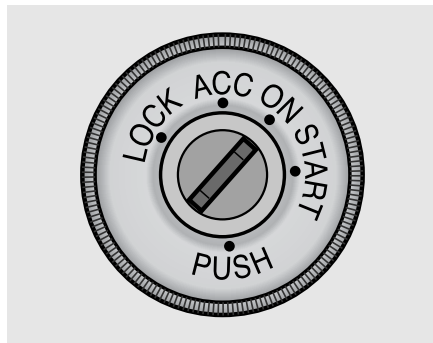

1PUA3018

■ 디젤 차량(사양 적용시)

5. 엔진이 차가운 상태에서는 시동전에 예열이 필요하며 엔진을 따뜻하게 한 후에 주행해야 합니다. 다음과 같이 하십시오.
 - 1) 시동 스위치를 「ON」위치까지만 돌리십시오.
 - 2) 예열 표시등() 점등과 동시에 예열이 시작되오니 소등 될 때까지 기다리십시오.
 - 3) 예열 표시등이 소등되면 변속기 종류에 따라 다음과 같이 하십시오.

예열이 완료된 후 약 2초 이내로 엔진이 시동되지 않으면 시동 스위치를 「LOCK」 위치에서 약 10초간 기다린 후 「ON」 위치로 돌려 다시 예열 시키십시오.



경고

예열 표시등이 점멸하면 예열시스템에 이상이 발생한 것이므로 즉시 가까운 자사 직영 서비스센터 또는 서비스협력사에 점검을 의뢰하십시오. 방치시 화재발생 우려가 있습니다.

■ LPG 차량(사양 적용시)

5. LPG 차량은 시동 전에 액화된 LPG를 엔진에 원활하게 공급하기 위해 일정한 압력이 형성되면 시동을 걸어야 합니다. 다음과 같이 하십시오.

- 1) 엔진 시동 스위치를 「ON」 위치로 하면 계기판의 표시등(LPI)이 점등 후 소등됩니다. 단, 시동 스위치 「OFF」 후 짧은 시간 내에 다시 「ON」 시에는 점등되지 않을 수도 있습니다. 약 1~2초간 연료펌프 작동 소리가 발생하나, 시동 성능 향상을 위한 것으로써 차량과 부품의 품질 및 성능에는 이상이 없습니다.
- 2) 계기판의 표시등(LPI)이 소등된 후 2~3초 이내에 엔진시동을 거십시오.



알아두기

시간이 지난 후 시동을 걸면 시동이 지연될 수 있습니다. 이 경우 엔진 시동 스위치를 「OFF」 한 후에 상기 과정을 통해 다시 시동을 거십시오.



OPU029060

※ LPG 연료 공급 버튼은 긴급상황(연료공급을 중단해야 할 경우) 시에만 사용하십시오.

- LPG 연료 공급 버튼 ON(점등): 연료 공급
- LPG 연료 공급 버튼 OFF(소등): 연료 차단



주의

- 안전운행을 위하여, LPG 연료의 누출 여부는 매일 운행전에 점검/확인하십시오. (연료의 누출이 확인되거나 냄새가 날 경우, 반드시 정비후 운전하시기 바랍니다.)
- 엔진 시동후 가속 페달을 조작하여 워밍업 시키지 마십시오.

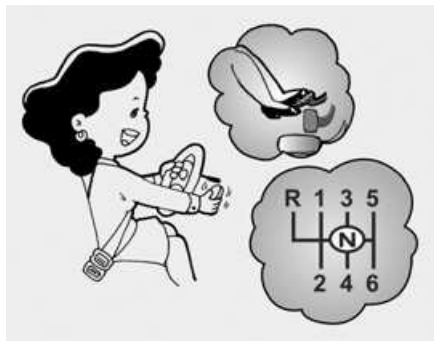

OPU032034

■ 수동변속기 차량

6. 클러치 페달을 완전히 밟고 변속레버를 중립에 위치시키십시오. 엔진이 시동되는 동안에는 클러치 페달을 계속 밟고 계십시오.
7. 시동 스위치를 「START」 위치까지 돌리고 엔진이 시동되면(최대10초까지) 키에서 손을 떼십시오.

아주 추운 날씨(-18℃ 이하) 또는 며칠 동안 차량을 사용하지 않았을 때는 가속 페달을 밟지 않은 상태로 엔진이 따뜻하게 될때까지 기다리십시오.

엔진이 차가운 상태이거나 뜨거운 상태라도 가속페달을 밟지 않은 상태에서 시동을 거십시오.

8. 출발할때는 주차 브레이크 레버를 내려 해제 시키십시오.
9. 주차 브레이크를 해제시킨 다음 변속레버를 원하는 위치로 놓고 클러치 페달에서 발을 떼면서 가속페달을 밟아 천천히 출발하십시오.

디젤 차량의 경우, 엔진 시동 직후 가속 페달을 밟지 마십시오. 엔진이 차가운 상태이면, 터보차저에 윤활유가 공급될 수 있도록 몇초간 공회전 시키십시오.

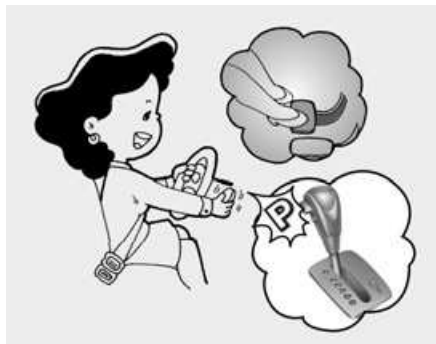

OPU032015

■ 자동변속기 차량

6. 변속레버를 「P」(주차) 위치에 놓은 후 브레이크 페달을 밟고 계십시오.
변속레버 「N」(중립) 위치에서도 시동을 걸 수 있지만 안전을 위하여 「P」 위치에서만 하십시오.
7. 시동 스위치를 「START」 위치까지 돌리고 엔진 시동이 걸리면(최대 10초까지) 키에서 손을 떼십시오.
아주 추운 날씨(-18℃ 이하) 또는 며칠 동안 차량을 사용하지 않았을 때는 가속 페달을 밟지 않은 상태로 엔진이 따뜻하게 될때까지 기다리십시오.

- 엔진이 차가운 상태이거나 뜨거운 상태라도 가속 페달을 밟지 않은 상태에서 시동을 거십시오.
8. 출발 하고자 할때는 브레이크 페달을 계속 밟은 상태에서 변속레버를 원하는 위치로 놓으십시오.
 9. 주차 브레이크를 해제 시킨 다음, 브레이크 페달에서 발을 떼어 차량이 서서히 움직이는 것을 확인하신 후에 가속 페달을 밟아 천천히 출발하십시오. 디젤 차량의 경우, 엔진 시동 직후 가속 페달을 밟지 마십시오. 엔진이 차가운 상태이면, 터보차저에 윤활유가 공급될 수 있도록 몇초간 공회전 시키십시오.

※ **변속레버 잠금장치(Shift Lock)(사양 적용시)가 장착된 자동변속기 차량의 경우, 브레이크 페달을 밟아야만 변속레버가 「P」에서 다른 위치로 움직여 집니다.**

- 겨울철에는 기온이 낮아 초기 rpm이 높을 수 있습니다.
- 엔진이 정상 작동 온도에 이를 때까지 엔진 소음이 날 수 있으며 브레이크의 제동거리가 다소 길어 질 수 있습니다.
- 차량 주행 중에 시동이 꺼지면 변속레버를 「P」(주차)로 위치시키지 마십시오. 「P」(주차)위치는 타이어가 잠기는 위치이므로 제동거리가 더 길어질 수 있습니다. 브레이크를 밟을 때는 평소보다 힘껏 밟으십시오.
만약 교통이나 도로 조건이 허용된다면, 차량이 완전히 멈추기 전에 변속레버를 「N」(중립)위치에 두고 시동 스위치를 「START」 위치까지 돌려서 재시동을 시도할 수 있습니다.



주의

- 시동 스위치를 10초 이상 「START」에 위치시키지 마십시오. 엔진이 꺼지거나 한번에 시동되지 않을 때는 엔진을 10초간 기다린 후 재시도 하십시오.
- 엔진이 시동되어 있을 때는 시동 스위치를 「START」로 하지 마십시오. 스타터가 손상될 수 있습니다.
- 고속 공회전을 삼가 하십시오. 10분이상 고속 공회전시 배기장치에 손상을 줄 수 있습니다.



경고

- 주위가 밀폐되어 환기가 잘 되지 않는 공간에서 장시간 엔진 시동을 걸어 두지 마십시오. 배기가스에 의해 중독될 위험이 있습니다.
- 엔진 rpm(회전수)이 높은 상태에서 브레이크를 해제하면 차가 갑자기 움직일 수 있으므로 엔진 rpm이 안정될 때까지 기다려 출발하십시오.
- 절대로 가속 페달을 밟으면서 시동을 걸지 마십시오. 차가 갑자기 움직이게 되어 사고의 원인이 됩니다.

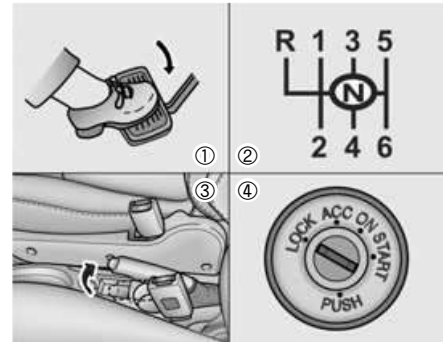

OPU032021

● 엔진 정지 방법

■ 수동변속기 차량

1. 차량이 정지된 상태에서 클러치 페달과 브레이크 페달을 동시에 밟고 계십시오.
2. 클러치 페달과 브레이크 페달을 밟은 상태에서 변속레버를 「N」(중립)으로 하십시오.
3. 브레이크 페달을 밟은 상태에서 주차 브레이크를 작동시키십시오.
4. 시동 스위치를 「LOCK」 위치까지 돌려 키를 빼십시오.

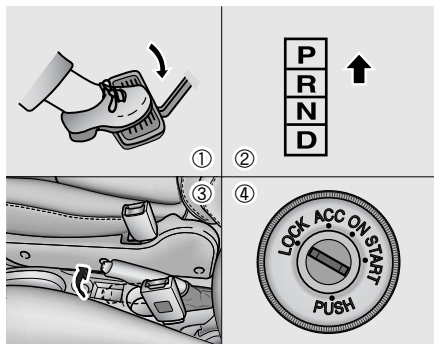

1PUA1032

■ 자동변속기 차량

1. 차량이 정지된 상태에서 브레이크 페달을 밟고 계십시오.
2. 변속레버를 「P」 위치로 하십시오.
3. 주차 브레이크 레버를 당겨 놓으십시오.
4. 시동 스위치를 「LOCK」 위치까지 돌려 빼 주십시오.

- 엔진 정지 직전에 고속 공회전을 삼가 하십시오.
- 경사가 있는 곳에 주차 시킬 때는 변속레버를 자동변속기 차량은 「P」(주차) 위치로, 수동변속기 차량은 오르막 길에서는 「1단, 내리막 길에서는 「R」(후진)으로 놓고 타이어에 고임목을 설치 하십시오.
- 자동변속기 차량의 경우 주, 정차시 변속레버가 「P」위치에 확실하게 변속되어 있지 않으면 외부로 부터의 충격에 의해 차량이 움직일 수 있으므로 주의 하십시오.



경 고

급경사로는 차량을 주차시키지 마십시오. 차량이 움직일 수 있습니다.

- 고속회전 또는 주행 직후와 같이 엔진 부하가 과도한 상태에서는, 시동을 끄기 전에 다음의 표와 같이 공회전을 시키십시오.
이 공회전 시간은 터보차저를 냉각시키는 데 필요한 시간입니다.

주행 조건		필요한 공회전 시간
정상 주행 시		필요 없음
고속 주행 시	80km 까지	약 20초간
	100km 까지	약 1분간
가파른 언덕길이나 100Km 이상 계속 주행 시		약 2분간



주 의

터보 장착차량의 경우, 고속 주행 또는 언덕길을 주행한 직후는 터보차저가 고속으로 회전하고 있는 상태이므로 엔진을 즉시 정지시키면 엔진오일이 터보차저에 공급되지 않아 터보차저 베어링부위가 고착될 우려가 있습니다.

수동 변속기(사양 적용시)



1. 변속레버 링



링을 당긴 상태에서 변속레버를 작동시킴



링을 당김 없이 변속레버를 작동시킴

OPU032019

● 수동 변속기 작동

수동 변속기를 조작할 때는 반드시 클러치 페달을 완전히 밟은 후에 변속하십시오. 클러치 잠금 장치(Clutch lock)가 장착되어 클러치 페달을 밟지 않으면 시동이 걸리지 않습니다.

후진시에는 반드시 차량을 정차시킨 후 변속레버를 「N」(중립)위치에서 「R」(후진)의 위치로 변속하십시오.

차량을 출발시키기 위해서는 완전히 밟고 있던 클러치 페달을 천천히 놓으면서 가속페달을 밟아 출발하십시오.

정지 상태에서 「1단」 또는 「R(후진)」로 변속이 어려울 경우, 변속기를 중립에 놓고 클러치 페달을 떼었다가 다시 밟고 「1단」 또는 「R(후진)」로 변속하십시오.

겨울철 기온이 낮을 경우 변속기 오일이 따뜻해지기 전에는 변속이 어려울 수 있습니다. 이것은 정상적인 현상이며 기계적 이상이 아닙니다.

「R(후진)」단 변속시 변속기 하단부 링을 위로 올린 상태에서 「R(후진)」으로 변속하십시오.



주의

- 차량 주행 중에 반 클러치*1)를 사용하면 클러치의 조기 손상과 이상 마모가 올 수 있습니다.
- 언덕길에서 정차하는 동안 반 클러치를 사용하여 차를 정지시키려 하지 마십시오. 클러치 디스크가 조기 손상됩니다.
- 고속 주행중에 갑자기 저단으로 변속하지 마십시오. 엔진 및 변속기에 손상을 줄 수 있습니다.
- 차량의 원활한 주행과 연료절감을 위하여 적정 변속시기에 변속하여 주십시오. 회전계의 바늘이 적색 눈금을 넘지 않도록 하십시오. 엔진 손상을 야기시킵니다.

*1) 반 클러치란 클러치 페달을 밟을 때 완전히 밟지 않거나, 놓지 않은 상태로 동력이 클러치에 전달되어 클러치가 미끄러지는 상태



경고

운전석을 떠나기 전에는 평탄한 장소에서 반드시 주차 브레이크 레버를 당겨 놓고, 엔진시동을 끄십시오. 오르막 길에서는 「1단」, 내리막 길에서는 「R」(후진)으로 놓고 타이어에 고임목을 설치 하십시오. 그렇지 않을 경우, 예상치 못한 차량의 갑작스런 움직임으로 심각한 사고를 초래할 수 있습니다.



경고

이그니션 록(Ignition Lock) 장치가 장착되지 않은 수동변속기 차량은 주차 브레이크를 해제한 채 변속레버가 중립이 아닌 상태에서 클러치 페달을 밟지 않고 시동을 걸 경우, 차량이 앞뒤로 움직여서 심각한 사고를 초래할 수 있습니다.

■ 저단 변속

교통 정체 시 또는 언덕 오르막길 주행 시에 서행해야 할 경우는 엔진에 무리가 올 수 있으므로 저단으로 변속하십시오. 저단 변속을 하면 엔진이 꺼지지 않고 다시 속도를 내야 할 경우 보다 빨리 가속을 할 수 있습니다.

내리막길 주행시의 저단 변속은 안전속도를 유지하고 브레이크의 수명을 연장시킬 수 있습니다.



주의

- 고단에서 저단으로 변속하고자 할 때에는 두단 이상 저단으로 변속하지 마십시오. 또한 엔진 고속(5,000rpm) 이상으로 회전하고 있는 상태에서 저단으로 변속하지 마십시오. 엔진 및 클러치, 변속기가 손상될 수 있습니다. 고단에서 저단으로 변속된 후 저단에서도 엔진 회전수가 회전계의 적색 구간에 들어가지 않도록 주의하십시오.
- 「5단」 또는 「6단」으로 변속할 때 변속 레버를 오른쪽으로 밀어서 변속하십시오. 그렇지 않을 경우 우연히 「3단」 또는 「4단」이 변속되어 엔진이 손상될 수 있습니다.

자동 변속기(사양 적용시)

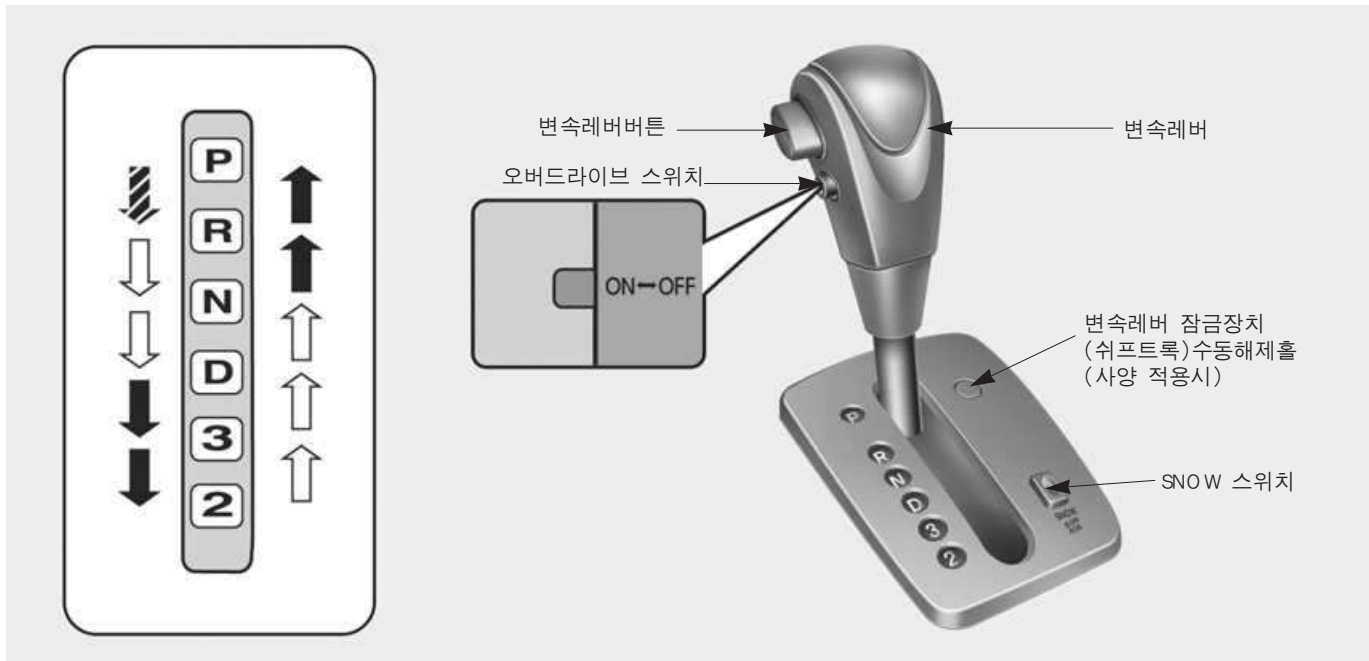

OPU032022



브레이크를 밟아야만 변속레버버튼이 눌러지고 변속레버 작동가능 (변속레버 잠금장치 장착)



변속레버버튼을 누르고 변속레버를 작동시킴



변속레버버튼을 누르지 않고 변속레버를 작동시킴

※ 변속레버를 움직일 때는 반드시 브레이크 페달을 밟은 상태에서 레버를 조작하십시오.

● 변속레버 위치의 기능

자동변속기는 변속레버의 위치, 차량 속도, 가속 페달의 위치에 따라 「1단」 ~ 「5단」까지 자동으로 변속됩니다.

「D」, 「3」, 「2」, 「R」의 위치에서는 가속 페달을 밟지 않아도 브레이크만 해제되면 차량이 전진 또는 후진하게 됩니다. 이 위치에서 차량을 멈추고자 할 때는 반드시 브레이크 페달을 밟고 계십시오.

■ P(주차)

- 주차할 때 또는 엔진 시동시 차량이 움직이지 않도록 변속기가 잠기는 위치입니다.
- 주,정차할 경우, 브레이크 페달을 밟은 채로 변속레버를 「P」(주차)로 놓고 주차 브레이크 레버를 당겨 놓으십시오.
- 주차 브레이크 대응으로 사용하지 말고 주,정차시 반드시 주차 브레이크와 함께 사용하십시오.



주 의

「P」(주차) 위치로 변속할 때는 반드시 차량이 정지한 상태에서 변속해 주십시오. 차량이 움직이는 상태에서 변속하면 자동변속기가 파손될 수 있습니다.

※ 다른 사람이 밀어서 차량을 움직일 수 있도록 주차시켜 놓을 때는 다음과 같이 하십시오.

1. 브레이크를 밟은 상태에서 「P」(주차) 위치에 두고 엔진을 정지시키십시오.
2. 주차 브레이크를 당긴 후 시동 스위치를 「ON」 위치로 하십시오.
3. 브레이크를 밟은 상태에서 자동변속기의 위치를 「N」(중립)위치로 변속시켜 놓으십시오.
「P」(주차)위치는 변속기가 잠기는 위치로, 차량을 움직일 수 없는 위치입니다.
4. 주차 브레이크를 해제시켜 놓으십시오.
5. 키를 빼 주십시오.

단, 위와 같은 비상시 주차(평탄한 주차장)를 제외하고는 항상 안전을 위하여 「P」(주차)위치에 놓고 주차 브레이크 레버를 완전히 당겨 놓으십시오.

■ R(후진)

- 차량을 후진시킬 때 사용하십시오.
- 변속레버를 「R」(후진)의 위치로 할 때는 반드시 차를 정지시켜야 합니다. 차량이 움직이는 상태에서 「R」(후진)의 위치로 변속하는 경우, 예기치 못한 위험이 초래될 수 있으니 반드시 정차 후 사용하십시오.



주의

「R」(후진)의 위치로 변속할 때나 「R」(후진)위치에서 다른 위치로 변속하고자 할 때는 차량을 완전히 정차시킨 후 변속하십시오. 만약 주행 중에 「R」(후진)로 변속 시키면 변속기가 손상될 수 있습니다.

■ N(중립)

- 주행 중 정차시간이 길어질 때 사용하십시오. 바퀴와 변속기가 잠겨 있지 않습니다. 주행 중 정차시는 브레이크 페달을 밟거나 주차 브레이크를 작동시켜 놓으십시오.
- 「N」위치에서도 엔진의 시동은 걸리나, 안전을 위하여 반드시 「P」위치에서 시동을 거십시오.



경고

주행 중 「N」(중립) 상태로 하게 되면 엔진 브레이크가 작동하지 않게 되어 예기치 않은 사고를 초래할 수 있으므로 주행 중에는 「N」상태로 변속하지 마십시오.

■ D(주행)

- 이 위치는 정상적인 전진 주행 위치입니다.
- 변속기는 1속~4속 내에서 적절한 경제성과 힘을 제공하는 속도로 자동적으로 선택 변속 됩니다.
- 출발하고자 할 때는 「P」위치에서 시동을 건 후 브레이크 페달을 밟은 상태에서 「D」위치로 변속하고, 브레이크 페달에서 발을 떼어 차량이 서서히 움직이는 것을 확인하신 후에 가속 페달을 밟아 출발하십시오.



주의

주행 중 잠시 멈출 경우, 브레이크 페달을 확실히 밟지 않으면 차량이 움직일 수 있으니 주의 하십시오.



경 고

언덕길에서 멈춘 후 출발할 경우에는 변속레버가 「D」에 있어도 가속 페달 또는 브레이크 페달을 밟지 않으면 상황(등판각)에 따라 차량이 뒤로 밀릴 수 있고, 이로 인해 중대한 사고가 발생할 수도 있습니다. 「D」의 위치로 변속 할 때는 차량을 완전히 정차 시킨 후 변속하십시오.

■ 3 (3단), 2 (2단)

산길과 같이 긴 언덕길을 주행할 때 또는 오르막 길을 오를 때, 더 많은 힘이 필요하거나 내리막길에서 제동효과를 증대 시키고자 할 때 사용하십시오.

주행 중 잠시 멈출 경우, 브레이크 페달을 확실히 밟지 않으면 차량이 움직일 수 있으니 주의 하십시오.

■ 1 (저단) : 2단 위치 + 오버드라이브 OFF

강력한 제동이 필요한 경우나 가파른 언덕길 주행시 이 위치로 변속하십시오.

주행 중 잠시 멈출 경우, 브레이크 페달을 확실히 밟지 않으면 차량이 움직일 수 있으니 주의 하십시오.



주 의

변속레버를 「2」, 「1」위치에 두고 3단 이상의 무리한 속도를 내면, 자동변속기에 큰 손상을 줄 수 있습니다.



경 고

미끄러지기 쉬운 도로에서의 급격한 엔진 브레이크 조작 (변속레버를 D→3→2 위치로 내리는 것)은 타이어가 미끄러질 위험이 있으므로 사용하지 마십시오.



OPU032023

■ 스노우(SNOW) 상태

본 장치는 전진 주행 시에만 자동기어 변속을 고정합니다.

변속기가 정상적인 작동조건에서는 D(주행) 위치가 선택되면 「1단」 기어에서 출발하여 「2단」, 「3단」, 「4단」 그리고 「5단」에 이르게 됩니다.

「SNOW」 선택시는 통상의 주행모드와는 다르게 출발시와 저속시에 「2단」으로 주행하게 됩니다.

눈길, 진흙길과 같은 미끄러운 도로에서 완전히 서 있다가 출발하고자 할 때 사용하면 효과적인 주행이 가능합니다.

「SNOW」 스위치를 누르면 「SNOW」 모드가 작동하고, 다시 한번 누르면 「SNOW」 모드가 해제됨과 동시에 원래 선택된 주행모드로 되돌아 갑니다.

「SNOW」 모드 상태에서 시동 스위치를 「LOCK」 한 후, 다시 엔진을 시동시켜도 「SNOW」 모드 상태를 유지하므로 불필요 한 경우에는 반드시 「SNOW」 스위치를 눌러 「SNOW」 모드를 해제하십시오.

- 「D」위치에서 SNOW 스위치를 눌러 다음과 같이 선택 할 수 있습니다.

OFF 상태	계기판	SNOW 표시등 소등
	기능	<ul style="list-style-type: none"> • 1단으로 자동변속 가능 • 1~4단 주행
SNOW 상태	계기판	SNOW 표시등 점등
	기능	<ul style="list-style-type: none"> • 1단으로 자동변속 제한 • 2~4단 주행

■ 변속레버 잠금 장치(Shift Lock)

(사양 적용시)

자동변속기의 변속레버를 「P」위치에서 다른 위치로 변속하고자 할 때, 운전자의 오조작을 방지하기 위하여 브레이크 페달을 밟아야만 변속이 가능한 장치입니다.

변속기를 「P」(주차) 위치에서 다른 위치로 변속하고자 할 때는 다음과 같이 하십시오.

1. 브레이크 페달을 밟고 계십시오.
2. 엔진을 시동시키거나 시동 스위치를 「ON」위치에 두십시오.
3. 변속레버에 있는 변속레버버튼을 누르고 다른 위치로 변속하십시오.
시동 스위치가 「ACC」나 「LOCK」인 상태에서는 변속레버를 움직일 수 없습니다.

- 변속레버가 「P」(주차) 위치에서 브레이크 페달이 반복적으로 눌러지고 해제되면 변속기 부근에서 작동음이 들릴 수 있습니다.
- 「N」위치에서는 변속레버 잠금장치가 작동하지 않으므로 반드시 「P」위치에서 시동을 걸어 주십시오.
- **변속레버 잠금 장치(Shift Lock)(사양 적용시)는 브레이크 페달을 밟고, 변속레버의 변속레버버튼을 눌러야만 잠금장치가 해제되는 구조 이므로 해제 순서를 반드시 준수 바랍니다.**



OPU032024

■ 변속레버 잠금 장치 수동해제

「P」위치에 변속레버가 있을 때, 시동 스위치가 「ON」이 아닌 상태에서 변속레버를 움직이고자 할 때나, 브레이크 페달을 밟고도 변속레버를 움직이지 못할 때는 주차 브레이크 레버를 당겨 놓은 후에 다음과 같이 하십시오.

1. 자동변속기 옆에 있는 커버를 손상이 가지 않도록 ‘-’ 자 드라이버 같은 것을 이용하여 떼어 내십시오.



OPU032025

2. 홈에 'P' 자 드라이버를 넣어 눌러 주십시오.
3. 변속레버를 다른 위치로 움직이게 되면 차량이 움직일 수 있으므로, 차량의 주차상태 및 앞, 뒤 상황을 잘 살펴 안전을 확인하십시오.
시동이 되어있는 상태라면 브레이크 페달을 밟으십시오.



경 고

변속레버를 「P」위치에서 다른 위치로 움직이게 되면 차량이 움직일 수 있으므로 반드시 사전에 주차브레이크 레버를 당겨 놓고, 차량 주위의 안전을 확인하여 주십시오.



OPU032026

4. 변속기의 변속레버버튼을 누르고 다른 위치로 변속할 수 있습니다.

5. 시동 스위치 「ON」이 아닌 상태에서 수동해제를 사용한 경우, 재 시동 후에는 변속레버 잠금장치가 다시 정상적으로 작동됩니다. 단, 다음과 같은 현상이 발생하면 즉시 가까운 자사 직영 서비스센터 또는 서비스협력사에서 점검을 받으십시오.

- 변속레버 잠금장치(쉬프트 록)(사양 적용시) 기능이 작동하지 않을 때
- 시동 스위치 「ON」상태에서, 브레이크 페달을 밟았는데도 변속레버가 「P」위치에서 다른위치로 움직이지 않을때

● 자동변속기 작동

- 변속레버의 오조작을 방지하기 위하여 누르지 않아도 조작되는 위치에서는 변속레버 버튼을 누르지 마십시오.
- 엔진 시동은 반드시 변속레버를 브레이크 「P」(주차)에 위치 시킨후 주차 브레이크 레버를 당겨 놓고 오른발로 브레이크 페달을 밟은채 실시하여 주십시오.
- 엔진 rpm(회전수)이 높을 때는 어떤 위치로도 변속하지 마십시오.
- 변속레버를 움직일 때는 반드시 브레이크 페달을 밟고, 원하는 위치로 조작하신 후에 레버를 고정시킨 다음 브레이크에서 발을 서서히 떼십시오.

- 자동변속기 차량은 「R」, 「D」, 「3」, 「2」의 어느 위치에서나 공회전 상태에서 가속 페달을 밟지 않아도 차가 움직이려는 경향이 있으므로 정차 중에는 반드시 브레이크 페달을 밟고 주차 브레이크 레버를 당겨 놓으십시오.
- 언덕길에서 정차할 때는 가속 페달을 이용하여 차를 정지시키려 하지 말고 브레이크를 사용하십시오.
- 오르막길에서 서 있을 때는 엔진의 힘을 이용하여 정차하지 말고 주차 브레이크를 작동시키거나 브레이크를 사용하십시오.
- 브레이크를 작동시킨 상태에서 「R」(후진) 또는 어떠한 전진 변속 위치에서도 가속 페달을 밟지 마십시오.
- 주, 정차 중에 엔진을 지나치게 고속 회전시키지 마십시오.



경 고

- 가속 페달을 밟은 채로 「P」 또는 「N」위치에서 다른 위치로 변속하지 마십시오. 차가 갑자기 움직여 예기치 않은 사고가 발생할 위험이 있습니다.
- 주행 중에는 변속레버를 「N」위치로 변속하지 마십시오. 엔진 브레이크가 작동되지 않아 위험하게 됩니다.
- 주, 정차시 변속레버가 「P」(주차) 위치에 확실하게 변속되어 있지 않으면 외부로 부터의 충격에 의해 차량이 움직일 수 있습니다. 그러므로 잠시라도 차에서 떠나 있을 때에는 안전을 위하여 항상 변속레버를 「P」(주차)에 위치 시키고 주차 브레이크를 작동시킨 다음 엔진시동을 끄십시오.

■ 출발하는 경우

1. 브레이크 페달을 밟은 채로 변속레버를 조작하십시오.
2. 브레이크 페달에서 발을 떼어 차량이 서서히 움직이는 것을 확인하신 후에 가속 페달을 천천히 밟고 출발하십시오.

변속레버를 「D」, 「3」, 「2」 및 「R」로 변속시 가속 페달을 밟지 않아도 차가 움직여 전진 또는 후진할 수 있습니다. 특히, 엔진 회전이 높은 경우(외부온도에 따라 약 1,500~2,000 rpm 이상)는 차량이 갑자기 움직일 수 있습니다.



경 고

가속 페달을 밟은 채로 「N」 또는 「P」에서 다른 위치로 변속하면 차가 갑자기 움직여 예기치 않은 사고가 발생할 위험이 있으니 변속하지 마십시오.

■ 통상 주행시 급가속을 원하는 경우

「D」위치에서는 다른 차량의 추월이 가능합니다. 다른 차량을 추월하고자 할 때는 가속 페달을 끝까지 밟으면 변속기는 저단 변속하여 급가속하게 됩니다. 그러므로 다른 차량을 추월할 때는 추돌을 방지하기 위하여 앞차와의 차간 거리를 충분히 확보하십시오.



경 고

주행 중에는 변속레버를 「N」(중립) 위치로 변속하지 마십시오. 엔진 브레이크가 작동되지 않아 위험하게 됩니다.

■ 정지했다가 언덕길로 주행하고자 할때

정지했다가 언덕길로 올라가려면, 브레이크 페달을 밟고, 적재량과 언덕길의 경사도에 따라 변속레버를 「D」(주행), 「2」(2단)위치에 놓으시고 주차 브레이크를 해제하십시오. 브레이크에서 발을 뗀 후 가속 페달을 서서히 밟으십시오.

4륜 구동장치(사양 적용시)

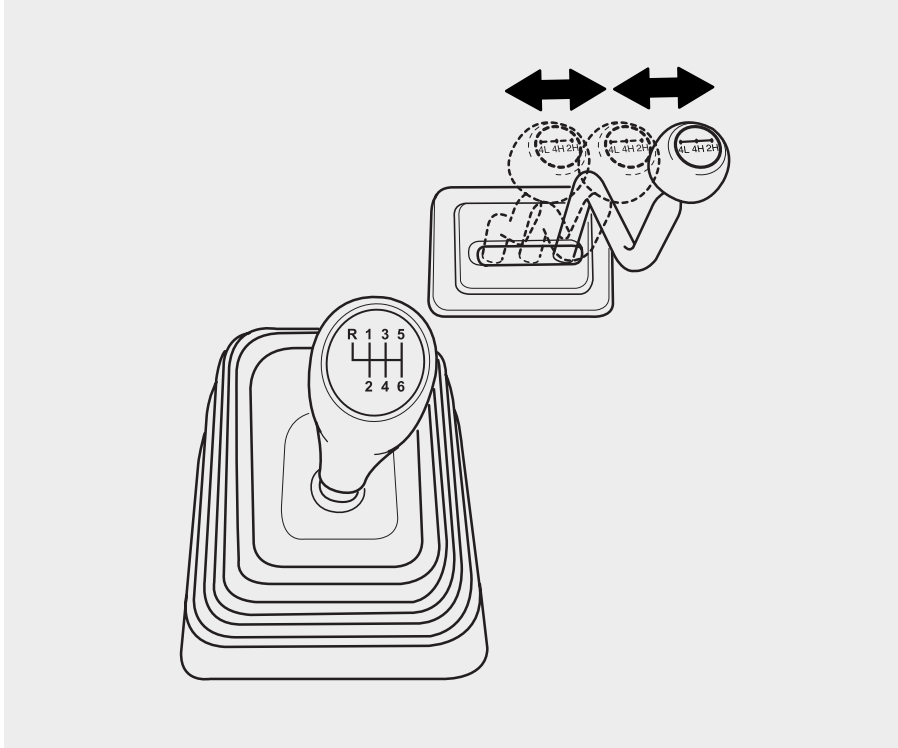

OPU032033

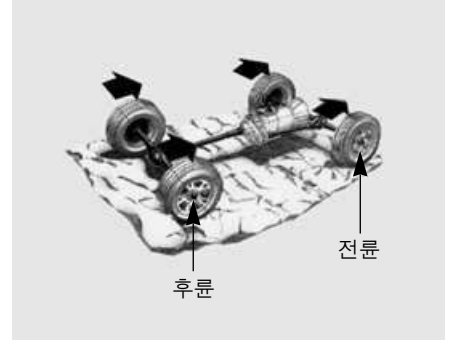

1PUA3027

● 4륜 구동이란?

■ 4륜 구동 차량

: 전, 후륜 모두 구동 되는 차량

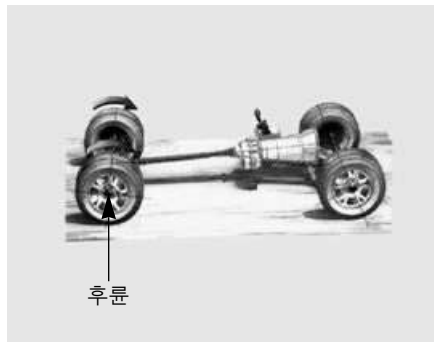

1PUA3028

■ 2륜 구동 차량

: 후륜만 구동 되는 차량

● 4륜 구동은 언제 사용하나?

4륜구동을 선택시 전, 후륜이 모두 구동되어 고속주행시의 횡풍에 대한 안정성, 고속에서의 선회시 높은 안정성, 경사로, 빗길, 눈길, 비포장길, 진흙탕길 등의 험로에서 사용하시면 뛰어난 주행성이 발휘되기 때문에 편리합니다.



주의

- 평탄하고 정상적인 도로에서 4륜 구동을 선택하지 마십시오. 오랫동안 평탄로에서, 4륜 구동으로 주행하면 연료의 과소모와 소음 및 타이어가 조기에 손상되는 원인이 될 수 있으며, 디퍼런셜 오일온도가 상승하여 동력 전달 장치 부품이 손상되는 원인이 될 수 있습니다.
- 평탄하고 정상적인 도로에서 4륜 구동으로 주행하면 커브길 주행시 심각한 걸림현상이나 소음이 발생될 수 있습니다.

4륜 구동 작동 방법(사양 적용시)

도로의 상태에 따라 구동레버를 「2H」, 「4H」, 「4L」로 운전자가 선택하여 사용하는 장치입니다.

「2H」는 일반 도로 주행시 사용하십시오.

- 비포장도로 주행시에는 장비(삽, 견인용줄 등)를 준비하십시오.
- 4륜 구동 모드 변경시에는 기계음과 변환 충격이 발생할 수 있으나 이는 구동 모드 변경시에 발생하는 정상적인 현상입니다.



주 의

4H, 4L 구동상태에서는 차량의 안전을 위하여 차량 속도가 80km/h가 되면 가속 페달을 밟아도 더 이상 속도가 올라가지 않으므로無理하게 가속 페달을 밟지 마십시오.

● 4륜 구동레버의 위치 및 주 사용시기

구동상태	4륜 구동레버	계기판 표시등	주 사용시기
2H (2륜 구동 고속)		소등	후륜으로 운행되며, 도심이나 고속도로, 일반도로 등 평상 운행시 사용하십시오.
4H (4륜 구동 고속)		점등	빗길이나 눈길, 경사로, 횡풍이 강한 경우, 미끄러지기 쉬운 노면 등 주행으로 차량의 노면 접지력을 향상시킴으로써 주행 안전성을 높여줍니다. 차속 80km/h 이하에서 사용하십시오. 최고 속도 : 80km/h
4L (4륜 구동 저속)		점등	비포장의 산악 험로, 진흙탕 길, 급경사로 등 악조건 운행시 차량의 구동력을 극대화 시키기 위해 사용합니다. 최고 속도 : 40km/h

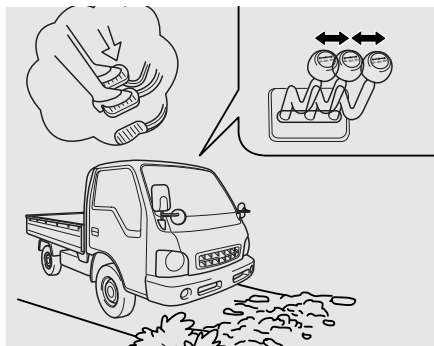

1TUUA3036

- 4륜 구동위치(4H 또는 4L)에 놓고 회전시는 2륜 구동위치에 놓고 회전 시 보다 회전반경이 더 커지므로 좁은 도로에서는 주의하여 주십시오.
- 극도로 낮은 기온 (-15℃ 이하, 엔진이 따뜻해지지 않은 상태)에서 2H→4H로 변환할때는 차량을 반드시 정지 또는 낮은 속도에서 변환하십시오.

● 2H→4H

클러치 페달을 밟지 않고 변속을 할 수 있습니다. 안전을 위해 주행 중 변속은 시속 60km/h, 엔진 회전수 2,500rpm 이하에서 하십시오.

● 2H→4L, 4H→4L

1. 차량을 정지시킨 후 브레이크 페달을 밟으십시오.
2. 클러치 페달을 밟고 조작 하십시오.
3. 4L 위치에서는 시속 40km/h 이상의 속도를 내지 마십시오.

- 선회 시 또는 가속, 감속 주행 중 변속을 할 경우에는 변속이 잘 안될 수도 있으므로 가급적 직진 및 정속 주행을 유지한 상태에서 변속을 하십시오.
- 변속이 잘 안될 경우에는 클러치 페달을 완전히 밟은 상태에서 변속을 하시면 더욱 쉽게 변속이 가능합니다.



경고

무의식적인 운전자의 조작에 의해 예기치 못한 사고의 위험이 있으므로 주의하십시오.

4륜 구동 차량의 운행(사양 적용시)

4륜 구동 차량의 특징을 잘 이해하고 각 도로조건에 맞게 사용하십시오.

또한 위험하다고 판단되는 길은 주행하지 마십시오.

● 운행전에

- 반드시 안전벨트를 착용하십시오.
- 운전 자세가 평상시보다 스티어링 휠과 가깝고, 보다 곧은 자세를 유지하십시오. 페달과 스티어링 휠 작동이 쉽도록 좌석을 조정하십시오.
- 비포장 길에서는 주의해서 주행하시고 위험한 지역은 피하십시오.
- 강한 횡풍이 불 때는 속도를 줄여 주십시오.
무게 중심이 높은 이유로 횡풍의 영향을 받게 됩니다.
차량제어의 안정성을 위하여 차량의 속도를 줄이십시오.
- 4륜 구동 차량은 여러 가지 험로에서의 주행능력을 향상시키기 위해 축간 간격이 좁고 최저 지상고가 높습니다. 설계 특성상 보통 차보다 무게 중심이 높습니다. 최저 지상고가 높으면 시야가 높아서 예측 운전을 할 수 있는 장점이 있습니다. 4륜 구동 차량은 다른 2륜구동 차량과 같은 속도로 코너링을 할 수 있도록 설계되어 있지 않고 험로주행에서 보다 나은 성능을 발휘할 수 있도록 설계되어 있습니다.
- 비포장 길 주행 시는 스티어링 휠을 안쪽에서 잡지 마십시오.
스티어링 휠이 갑자기 당겨질 수 있고 손이 다칠 수 있습니다.
비포장 길 주행 시는 항상 스티어링 휠의 바깥쪽을 확실하게 잡으십시오.
- 진흙탕길 또는 물이 있는 곳을 주행했을 때는 브레이크 상태를 점검하십시오.
천천히 주행하면서 브레이크 페달의 답력이 정상적인 상태로 되돌아 올 때까지 브레이크 페달을 몇 번 밟아 주십시오.
- 4륜 구동차량에서는 4바퀴에 항상 동력이 전달되므로, 타이어 조건이 4륜 구동차량의 성능에 많은 영향을 줍니다. 따라서 4바퀴에는 항상 동일한 형태와 동일한 사이즈의 타이어가 장착되어야만 합니다.
어느쪽이든 타이어나 디스크 휠을 교환할 필요가 있을 때는 전체를 교환해야 합니다.

- 평탄하고 정상적인 도로에서 4륜 구동상태로 주행하면 스티어링 휠을 돌릴 때 무겁게 느껴집니다.
- 타이어 체인을 사용할 때는 뒷바퀴에만 장착하십시오.
- 진흙탕 길에서 앞 또는 뒷바퀴가 빠졌을 경우, 지나치게 바퀴를 회전시키지 마십시오. 4륜 구동 장치가 손상될 수 있습니다.



주의

- 4륜 구동 차량을 잭으로 올리는 동안(4륜 구동레버가 '4H' 또는 '4L' 에 있는 경우)에는, 엔진을 시동시키거나 타이어가 회전하지 않도록 하십시오. 회전하는 바퀴가 땅에 닿으면, 차량에서 잭이 튕겨져 나갈 수 있습니다.
- 진흙 또는 눈길 등에서 차 바퀴가 빠졌을 경우, 앞 바퀴나 뒷바퀴 중에서 한 바퀴가 돌기 시작할 때, 가속 페달을 더 힘껏 밟으면 차가 빠져 나올 수도 있습니다. 그러나 4륜 구동 장치가 훼손될 수 있으므로 높은 rpm으로 엔진을 계속 회전시키지 마십시오.



경고

- 고속 회전을 하지 마십시오. 급차선 변경이나 재빠른 회전 등과 같은 스티어링 휠의 빠른 작동을 하지 마십시오. 고속 주행상태에서 차량 제어를 잃게 되면 차량이 전복될 수 있습니다.
- 충돌 사고시 안전벨트를 착용했을 때와 비교하여 안전벨트 미착용시 사망 가능성이 높습니다.
- 두개 이상의 바퀴가 도로를 벗어난 경우, 운전자가 다시 길로 들어가기 위해 과도한 스티어링 휠을 조작 하면 조향능력이 상실되어 사고의 위험이 있습니다. 급격한 스티어링 휠 조작을 피하고 반드시 천천히 감속하면서 차선으로 진입하십시오.

브레이크

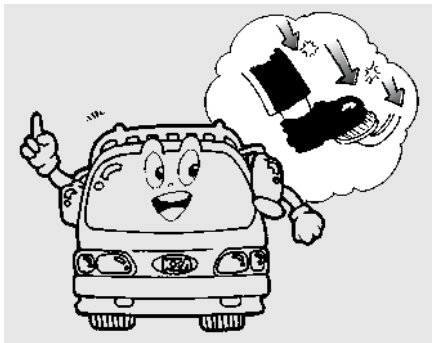

1PUA3040

● 브레이크

- 브레이크를 작동 시킬 때 수회에 걸쳐 작동시키십시오.
안정된 성능은 물론 후속차에 제동상황을 미리 알려 주게 되어 추돌을 방지할 수 있습니다.
- 브레이크를 장시간 사용하면 성능이 저하되므로 엔진브레이크와 함께 사용하십시오.
- 브레이크가 작동되지 않을 때는 브레이크 페달을 펌프질 하듯이 밟지 마십시오. 미끄러운 도로에서 스티어링 휠 제어를 유지하고자 할 때만 브레이크 페달을 펌프질 하듯이 밟으십시오.



경고

- 가파르거나 긴 언덕길을 내려올 때 지속적인 브레이크 사용은 브레이크 과열 및 브레이크 장치의 일시적인 고장을 야기할 수 있으므로 저단기어(엔진 브레이크)를 사용하십시오.
- 브레이크 장치가 젖을 정도로 깊은 물이 있는 곳을 주행하는 것은 정상적인 브레이크 작동을 방해합니다. 브레이크 장치가 젖어 제동효과가 떨어졌을 때는 브레이크를 건조시키기 위해 안전거리를 유지한 상태에서 정상적인 브레이크 작동시까지 수회 가볍게 브레이크를 밟으십시오. 물이 고인 곳을 주행했을 때나 세차 후에는 브레이크 성능을 점검하십시오.
- 페달을 잘못 밟을 수 있으므로 브레이크 페달 및 가속 페달의 위치가 분명치 않으면 운전하지 마십시오. 브레이크 페달 대신 가속 페달을 밟으면 사고가 일어나 심각한 부상을 입거나 또는 사망할 수 있습니다.



경고

- 미끄러지기 쉬운 노면에서는 타이어가 미끄러지기 쉬우므로 급격한 엔진 브레이크는 피해 주십시오.
차량 조향력을 잃게 되어 위험할 수 있습니다.
- 엔진이 정지된 상태에서는 브레이크를 작동시키기 위해 보다 많은 힘을 필요로 하고 제동거리도 증가할 수 있으므로 주행 중 엔진 시동을 끄지 마십시오.
- 브레이크 페달 밑으로 광통, 종이 등 이물질이 들어가지 않도록 주의해 주십시오.
브레이크 제동을 방해하여 위험합니다.
- 브레이크 페달 위에 발을 올려놓고 주행하지 마십시오. 비정상적인 브레이크 온도 상승을 유발, 브레이크 라이닝과 패드의 과도한 마모, 제동거리의 증가를 가져옵니다.

■ 디스크 브레이크 마모 표시

- 본 차량은 디스크 브레이크(앞 바퀴)가 있습니다.

브레이크 패드가 마모되고 새로운 패드로 교환할 시기가 되면 앞쪽 브레이크로부터 고주파 경고음('깹'하는 소리)을 들을 수 있습니다. 브레이크 페달을 밟을 때 이 소리를 들을 수 있습니다. 이때는 가까운 자사 직영 서비스센터 또는 서비스협력사에서 브레이크 점검 및 패드 교환을 의뢰하십시오.

어느 특정한 조건의 주행이나 날씨에 따라 브레이크를 처음 밟을 때나 또는 살짝 밟을 때 깹 소리가 날 수 있습니다. 이는 정상적인 것으로 브레이크에 문제가 있는 것은 아닙니다.

- 브레이크 장치의 수리비용 절감 및 정상적인 제동성능을 위하여 브레이크 패드(또는 라이닝)가 마모된 상태로 계속 주행하지 마십시오.
- 브레이크 패드(또는 라이닝)를 교환할 때는 왼쪽, 오른쪽 세트로 교환하십시오.



경 고

브레이크에서 고주파 경고음('깹'하는 소리)이 나면 자사 직영 서비스센터 또는 서비스협력사에 점검을 의뢰하십시오. 그렇지 않을 경우 브레이크가 작동되지 않아 심각한 사고가 일어날 수도 있습니다.



1PUA3041

● 주차 브레이크

■ 작동

- 차를 정지시키고 브레이크 페달을 밟은 상태에서 주차 브레이크 레버를 끝까지 당겨 놓으십시오.
- 브레이크가 작동하지 않는 위급상황에서 주차브레이크를 사용할 수 있습니다. 그러나 제동거리는 정상적인 제동거리보다 더욱 길어집니다.
- 주차 브레이크를 완전히 작동시켜 놓은 다음 수동변속기 차량은 「1단」 또는 「R」(후진) 위치에 놓고 자동변속기 차량은 「P」(주차) 위치에 놓으십시오.

겨울철에는 주차 브레이크 관련 장치가 동결될 수도 있습니다.

경사지가 아닌, 평탄하고 안전한 곳에 차량을 주차시킬 때는 주차 브레이크를 사용하는 대신 주차 후, 바퀴에 고임목을 고이십시오.

⚠ 경고

- 본 차량에 대한 지식이 없는 사람 또는 유아나 어린이가 주차 브레이크를 손대지 못하도록 하십시오. 해제시킬 경우, 주, 정차 상태에 따라 사고의 위험성이 있으며, 주행 중에 작동시킬 경우에는 브레이크 과열 또는 사고가 유발될 수도 있습니다.
- 화물 적재 상태에서 경사길에 주차시 차량이 미끄러질 위험이 있으므로 바퀴에 고임목을 고이십시오.
- 긴급상황을 제외하고 주행 중에는 절대로 주차 브레이크를 작동하지 마십시오. 차량 시스템에 손상을 줄 뿐만 아니라, 주행 안전성이 불안해 질 수 있습니다.

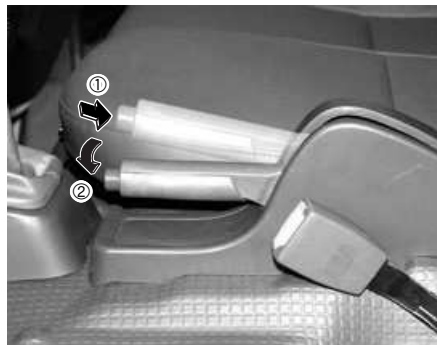

1PUA3042

■ 작동해제

- 주차 브레이크 레버를 약간 올린 후 해제버튼(①)을 누르면서 레버를 아래로(②) 내리십시오.
- 주차 브레이크를 해제하면 변속기의 위치에 따라 차량이 움직일 수도 있으므로 반드시 브레이크 페달을 밟은 상태에서 주차 브레이크를 해제 하십시오.
- 출발하기 전에 주차 브레이크를 완전히 해제하고 계기판 내에 브레이크 경고등이 꺼졌는지 확인하십시오.



주의

- 주차 브레이크를 완전히 해제하였는 데도 주차 브레이크 경고등이 켜져 있으면 브레이크 장치에 고장이 발생한 것이므로 자사 직영 서비스센터 또는 서비스협력사에 점검 및 정비를 의뢰하십시오.
- 주차 브레이크를 작동 시킨 상태에서 운행하면 브레이크 과열, 주차 브레이크 패드 및 라이닝의 과도한 마모의 원인이 될 수 있습니다.

● ABS(Anti-Lock Brake System)(사양 적용시)

ABS 장치는 급제동시나 미끄러운 도로에서 제동시, 구르던 바퀴가 잠기면서 노면 위에서 미끄러지는 현상을 방지하여 스티어링 휠의 조향성을 유지시켜 주는 장치입니다.

일반적인 주행 조건에서 ABS는 일반적인 브레이크 장치의 작동과 같습니다. ABS가 장착된 차량으로 주행할 때는 도로조건이나 교통상태에 따라 다음과 같이 운전하십시오.

- 급제동시 브레이크 페달을 힘껏 밟고 차가 완전히 정지할 때까지 계속 밟고 계십시오.
이 경우 절대로 브레이크 페달에서 발을 떼거나 펌프질 하듯이 밟지 마십시오.
- ABS 차량은 급제동시에도 스티어링 휠 조향성능이 가능합니다.
- ABS가 작동될 때 브레이크 페달을 통해 전달되는 다소의 진동과 소음은 정상적인 것입니다.

- ABS 차량은 젖은 포장도로나 얼음길 또는 다져진 눈길에서 일반 브레이크 차량보다 안정적으로 정지할 수 있습니다. 그러나 높은 속도로 주행하지 마십시오.
- ABS 차량일 지라도, 여전히 충분한 제동거리는 필요합니다. 항상 앞차와 안전거리를 유지하십시오.
- ABS 장착 차량이라도 옆으로 미끄러지는 위험을 방지할 수는 없습니다. 또한 자갈길이나 깨끗하지 않고 평평하지 않은 도로 또는 막 쌓인 눈길에서는 일반 브레이크 차량보다 제동거리가 더 길어질 수 있습니다.
- 회전 할 때는 항상 감속 주행하십시오. ABS 장착 차량도 과속으로 인한 사고는 방지할 수 없습니다.
- 빙판길과 같은 미끄러운 도로를 주행할 때 브레이크를 계속 밟고 있으면 ABS가 계속 작동하여 ABS 경고등이 켜지는 경우도 있습니다. 이러한 경우에는 차량을 안전한 곳에 정차시킨 후 엔진을 정지시켰다가 재시동하여 ABS 경고등이 소등되는지 점검하십시오.

- 운행 중에 ABS 경고등이 계속 점등 또는 점멸하면 ABS장치에 이상이 발생한 것이므로 빨리 자사 직영 서비스센터 또는 서비스협력사에 준비를 의뢰하십시오.
이런 경우라도 일반적인 브레이크 기능은 작동됩니다.
- ABS 경고등은 시동 스위치 「ON」한 후 3초 동안 점등 됩니다. 이 시간은 자가 진단 시간이고 ABS가 정상이면 경고등은 소등됩니다. 만약 계속 점등 되어 있으면 ABS장치에 이상이 발생한 것입니다. 가능한 빨리 가까운 자사 직영 서비스센터 또는 서비스협력사에 점검을 의뢰하십시오.
- 배터리가 방전되어 엔진을 점프 스타트 할 때는 엔진 회전이 불안정하고 동시에 ABS 경고등이 점등 또는 점멸할 수 있습니다. 이것은 배터리의 전압 부족에 의한 것이므로 배터리 전압이 회복된 후 주행 하십시오.
- 타이어 주위를 청소할 때는 각 휠에 장착되어 있는 차속 감지 장치 및 배선 등에 손상을 입히지 않도록 주의 하십시오.

- ABS는 고속도로, 좋은 조건의 도로에서 브레이크 효과를 향상시키도록 설계되었습니다. 나쁜 조건의 포장도로에서 ABS는 브레이크 효과가 저하될 수 있습니다. 항상 기후나 도로 조건에 적합한 안전한 속도로 주행하십시오.



경 고

ABS 경고등과 브레이크 경고등이 동시에 점등한 경우, 제동력의 전·후륜 배분기능도 작동하지 않기 때문에 급제동시 차량이 불안정하게 될 수 있습니다.

경고등이 점등되면 고속주행이나 급제동을 피하고 곧바로 가까운 자사 직영 서비스센터 또는 서비스협력사에 점검 및 준비를 의뢰하십시오.



경 고

안전한 운행을 위해서 ABS 장치에 너무 의존하지 마십시오. 그리고 다음과 같은 주행에 대해서 ABS장치는 안전을 보장할 수 없습니다.

- 운전미숙, 잘못된 판단 또는 과속이나 안전거리 미확보 등과 같은 안전수칙을 지키지 않는 무모한 주행
- 빗길과 같은 수막으로 인한 타이어 마찰력이 현저히 감소되는 상황에서 고속주행



OPU024009

● 차체 자세 제어 장치(ESC)(사양 적용시)





차체 자세 제어 장치(ESC)는 미끄러지기 쉬운 노면에서 구동되는 바퀴가 헛도는 것을 방지하여 발진하기 쉽게 하고 선회 가속할 때 적절한 구동력, 조종력을 확보하는 기능 뿐만 아니라, 차속 및 조향각 센서등 각종 센서들로부터 운전자의 조종 의도를 판단하고 4개의 바퀴에 개별적인 제동력을 적절히 배분하여 제동시 및 가속시, 또한 커브를 돌 때 차량의 앞,뒤,좌,우 모든 방향에 대한 차체의 자세를 제어하여 보다 안정된 조종력을 확보하기 위한 장치입니다.

※ ESC는 Electronic Stability Control 의 약자입니다.

● ESC 작동

■ 작동 가능 상태



- 차량의 엔진을 시동을 걸면 표시등이 약 3초간 켜졌다가 꺼진 후 자동으로 ESC 작동 가능 상태가 됩니다.
- 엔진 시동 후 「」 버튼을 0.5초 이상 눌러 ESC 작동을 정지시킨 상태( 표시등 켜짐)에서는 한번 더 「」 버튼을 누르면 계기판에 ESC 작동 정지 표시등()이 꺼지면서 차체 자세 제어 장치가 작동 가능한 상태로 됩니다.
- 엔진 시동 후 출발 시 저속에서 미약한 ESC 자체 진단음이 들릴 수 있습니다. 이것은 ESC가 정상 작동되고 있음을 나타내는 것으로 이상이 아닙니다.

■ 작동될 때



OTD059012

주행중 차체 자세 제어 장치가 작동되는 구간에서는 ESC 작동 표시등()이 깜빡입니다.

- ESC가 작동될 때는 구동력과 제동력의 영향으로 약간의 진동이 느껴질 수 있으나 이는 정상입니다.
- 진흙 길 또는 미끄러운 눈길을 빠져나오하고자 가속 페달을 밟을때, 엔진 회전수(rpm)가 상승하지 않을 수도 있습니다.

● ESC 작동 정지

■ 작동 정지 상태



OTD059013

차량 엔진을 시동시키면 자동으로 ESC 작동 가능상태가 됩니다.

■ ESC 작동 정지 표시등(켜짐)



OTD059013

● 표시등









작동 정지 표시등은 「」 버튼을 눌러 ESC장치를 해제 시켰을 때 꺼집니다.



경 고

커브길, 눈이 쌓인 도로, 동결로에 서는 ESC 기능에 전적으로 의존하지 말고 안전운행에 유의 하십시오. 특히 ESC 작동 표시등이 깜빡이는 경우나 노면이 미끄러지기 쉬운 상태 또는 커브길에서는 가속하지 말고 서행하십시오.

●ESC OFF(작동 정지) 사용 방법



- 차량 검사 시
차량 검사 시에는 시동 「ON」 상태에서 ESC 작동 정지 버튼 「」을 3초 이상 눌러 ESC 기능을 완전히 정지시킨 후 차량검사를 실시해 주십시오. 계기판에 ESC 작동 정지 표시등()이 점등되며 부저음이 울립니다. 검사 완료 후에는 ESC 작동 정지 버튼 「」을 다시 한번 눌러 ESC 작동 가능 상태가 되도록 하십시오.
- 차량 운행 시
일상적인 차량 운행 시에는 가능한 ESC 작동 가능 상태로 운행하십시오. 주행 중 ESC 작동 가능 상태에서 작동 정지()상태로 변환시키고자 할 때에는 직선 평탄로에서 정속 주행을 하며 「」 버튼을 누르십시오. 특히, ESC 작동 상태( 표시등 점멸)에서는 절대로 「」 버튼을 누르지 마십시오. ESC 작동 상태에서 ESC 기능을 정지시키면 갑작스런 차량의 미끄러짐으로 인하여 위험한 상황이 발생할 수 있고, 경사로 등판 및 선회주행이 어려울 수 있습니다.
- 차량검사시 속도계 시험기로 속도를 측정할 때 ESC 작동을 정지시키지 않으면 ESC 기능이 작동하여 속도계의 상승억제가 작용됨에 따라 속도계가 불량으로 나와 불합격 판정을 받을 수 있으므로 반드시 「」 버튼을 눌러 ESC 작동을 정지하십시오.
- ESC 작동 가능한 상태에서 「」 버튼을 눌러 ESC 기능이 정지되어도 ABS 및 제동성능에는 전혀 이상이 없습니다.



경고

ESC 작동 상태에서는 「」 버튼을 누르지 마십시오.

미끄러운 노면을 급가속 또는 선회 가속중에 「」 버튼을 눌러 ESC 기능을 정지시키면 갑작스런 차량의 미끄러짐으로 인하여 위험한 상황이 발생할 수 있습니다.

주행 중 ESC 작동 가능 상태에서 작동 정지() 상태로 변환시키고 자 할 때에는 직선 평탄로에서 정속 주행을 하며 「」 버튼을 누르십시오.

■ 경사로 밀림 방지 기능 (사양 적용시) (HAC: Hill-start Assist Control)

경사로 밀림 방지 기능은 경사가 심한 언덕길에서 정차 후 출발 시 일시적으로 브레이크가 작동하여 차량이 뒤로 밀리는 것을 방지하는 기능입니다. 이 기능은 약 2초간 작동되나 가속 페달을 밟아 차량이 출발하기 시작하면 자동으로 해제됩니다.



주의

- HAC 기능에 의한 브레이크 작동은 2초 후 자동 해제되므로 일부러 브레이크 페달을 떼고 가속 페달을 밟지 않고 있으면 갑자기 뒤로 밀려 매우 위험합니다.
- 변속레버가 「P」(주차) 또는 「N」(중립) 위치일 때는 작동되지 않습니다.
- ESC 기능이 해제된 상태에서도 HAC 기능은 작동되나, ESC 장치에 이상이 있을 때에는 HAC 기능도 작동되지 않습니다.

● 급제동 경보 시스템(사양 적용시) (ESS : Emergency Stop Signal)

급제동 경보 시스템은 차량 주행중에 급제동을 하거나 또는 제동중 ABS가 작동하면 브레이크 램프가 빠르게 점멸되어 후방 차량에게 위험 상황을 경고 할 수 있는 시스템입니다.

(단, 차량속도가 55km/h 이상이고 제동중 차량 감속도가 7m/s^2 이상 또는 ABS 제어시에만 작동됩니다)

브레이크 램프가 깜빡이는 중에 차량속도가 40km/h 이하에서 급제동 상황이 해제되거나 ABS 작동이 중단되면 브레이크 램프 깜빡임은 중단되고 비상경고등이 자동으로 켜집니다.

차량 정지 후 10km/h 이상으로 주행하면 비상경고등은 자동으로 꺼지며 저속을 일정 시간 동안 주행시에도 자동으로 꺼집니다. 비상경고등이 깜빡이는 중에도 비상경고등 버튼을 눌러 비상경고등을 끌 수 있습니다.



주 의

비상경고등이 이미 켜져 있는 경우에는 급제동 경보시스템은 작동하지 않습니다.

차동 잠금 장치(사양 적용시)

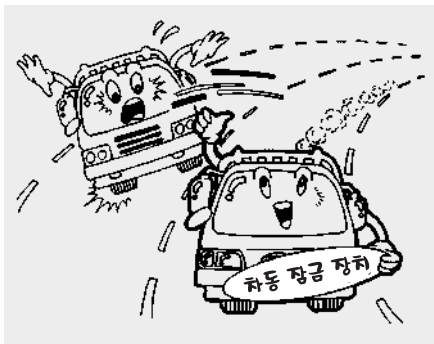

1PUA3043

● 기능

차동 잠금 장치(Locking Differential)는 일종의 공회전 방지 장치로서 한쪽 바퀴가 미끄러지거나 공중에 떠 있을 때 자동적으로 디퍼런셜 거버너와 래칭 브래킷 작동에 의해 다판 클러치가 작동되어, 반대편 바퀴로 대부분의 구동력을 전달하여 차량의 구동 능력을 향상시키는 장치입니다.

● 작동

차동 잠금 장치를 장착한 차량에서 양쪽 바퀴의 회전비 차이가 발생될 때만 작동되며 그 외에는 미장착 차량과 동일한 기능을 합니다.

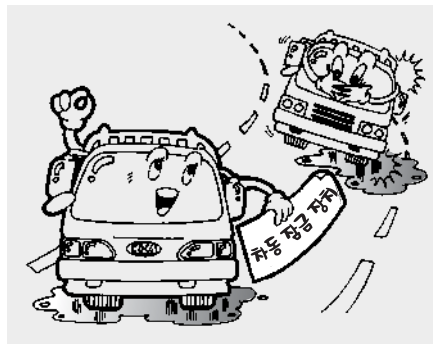

1PUA3044

● 특징

빙판로, 흙탕길 등 미끄러운 도로에서 차량의 구동능력을 향상시키고 정지없이 주행이 가능하게 합니다.

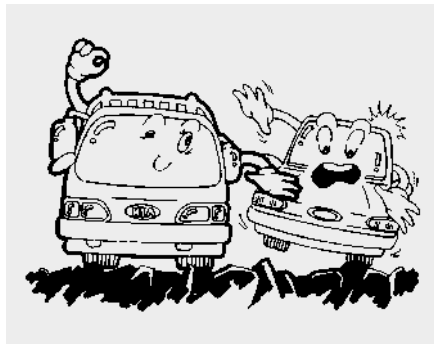

1PUA3045

울퉁불퉁한 길을 주행할 경우 차량의 충격 또는 진동을 방지하여 안정성을 향상 시킵니다.

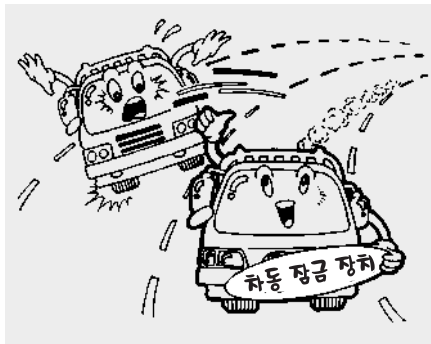

1PUA3046

고속 선회시 차량의 급감속을 방지하여 선회시의 불안정을 완화시켜 선회능력을 향상시켜 줍니다.



주의

- 한쪽 바퀴가 웅덩이에 빠져서 헛 돌기 시작할 때 공회전 속도를 빨리하면 빠져나오기가 용이하지만 장시간 사용하거나 노면을 너무 깊이 파내려가서 빠져나오기가 불가능할 때는 클러치 마찰판이 손상되므로 견인하십시오.
- 디퍼런셜 오일은 LD 전용오일을 사용하십시오.
(6장, 추천오일 제원표 참조)



경고

차동 잠금 장치(LD)를 장착한 차량은 한쪽 바퀴를 잭으로 들어 올린 상태에서 엔진 회전 등 한쪽 바퀴를 구동시키면 위험하므로 절대로 삼가하십시오.

04

| 비상시 응급 조치

1. 응급 조치 요령

- 엔진시동이 안걸릴 때4- 2
 - 시동모터가 회전하지 않을 때4- 2
 - 시동모터는 회전하나 시동이 걸리지 않을때4- 2
 - 배터리 방전시 점프 스타트 요령4- 2
- 전기장치 고장4- 4
 - 퓨즈의 교환4- 4
 - 실내 퓨즈4- 5
 - 메인 퓨즈4- 5
- 타이어 공기압 감지 시스템(TPMS)4- 9
 - 저압 타이어를 감지하였을 때4- 9
 - 타이어 공기압 감지 시스템에 이상이 있을 경우4-10
 - 타이어를 교체할 때4-11
- 엔진 오버히트(과열시)4-12
 - 엔진 오버히트시 조치방법4-12
- 타이어 펑크시의 조치4-14
 - 부속공구4-14
 - 잭 사용시 주의사항4-14
 - 예비타이어 분리·장착4-15
 - 타이어 교환방법4-16
- 차량견인4-21
- 고장이 나면4-23
- 사고 및 차량 화재시 응급조치4-26
- 폭설시 행동요령4-28

엔진시동이 안걸릴 때

● 시동모터가 회전하지 않을 때

배터리의 방전 상태, 배터리 단자의 연결 상태를 점검하십시오.

자동변속기 차량은 변속레버가 「P」(주차) 또는 「N」(중립)위치에서만 시동이 걸리므로 다른 위치에 있지 않은지 점검하십시오.

● 시동모터는 회전하나 시동이 걸리지 않을 때

연료량을 점검 하십시오.

※ 계속해서 시동이 걸리지 않을 때는 긴급 기동서비스반을 불러 응급조치를 받으십시오. (책자 뒷부분의 보증 수리 안내편을 참조하십시오.)

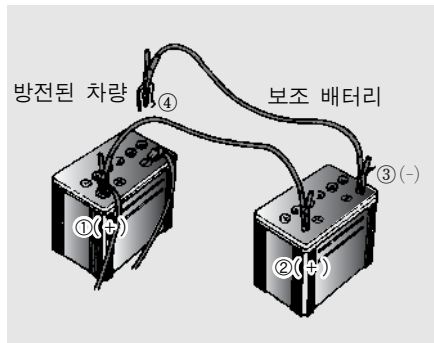

1PUA4001

● 배터리 방전시 점프 스타트 요령

■ 점프 케이블의 연결 순서

배터리가 방전된 경우에는 타차량의 배터리나 보조 배터리를 점프 케이블로 연결하여 시동을 걸 수 있습니다.

점프 스타트는 잘못하면 대단히 위험하므로 전문가에게 의뢰 하시기 바랍니다.

1. 보조 배터리가 12V인지 확인 하십시오.
2. 방전된 차량의 모든 전기장치를 끄십시오.

3. 방전 배터리의 양극(+)① 과 보조 배터리의 양극(+)② 을 점프 케이블로 연결 하십시오.

4. 보조 배터리의 음극(-)③ 과 방전된 차량의 경고한 브래킷④ 에 점프 케이블을 연결 하십시오.

엔진이 시동될 때 움직이는 부품의 근처나 배터리의 단자에 절대 연결하지 마십시오.

또한, 정확한 배터리 극이나 정확한 접지를 제외하고는 점프 케이블을 어떠한 곳에도 닿지 않도록 하고, 연결할 때 배터리에 무리하게 힘을 가하지 마십시오.

5. 타 차량의 배터리에 연결할 경우는 타 차량의 시동을 먼저 걸어 몇 분 기다리십시오.

※ 배터리 방전 원인이 명백하지 않을 때에는 자사 직영 서비스센터 또는 서비스협력사에서 점검을 받으십시오.

6. 방전된 차량의 시동을 거십시오.
7. 엔진 시동이 되면 음극(-)에 연결된 점프 케이블을 먼저 분리한 다음, 양극(+)끼리 연결된 점프 케이블을 분리하십시오.



주의

- 자동변속기 장착 차량은 밀기 시동을 할 수 없습니다.
- 차량이 방전되어 움직이지 않는다면 배터리 방전시 점프 스타트 요령을 참조하십시오.



경고

- 점프 스타트 중에 점프 케이블의 양극(+)과 음극(-)이 서로 닿지 않도록 하십시오. 서로 닿을 경우, 불꽃이 튀어 위험합니다.
- 배터리가 작동되는 동안에는 불꽃에 의해 폭발할 수 있는 가스가 발생되므로 배터리로 부터 불꽃을 멀리 하십시오.
- 방전된 배터리가 얼었거나 배터리액의 양이 적으면 점프 스타트 시 배터리의 파열 및 폭발의 위험이 있습니다.
- 보조 배터리와 방전된 배터리를 점프 케이블로 연결할 때는 방전된 배터리의 음극(-) 단자를 직접 연결하지 마시고 배터리로부터 멀리 떨어진 견고한 금속에 접지 시키십시오. 직접 연결시 폭발의 위험이 있습니다.



경고

- 배터리에는 부식력이 강한 묽은 황산액이 있으므로 배터리액이 신체나 옷, 차체에 묻지 않도록 주의 하고, 신체나 눈에 묻었으면 즉시 그 부위를 깨끗한 물로 약 15분 정도 씻어낸 후 전문의사의 진단을 받으십시오.
- 보조 배터리는 반드시 12V로 하십시오. 전압이 일치하지 않을 경우, 배터리 파열 및 폭발의 위험이 있습니다.

전기장치 고장



1LDA4002

● 퓨즈의 교환

차량의 전기장치는 전기 과부하를 방지하기 위해 퓨즈가 설치되어 있으므로 전기 장치가 작동되지 않으면 우선 퓨즈 단선 여부를 점검 하십시오.

만일, 퓨즈가 단선되면 그 퓨즈가 보호하고 있는 모든 전기장치는 작동되지 않으니, 퓨즈를 교체하십시오.

반드시 규정된 용량의 퓨즈만을 사용하십시오.

퓨즈는 실내 및 엔진룸 내에 몇 개의 퓨즈박스에 분할 설치 되어 있으므로, 각 박스의 퓨즈 라벨을 확인하여 작동하지 않는 장치의 퓨즈 위치를 확인하십시오.

! 주의

- 퓨즈를 제거하기 위해 드라이버나 금속물체를 이용하지 마십시오. 합선 등으로 인해 전기 장치에 큰 손상을 입힐 수 있습니다.
- 퓨즈 교환 후에도 계속 퓨즈가 단선 되면 전기장치의 다른 과부하가 있으니 자사 직영 서비스센터 또는 서비스협력사에 준비를 의뢰하십시오.
- 규정용량의 퓨즈를 사용하지 않거나, 철사, 구리선 또는 은박지 등을 사용하면 전기장치에 과부하가 발생하여 관련 전기장치가 손상되거나 화재가 발생할 수 있습니다.
- 퓨즈 및 릴레이의 교체는 시동을 'OFF' 하고 모든 전기장치의 스위치를 끈 후, 배터리(-)단자를 분리한 상태에서 안전한 장소에서 교체하십시오.
- 퓨즈 및 릴레이 교체시 확실하게 꽂혀 있는지 확인하십시오. 불완전하게 꽂혀 있을 경우 접촉불량으로 인해 차량 내부의 전기장치 및 배선이 손상되거나 화재가 발생할 수 있습니다.

! 경고

- 차량의 전기 배선을 추가 또는 임의로 변경하지 마십시오.
- 같은 용량의 퓨즈로 교환하고 다른 용량의 퓨즈로는 절대로 교환하지 마십시오. 만일, 높은 용량의 퓨즈로 교환 시 전기 배선 손상의 원인 및 화재의 위험이 있습니다.

📖 알아두기

퓨즈 라벨 표기 정보

차량 전장품 사양 적용에 따라 퓨즈 라벨에 표기되어 있는 전장품이 미 장착될 수 있습니다.



OPU042003

● **실내 퓨즈**

■ **위치**

운전석 좌측 아래에 퓨즈 박스가 설치되어 있습니다. 시동 스위치를 OFF시키고 모든 전기장치 스위치를 끄신 후, 퓨즈 박스 내에 있는 퓨즈 교환용 클립(퓨즈 뽑기)으로 끊어진 퓨즈를 제거하고 같은 용량의 예비 퓨즈를 손으로 단단히 삽입 하십시오.

예비 퓨즈가 없을시 라디오 또는 실내등 퓨즈와 같은 차량 작동을 위해서 필요하지 않은 회로에서 같은 용량의 퓨즈를 사용하십시오.

전조등이나 다른 전기장치가 작동하지 않고 실내 퓨즈가 양호하면 메인 퓨즈를 점검한 후 단선되었으면 교환하십시오.



■ **퓨즈 라벨**

퓨즈 라벨

퓨즈 교환용 클립(퓨즈 뽑기)

OPU042004

※ 퓨즈의 용량 및 명칭은 차량에 따라 변경될 수 있으므로 퓨즈 박스 커버 안쪽에 부착되어 있는 퓨즈 라벨을 참조하십시오.



OPU059022

● **메인 퓨즈**

■ **위치**

메인퓨즈 박스는 운전석쪽 프레임(FRAME)에 있습니다. 전조등이나 다른 전기장치가 작동하지 않고 실내 퓨즈가 양호하면 메인 퓨즈를 점검한 후 단선되었으면 교환하십시오.

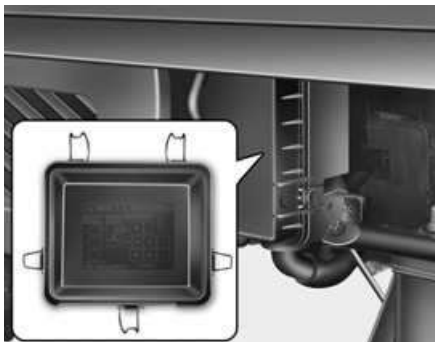

OPU059023

※ 퓨즈의 용량 및 명칭은 차량에 따라 변경될 수 있으므로 퓨즈 박스 커버 안쪽에 부착되어 있는 퓨즈 라벨을 참조하십시오.

시동 스위치에서 키를 빼고, 모든 전기 장치 스위치를 끄신 후 퓨즈를 점검하십시오. 만약 단선되었으면 같은 용량의 새로운 것으로 교환하십시오.

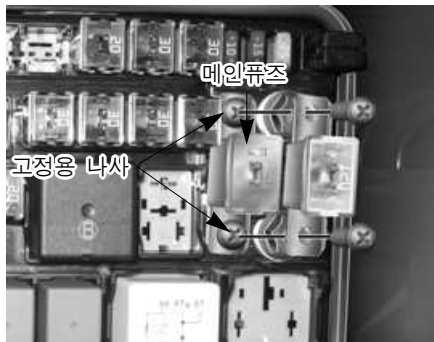

OPU059021

만약 메인 퓨즈가 단선되었으면 다음과 같이 하십시오.

1. 배터리 음극 케이블을 제거하십시오.
2. 퓨즈에 고정된 나사를 제거하십시오.
3. 같은 용량의 새로운 퓨즈로 교환하십시오.
4. 분해의 역순으로 재 장착하십시오.

● **퓨즈 라벨**

■ **살내**



OPU042003

■ **운전석 퓨즈 박스 라벨**

• **A타입**

미등												경음기		안개등 앞		플래셔		91940-4E970					
시트히터												블로어		백모리 15A		지정된 퓨즈 및 릴레이만 사용하세요.							
																* 는 선택 사양임.							
시동	에어백 경고등	에어백	후진등	ECU2	ABS	계기판	방향 지시등	에어컨	모들		와이퍼	파워 아웃렛	시가 라이터	ACC	열선 핸들								
10A	10A	15A	10A	10A	10A	10A	10A	10A	10A		20A	20A	15A	10A	15A								
도어 잠금	정지등	모들2	경음기	ECU	안개등 앞	시트 히터	잠이식 미러	비상등		열선 미러	오디오	미등 (좌)	미등 (우)	전조등 (좌)	전조등 (우)								
20A	10A	10A	10A	10A	15A	15A	10A	15A		10A	10A	10A	10A	15A	15A								

OPU074007

• **B타입**

미등												경음기		안개등 앞		플래셔		91940-4E950					
시트히터												블로어		백모리 15A		지정된 퓨즈 및 릴레이만 사용하세요.							
																* 는 선택 사양임.							
시동	에어백 경고등	에어백	후진등	ECU	ABS	계기판	방향 지시등	에어컨	모들	엔로 이터	와이퍼	파워 아웃렛	시가 라이터	ACC	열선 핸들								
10A	10A	15A	10A	10A	10A	10A	10A	10A	10A	10A	20A	20A	15A	10A	15A								
도어 잠금	정지등	모들2	경음기		안개등 앞	시트 히터	잠이식 미러	비상등	오토 티렘	열선 미러	오디오	미등 (좌)	미등 (우)	전조등 (좌)	전조등 (우)								
20A	10A	10A	10A		15A	15A	10A	15A	15A	10A	10A	10A	10A	15A	15A								

OPU074008

※ 사양에 따라 퓨즈/릴레이 라벨이 실제 장착된 라벨과 상이할 수 있으니 박스 커버 안쪽에 부착되어 있는 퓨즈/릴레이 라벨을 참조하십시오.

■ 엔진룸 퓨즈



OPU059022

■ 엔진룸 퓨즈 박스 라벨

• A타입



OPU074003

• B타입



OPU074004

※ 사양에 따라 퓨즈/릴레이 라벨이 실제 장착된 라벨과 상이할 수 있으니 박스 커버 안쪽에 부착되어 있는 퓨즈/릴레이 라벨을 참조하십시오.

타이어 공기압 감지 시스템(TPMS) (사양 적용시)

타이어 공기압 감지 시스템(TPMS)은 각 휠에 장착되어있는 센서를 통해 일정기준 이하로 타이어의 공기압이 떨어지면 운전자에게 알려주는 장치입니다.

※ TPMS - Tire Pressure Monitoring System



OPU054001

● 저압 타이어를 감지하였을 때

공기압이 현저하게 낮아진 타이어를 감지하였을때 계기판에 저압 타이어 경고등이 점등됩니다.

경고등이 점등되면 즉시 속도를 낮추고, 급커브는 자제하십시오.

자사 직영 서비스센터 또는 서비스협력사에 의뢰하여 타이어의 상태를 점검한 후, 추천공기압에 맞도록 공기압을 조정하십시오.

자사 직영 서비스센터 또는 서비스협력사가 너무 멀리 있거나, 공기압을 조정할 수 없는 상태일 때는 예비 타이어로 교환하십시오.

본 차량의 추천 공기압은 8장, 「타이어 및 휠」의 공기압 제원을 참조하십시오.

! 주 의

- 타이어 공기압을 조정할 때에는 타이어가 차가운 상태에서 하십시오. 차가운 타이어는 3시간 이내에 주행한 적이 없거나, 1.6km 이내로 운전한 차의 타이어를 말합니다.
- 적정 공기압으로 맞춰 놓아도 날씨가 추워지면 저압 타이어 경고등이 켜질 수 있습니다. 이는 온도에 비례하여 공기압이 낮아지는 것이므로 TPMS 기능에 이상이 있는 것은 아닙니다. 타이어 상태를 점검한 후 추천공기압에 맞도록 조정하십시오.

**주 의**

- 외기온도가 급격히 올라가거나 내려가는 상태에서 주행할 경우, 타이어 공기압을 사전에 체크하여 추천공기압에 맞게 조정한 후 운전하십시오.
- 예비 타이어를 포함하여 모든 타이어는 추천 공기압이 유지될 수 있도록 정기적으로 점검해야 합니다.

**경 고**

- 안전한 주행을 위해, 타이어 공기압 감지 시스템에만 의존하지 마십시오. 정기적으로 타이어 공기압을 점검하십시오.
- 저압 타이어로 계속 운전하면 타이어가 과열되어 파손될 수 있습니다. 또한 타이어 수명, 차량 조작능력, 브레이크 제동력, 연비가 떨어지며, 차체를 불안정하게 할 수 있습니다.
반드시 자사 직영 서비스센터 또는 서비스협력사에 의뢰하여 적정 공기압을 유지하십시오.

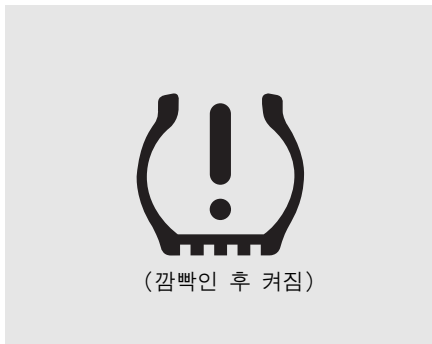

OBH068004

● **타이어 공기압 감지 시스템에 이상이 있을 경우**

타이어 공기압 감지 시스템에 이상이 있을 경우, 계기판에 (⚠)경고등이 깜빡인 후 켜집니다. 즉시 자사 직영 서비스센터 또는 서비스협력사에 점검을 의뢰하십시오.

**주 의**

- 타이어 공기압 감지 시스템의 정상적인 작동을 방해하는 경찰서, 관공서, 방송국, 군부대, 송신탑 근처를 주행할 경우 TPMS 경고등이 켜질 수 있습니다.
- 스노우 체인이 차량에 장착되었을 때에도 타이어 공기압 감지 시스템의 정상적인 작동을 방해하여 TPMS 경고등이 일정시간 깜빡인 후 켜질 수 있습니다.
- 차량에 소비자가 별로 구매한 전장품(노트북, 휴대폰, 충전기, 오디오/내비게이션, 원격시동장치, 무선 통신 장치 등)을 장착, 사용할 경우 TPMS 경고등이 일정시간 깜빡인 후 켜질 수 있습니다.
- 타이어 공기압 감지 센서에 이상이 있을때 타이어 공기압 감지 시스템을 장착한 다른 차량 가까이 주행하면 일시적으로 TPMS 경고등이 켜지지 않을 수 있습니다.

● **타이어를 교체할 때**

각 타이어 휠에는 타이어 공기압 감지 센서가 장착되어 있습니다. 예비 타이어로 교체했을 경우 예비 타이어에는 타이어 공기압 감지 센서가 장착되어 있지 않으므로 차량을 출발시키면 10분안에 TPMS 경고등이 켜집니다.

자사 직영 서비스센터 또는 서비스협력사에 의뢰하여 타이어 공기압 감지 센서가 장착된 타이어휠로 교체하십시오.

타이어 공기압 감지 센서가 장착된 타이어로 교체 후 몇 분간 운전하면 TPMS 경고등은 꺼집니다.

계속해서 TPMS 경고등이 꺼지지 않으면 자사 직영서비스센터 또는 서비스협력사에 의뢰하십시오.



주 의

- 타이어 공기압 감지 시스템이 장착된 차량에는 어떠한 타이어 방수제도 사용하지 마십시오. 타이어 공기압 감지 센서가 손상될 수 있습니다.
- 못이나 도로 파편으로 인해 갑작스런 타이어 손상은 감지되지 않습니다.
- 타이어 공기압 감지 시스템의 부품을 임의로 조정하거나 교체하지 마십시오.
타이어 공기압 감지 시스템의 정상적인 작동을 방해합니다.
- 정확히 저압 타이어를 감지 하기 위해서는 각 휠에 타이어 공기압 감지 센서가 장착되어 있어야 하며, 그 이외의 장소(예비 타이어 포함)에 타이어 공기압 감지 센서가 있으면 경고등이 켜질 수 있습니다.
- 타이어를 교체할 때 타이어 공기압 감지센서가 분실 또는 손상되지 않도록 주의하십시오.



경 고

- 외부요인으로 인한 갑작스런 타이어 손상은 즉시 감지되지 않습니다. 차체가 불안정하면 곧바로 가속페달에서 발을 떼고 천천히 안전한 장소로 이동하여 차량을 점검하십시오.
- 타이어 공기압 감지 시스템의 작동을 방해하는 어떠한 개조, 변형도 하지 마십시오.
- 시중에서 판매하는 휠에는 타이어 공기압 감지센서가 없습니다. 안전을 위해 타이어 공기압 감지 센서가 장착된 순정 휠을 사용하십시오.

엔진 오버히트(과열시)

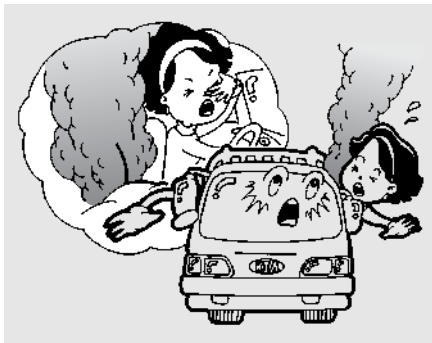

1PUA4007

오버히트는 기온이 높을 때만 발생하는 것은 아닙니다.

냉각수가 부족할 때, 한랭시 냉각수 중에 부동액이 들어있지 않을 경우나, 엔진 내부가 동결되어 냉각수가 순환하지 않을 때도 오버히트가 발생할 수 있습니다.

● 엔진 오버히트시 조치 방법

수온계가 H 부분을 지시하고 있거나 엔진의 출력이 부족해지거나 녹킹소리가 들리면 엔진 오버히트 직전이니 다음 과정을 따르십시오.

1. 비상경고등을 켜고 도로 가장자리로 안전하게 정차하십시오.
자동변속기 차량은 변속레버를 「P」(주차), 수동변속기 차량은 「N」으로 변속한 후에 주차 브레이크를 작동시키십시오.
2. 에어컨을 끄십시오.
3. 냉각수나 뜨거운 증기가 냉각수 탱크에서 흘러 나오면, 엔진을 정지시키고 자사 직영 서비스센터 또는 서비스협력사에 연락하여 주십시오. 냉각수가 흘러나오지 않으면, 엔진을 계속 돌게 하고 엔진을 식히십시오. 엔진이 회전되면서 수온계가 떨어지지 않으면 엔진을 정지시키고 냉각되도록 충분한 시간을 기다리십시오.

4. 엔진을 충분히 냉각시킨 다음, 엔진 냉각수의 양을 점검하여 부족하면 라디에이터 호스와의 연결부위, 히터 호스와의 연결부위, 라디에이터 워터 펌프 등의 누수 여부를 확인 하십시오. 누수나 다른 문제가 없다면 냉각수를 보충하십시오. 그러나 만일, 누수나 냉각팬이 돌지 않고 워터 펌프 구동 벨트가 끊어지는 등의 엔진 오버히트를 일으킬 만한 문제가 발견되면 운행을 삼가 하시고 자사 직영 서비스센터 또는 서비스협력사의 점검을 받으십시오.

- 냉각수는 부동액과 물을 적정비율로 혼합하여 사용하십시오. 부동액의 비율이 너무 높거나 낮을 경우는 냉각 성능이 떨어져 오버히트의 가능성이 있습니다.
(5장, 냉각수 혼합비율 참조)
- 엔진 오버히트가 자주 있으면 냉각 장치 전체를 점검 정비 하십시오.





주 의

- 냉각수 부족으로 엔진이 과열되었을 때 급하게 차가운 냉각수를 넣으면 엔진에 균열이 생길 수 있으므로 천천히 조금씩 보충하십시오.
- 차를 세운 뒤 엔진시동을 즉시 끄지 마십시오. 수온이 급상승하여 엔진이 고착될 수 있습니다.
- 냉각팬이 회전하지 않으면 시동을 끄십시오.



경 고

- 후드를 열때 뜨거운 수증기나 물이 뿜어져 나오거나 후드가 뜨거울 수 있으므로 주의하십시오.
-  엔진 작동중 손이나 옷이 냉각팬이나 구동벨트에 닿지 않도록 주의 하십시오.
-  엔진과 라디에이터가 뜨거울 때는 라디에이터 캡을 분리하지 마십시오. 엔진과 라디에이터가 과열되었을 때 라디에이터 캡을 열면 냉각수가 분출되어 상해를 입을 수 있습니다.

타이어 펑크시의 조치

■ 1톤



■ 1.2톤



1PUA4008/OPU041009

● 부속공구

점검 준비에 필요한 부속공구는 공구주머니에 보관되어 있습니다.

■ 잭 위치

- 1톤 : 차량 앞쪽 후드 안
- 1.2톤 : 차량 내부 글로브 박스 안

● 잭 사용시 주의사항

잭은 비상시에 타이어를 교환할 때만 사용하십시오.

다음의 주의·경고 사항을 준수하여 상해의 위험을 피하십시오.



주 의

운행 중 소음이나 관련 부품의 손상을 방지하기 위하여 잭 보관 시는 충돌이나 급제동시에도 움직이지 않도록 확실히 고정시키십시오.



경 고

- 도로 한가운데서 잭을 사용하지 마십시오.
- 잭은 견고하고 평탄한 곳에서 사용하십시오.
견고하고 평탄한 곳을 찾을 수 없으면 차량견인을 요청하십시오.
- 잭의 최대 하중을 초과하지 마십시오.
- 반드시 지정된 잭 포인트에 사용하십시오.
- 잭을 사용하는 동안 엔진 시동을 걸지 마십시오.
- 동일한 차종에 장착된 잭만을 사용하십시오.
- 잭이 사용되는 동안 차 밑으로 들어 가지 마십시오.
차량이 잭에서 떨어지면 심각한 상해나 사망을 초래할 수 있습니다.
- 자세한 주의사항은 잭에 붙어 있는 주의라벨을 참조하십시오.

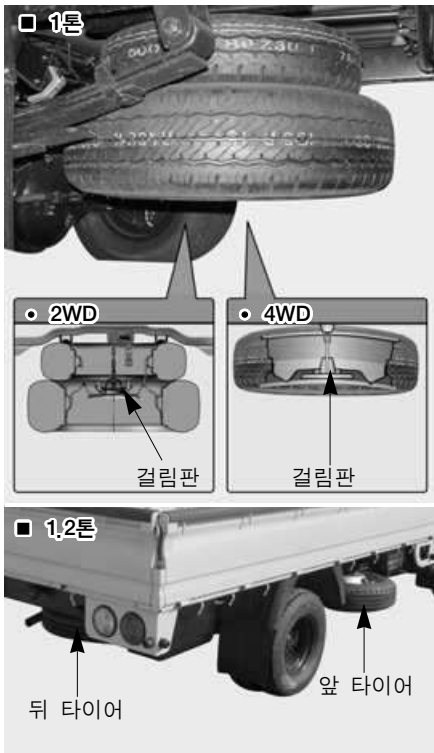

OPU048009/1PUA4024



1PUA4010

● 예비타이어 분리·장착

■ 분리

1. 플라스틱 커버를 분리한 후 타이어 보조 잠금 장치에 키를 꽂고 타이어 보조 잠금 장치를 당겨서 분리하십시오. (1톤 차량만)



OPU041100/OPU041025

2. 예비타이어 분리는 휠 너트렌치와 렌치레버(또는 크랭크레버)를 연결하여 예비타이어 지지대에 끼우고 레버를 좌측으로 돌려서 예비타이어가 완전히 바닥에 닿아 체인이 느슨해 질 때까지 돌리십시오.
3. 체인을 걸림판에서 분리한 후 예비타이어를 분리하십시오(1톤 2WD차량).

■ 장착

1. 분리시 그림과 같이 예비타이어를 장착한 후 걸림판을 당기십시오.
2. 걸림판에 체인을 연결한 후 렌치레버(또는 크랭크레버)를 오른쪽으로 돌려 예비타이어를 완전히 장착하십시오.



주의

- 체결한 후 연결된 휠너트 렌치와 렌치 레버를 역회전 시키지 말고 뺐아 주십시오.
- 체결한 후 접촉면에 걸림판이 간섭되지 않는지, 디스크 휠과 접촉면이 밀착하여 있는지 등을 확인하십시오. 체결이 불완전하면 주행중의 진동으로 이완되거나 예비타이어가 떨어질 우려가 있으므로 주의하십시오.

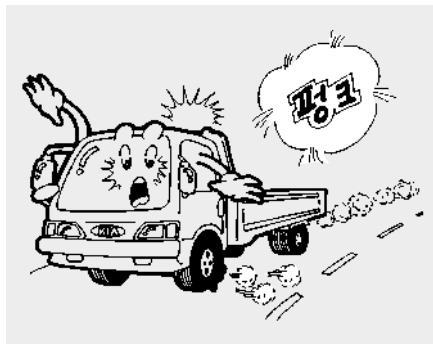

1PUA4012

● 타이어 교환방법

1. 주행중에 타이어가 펑크 났을 때는 비상 경고등을 켜고 가속 페달에서 발을 떼어 서서히 감속시킨 후 가볍게 브레이크를 밟아 차를 도로 옆 교통 소통이 적은 견고하고 평탄한, 안전한 곳에 주차 시키십시오.
2. 주차 브레이크 레버를 당겨 놓으십시오.
3. 변속레버를 자동변속기 차량을 「P」(주차), 수동변속기 차량은 「R」(후진)로 하십시오.

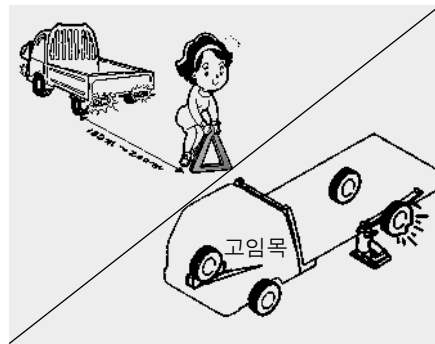

1PUA4013/1TUA4016

4. 차량 후방에 비상용 삼각판을 세워 통행하는 차량에 주의를 주십시오. 반드시 비상 경고등을 켜고 특히 고속도로나 자동차 전용도로에서는 차량 후방(주간 100m, 야간 200m)에 고장차량을 확인할 수 있는 비상용 삼각판을 설치하십시오.
5. 차량에서 잭과 렌치, 렌치 레버 및 공구를 준비 하시고, 예비타이어를 분리하여 준비하십시오.
(4장, 예비 타이어 분리 및 장착 방법 참조)
6. 교환 할 타이어의 대각에 있는 타이어에 고임목을 설치 하십시오.



경 고

- 타이어를 교환하는 동안 움직임을 방지하기 위하여 항상 주차 브레이크를 완전히 작동시키고 교환되는 바퀴의 대각선 바퀴에 고임목을 고이십시오.
- 타이어가 교환되는 동안 절대 엔진시동을 걸지 마십시오. 차량의 갑작스런 움직임으로 사고를 초래하여 상해를 입을 수 있습니다.
- 바퀴 하나가 지면에서 떨어지면 잭으로부터 차체가 미끄러질 수 있으므로 반드시 주차 브레이크 레버를 당겨 놓고, 교환할 타이어 대각방향의 타이어에 고임목을 설치 하십시오.
- 타이어 교환은 반드시 경사없는 평탄하고 안전한 장소에서 실시하여 주십시오.

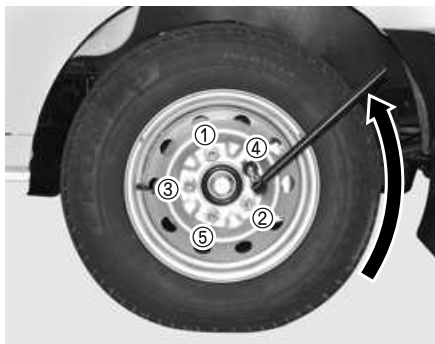

1PUA4015

7. 휠캡이 있다면 제거하십시오.
8. 타이어에 체결되어 있는 너트는 렌치를 이용하여 시계 반대 방향으로 각각 한번씩 돌려 풀어 주십시오. 이 때 너트를 완전히 풀어 분리하지 마시고 너트를 푸는 순서는 대각으로 하십시오.



1PUA4016/OPU043016/1PUA4016A



1PUA4017/1PUA4017A/1PUA4017B

9. 교환하여야 할 타이어에서 가장 가까운 잭 포인트 아래에 잭을 위치 시키십시오.

(4장, 잭 사용시 주의사항 참조)

- 잭이 미끄러지지 않도록 확실하게 잭을 받쳐 주십시오. 또한 기름이 묻어 있을 경우에는 깨끗이 닦고나서 잭을 받쳐 주십시오.
- 잭이 확실하게 끼워졌는지를 확인하고 나서 잭을 올려 주십시오.

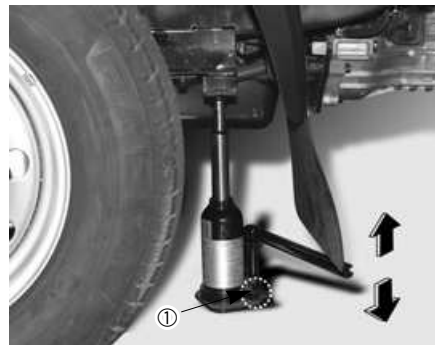

1PUA4018

10. 잭 레버를 잭 밸브(①)에 끼운 후 시계방향으로 돌려 잭 밸브를 조이십시오. 잭에 렌치와 렌치 레버를 연결하여 넣고 타이어가 지면에서 떨어질 때까지 (최대 30mm) 올려 주십시오. 바퀴의 너트를 풀기전에 안전하게 잭업 되었는지를 확인하십시오.



경 고

- 장시간 잭업 시 또는 잭을 높이 올린 경우에는 안전을 위하여 받침대 등으로 차량을 지탱하여 주십시오. 차량이 잭에서 떨어지면 심각한 상해를 초래할 수도 있습니다.
- 안전을 위해 잭을 높이 올린 상태에서 사용하는 경우에는 받침대를 지지하고, 내릴때에는 차체 밖에서 하십시오.
- 상승 정지 표시가 보이면 작동을 멈추십시오. 계속 작동시 고장의 원인이 되어 심각한 상해를 초래할 수도 있습니다.



1PUA4019

11. 휠 너트를 풀고 펑크난 타이어를 떼어 내십시오.
12. 예비 타이어를 위치시키고 손으로 너트를 끼우신 후 약간씩 조여 주십시오.
13. 잭 레버를 이용하여 잭 밸브를 시계 반대방향으로 약간 돌리면 차량중량에 의해 자동으로 천천히 내려옵니다.



경 고

잭 밸브를 과도하게 돌리면 차량이 갑자기 내려와 위험할 수 있으므로 2회 이상 잭밸브를 돌리지 마십시오.

14. 렌치를 이용하여 휠 너트를 대각의 순서로 2~3회에 걸쳐 규정 토크만큼 완전히 조여 주십시오.

■ 체결토크

- 1 톤 - 전륜 : 19 ~ 22 kg·m
후륜 : 19 ~ 22 kg·m
- 1.2톤 - 전륜 : 45 ~ 50 kg·m
후륜 : 19 ~ 22 kg·m

15. 잭과 각종 공구를 정해진 위치에 다시 놓으십시오.

- 한번에 규정 토크로 조여 주지 말고 여러 번으로 나눠서 조여 주십시오. 타이어 조임상태에 대해 마음이 안 놓이면 가까운 자사 직영 서비스센터 또는 서비스협력사에서 점검을 받으십시오.
- 예비타이어를 장착한 후에는 가능한 빨리 공기압을 점검하시고 필요하면 규정 압력으로 조정하십시오.



주 의

- 타이어 장착시 부착 부위가 더러우면 너트가 이완(헐겁게 풀림)되는 원인이 되므로 타이어가 닿는 모든 면을 청소하고 나서 장착하여 주십시오. 또한, 휠 너트의 나사부가 마모되어 있으면 디스크 휠에 변형이나 균열이 일어나므로 교환하여 주십시오.
- 타이어를 교환한 후 주행 중에 스티어링 휠이 흔들리거나 차체에 진동이 생길 때는 타이어의 균형이 맞지 않는 것이므로 타이어의 균형을 맞추십시오. 맞춘 후에도 계속될 때는 자사 직영 서비스센터 또는 서비스협력사에 정비를 의뢰하십시오.



경 고

- 너트는 원래의 것 또는 동일한 것을 사용하십시오.
- 체결 토크가 적절하지 못할 경우 제동시 브레이크 떨림 현상이 일어날 수 있으며, 타이어 이탈 등의 사고의 원인이 될 수 있으므로 규정토크로 체결하십시오.

차량견인

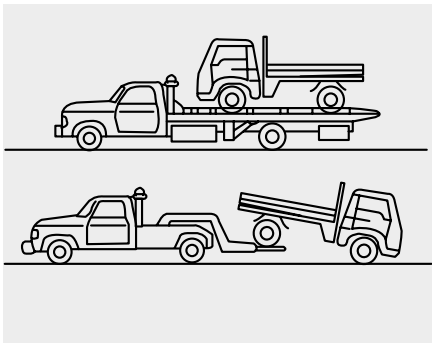

1TUA4026

● 견인 트럭으로 견인시

만일 견인이 필요하다면 되도록 자사 직영 서비스센터 또는 서비스협력사 또는 견인 전문 업체를 이용하십시오. 견인되기 전에 주차 브레이크를 해제하고 변속레버를 「N」(중립)위치에 놓으십시오.

견인하는 가장 좋은 방법은 견인차량을 이용하여 차량 전체를 들어올려 견인하는 것이며 만약 두 바퀴를 이용하여 견인시에는 구동되는 바퀴인 뒷바퀴를 들어올려 견인하는 것입니다.

! 주의

- 두 바퀴 견인 이용시에는 범퍼 및 하부 부품 손상에 주의하십시오.
- 구동되는 뒷바퀴를 땅에 대고 차량 앞부분을 들어올려 견인하면 변속 장치에 손상을 줄 수 있습니다.



1BW4020



■ 1.2톤(앞쪽)(사양 적용시)



1PUA4022/1PUA4026

● 견인차가 아닌 일반차량으로의 견인시

1. 견인 후크에 로프를 단단히 고정 시키십시오.



경고

- 차량 다른 부위에 연결하여 견인할 경우 차체 손상 및 변형의 우려가 있으므로 반드시 견인 후크에 연결하십시오.
- 견인 후크는 일시적인 짧은 거리의 견인 및 구난 시 사용하고자는 것으로 상시 견인의 목적은 없습니다.
용도 이외로 사용할 경우 사고의 우려가 있습니다.
- 견인을 할 때에는 매우 주의하십시오. 비상용 견인 고리와 견인 로프 또는 체인에 과도한 하중을 줄 수 있는 갑작스러운 출발이나 난폭한 운행을 피하십시오. 견인 고리와 견인 로프 또는 체인이 파손되어 심각한 부상이나 차량 손상을 줄 수 있습니다.

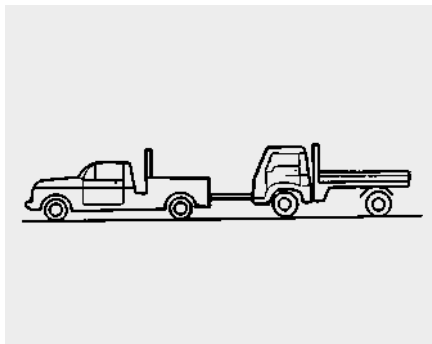

1TUA4029

2. 로프는 5m 이내로 하고 중앙에 흰천 (약 30cm 너비)을 묶어 식별이 가능하도록 하십시오.
3. 변속 레버를 중립(N) 위치에 놓으십시오.
4. 조향 스티어링 휠이 잠기지 않도록 키를 「ACC」 위치에 놓으십시오.
6. 견인 중에는 로프가 느슨해지지 않도록 하고, 강한 충격이나 횡방향으로의 힘이 가해지지 않도록 주의 하십시오.
7. 견인시 운전자 상호간에 연락을 하면서 스티어링 휠을 잡고 견인차량과 같은 방향으로 조향을 하십시오.

■ 견인시 주의 사항

- 바퀴가 진흙, 모래 또는 도랑 등 차량 자체의 힘으로 빠져 나올수 없는 상태에 있을때 절대 임의로 견인하지 마십시오.
- 견인하는 차량보다 무거운 차량의 견인은 피하십시오.
- 브레이크 제동 성능이 평소보다 나빠지므로 제동시에는 브레이크 페달을 평소보다 힘껏 밟으십시오.
- 파워 스티어링 장착 차량은 파워 스티어링 장치가 작동되지 않게 되어 스티어링 휠 조작이 매우 무거워지므로 평소보다 스티어링 휠을 강하게 조작하십시오.
- 긴 경사길을 내려올 때는 브레이크가 과열되어 제동 성능이 떨어질 우려가 있으므로 자주 차량을 정지시켜 브레이크를 식하십시오.
- 자동변속기 차량은 위급시 짧은 거리 (견인속도 : 15km/h 이내, 견인거리 1.5km 이내)를 제외하고는 일반차량으로의 견인을 하지 마십시오. 변속기가 파손될 수 있습니다.



주의

자동변속기 차량은 오일 범위가 정상 일때만 일반 차량으로의 견인이 가능합니다. 그렇지 않을 경우 변속기가 파손될 수 있습니다.



경고

- 견인이 잘 이루어지지 않는다면 무리하게 견인을 계속하려고 하지 마시고 자사 직영 서비스센터 또는 견인 전문 업체를 이용하십시오.
- 가능한 차량 앞쪽으로 똑바로 향하여 견인하십시오.
- 견인 시 차량으로부터 멀리 떨어져 계십시오.



경고

바퀴가 진흙, 모래 또는 차량 자체의 힘으로는 빠져 나올 수 없는 상태에 있을 때 비상 견인 고리를 이용하여 차량을 견인하고자 할 경우 견인 고리에 과도한 하중이 가해져 견인 고리, 로프 또는 체인이 파손되어 심각한 차량 손상이나 부상을 초래할 수 있습니다. 자사 직영 서비스센터 또는 견인 전문 업체에 의뢰하십시오.

고장이 나면

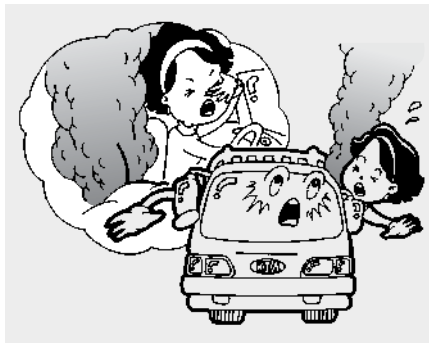

1PUA4007

● 교차로/건널목에서 시동이 꺼진 경우

- 교차로나 건널목의 한 가운데에서 시동이 꺼졌을 때는 변속레버를 중립 「N」에 위치 시킨 후 주위의 가까운 사람들에게 도움을 받아 차를 밀어내어 안전한 장소까지 이동시키십시오.



경고

긴급할 때는 열차에 알려 사고를 방지 하십시오.

- 이그니션 록(Ignition Lock)장치가 장착되지 않은 수동 변속기 차량은 배터리 상태가 양호할 때 변속레버를 「2단」이나 「3단」에 위치하고 클러치 페달을 밟지 않은 상태에서 스타터를 돌리면 스타터의 힘으로 전진합니다.

● 주행중 펑크가 나면

- 주행중 펑크가 나면 비상경고등을 켜 후 스티어링 휠을 꼭 잡고 차를 도로 가장자리로 안전하게 유도 하십시오. 이때 브레이크를 밟는 것보다 엔진브레이크를 이용하여 속도가 떨어지면 가볍게 브레이크를 밟아 정지하는 것이 좋습니다.
- 동승자는 통행하는 차에 주의하여 내리십시오.
- 경사없는 평평하고 안전한 장소에 정차시킨 후 타이어 교환이 가능하면, 「4장, 타이어 펑크시의 조치 사항」을 참조하시어 타이어를 교환하시고, 상황이 좋지 않거나 자신이 없으면 가까운 자사 직영 서비스센터 또는 서비스협력사에 연락하여 조치를 따르십시오.
- 주차 브레이크 레버를 확실히 당겨 놓고 동시에 펑크난 타이어의 대각에 고임목을 설치하십시오.



1GHA4108

● 주행중 시동이 꺼진 경우

- 적절한 조치로 차량을 안전한 곳으로 이동하십시오. 브레이크 작동 상태가 나빠지므로 평상시보다 브레이크 페달을 힘껏 밟으십시오.
- 파워 스티어링 장치가 작동되지 않아 스티어링 휠조작이 매우 무거우므로 평소 보다 스티어링 휠을 강하게 조작하십시오.

● **브레이크 제동력이 좋지 않을 경우**

- 브레이크 제동력이 좋지 않을 때는 브레이크 페달을 완전히 밟고, 엔진 브레이크(기어 저단 변속)와 주차 브레이크를 함께 사용하여 속도를 줄여서 안전한 장소에 정차하십시오.
- 정차 후 가까운 자사 직영 서비스센터 또는 서비스협력사에 연락하십시오.



경 고

브레이크 효과가 떨어지고 있는 상태에서의 주행은 위험하므로 절대로 주행하지 마십시오.

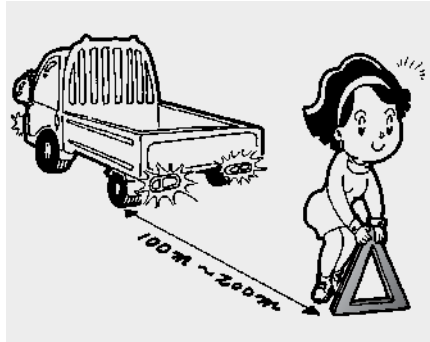

1PUA4013

● **노상에서 주행중 고장이 난 경우**

- 주행중 노상에서 고장이 발생했을 때는 도로변에 차를 정지시키고 비상경고등을 켜서 제2의 사고를 방지하십시오.
- 고속도로나 자동차 전용 도로에서는 차량 후방(주간 100m, 야간 200m)에 고장차량을 확인할 수 있는 고장자동차 정지표지판(비상 삼각대)을 설치하도록 되어 있습니다.



경 고

터널에서의 정차는 매우 위험하므로 터널을 벗어나서 정차하십시오.

- 고장부위를 점검하여 수리 가능할 때는 타차량 통행에 주의하여 작업하십시오.
수리 불가능시는 가까운 자사 직영 서비스센터 또는 서비스협력사에 연락하십시오.

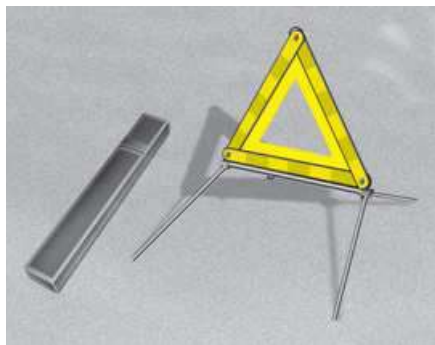

OEA060013

● 고장 자동차 정지표지판(비상 삼각대)

■ 사용 방법

- 차량 출고시 본 취급설명서와 함께 키트 박스에 넣어져 지급된 고장 자동차 정지표지판(비상 삼각대)를 항상 즉시 사용할 수 있는 위치(고객이 원하는 위치)에 보관하십시오.
- 도로 교통법에서 규정하고 있는 고장 자동차 정지표지판(비상 삼각대)은 주행전에 반드시 휴대 여부 및 위치를 확인하십시오.

■ 설치 방법

케이스에서 비상 삼각대를 꺼내 좌/우 날개를 올려 삼각형으로 맞추어 서로 교차되게 연결홈에 고정시키십시오.

비상 삼각대 하단에 위치한 네개의 다리를 좌/우로 펼쳐 넘어지지 않도록하여 차량 후방(주간 100m, 야간 200m)에 고장 차량을 확인할 수 있는 비상 삼각대를 설치하십시오.



주의

고장 자동차 정지표지판(비상 삼각대)을 설치하고자 할 경우 통행 차량에 주의하여 안전하게 설치하십시오.

사고 및 차량화재시 응급조치

● 사고 발생 시

사고를 일으키거나 사고를 당한 경우는 인명 안전을 고려해 다음 조치를 취하십시오.

1. 후속 사고를 방지하기 위해 다른 차에 방해가 되지 않는 안전한 장소(도로 옆, 공터)에 차를 세우십시오.
2. 부상자를 구호하여 구급차를 요청하십시오.
3. 가까운 경찰서에 통보하시고 경찰관 도착 후에는 지시를 따르십시오.
4. 경미한 사고라도 꼭 의사의 진단을 받으십시오.



경고

사고가 발생했을 때는 사고차로부터 연료가 유출될 수 있습니다. 이때는 인화·폭발 등을 방지하기 위해 엔진을 정지 시키고 현장에서는 담배불 등의 화기를 멀리하십시오.

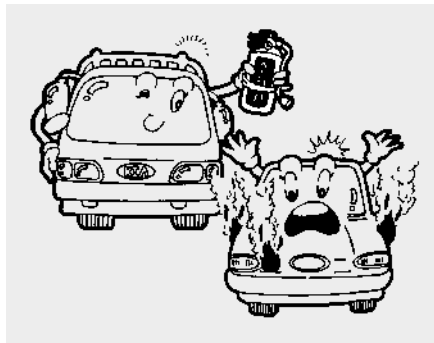

1PUA1009

● 차량 화재 시

즉시 안전한 장소에 정차하여 엔진을 정지시킨 후 소화기 등으로 진화하십시오. 진화 등의 응급조치를 할 수 없는 상황이라면 사람들의 접근을 막고 소방서 및 경찰서에 연락하여 필요한 조치를 취하십시오.



OPU049001

※ 평상시에 소화기의 장착 위치 및 사용법을 미리 확인하여 화재 발생시 신속한 조치를 취하십시오. 소화기가 최적의 성능을 발휘할 수 있도록 관리 요령에 따라 정기적으로 점검하십시오. 소화기 관리 요령 및 주의 사항은 소화기에 부착된 안내문을 참고하십시오.

※ 소화기 사용법

1. 소화기의 안전핀을 뽑습니다.
2. 바람이 부는 방향을 등지고 서십시오.
3. 불이 난 곳을 향해 레버를 움켜쥐면서 빗자루로 쓸듯이 방사하십시오.



OPU029060K

● LPG 차량 화재 시 응급조치 (사양 적용시)

1. 시동 스위치를 「OFF」하고 연료 공급 버튼을 눌러(표시등 소등) 연료의 공급을 차단시키십시오.



OPU029010

2. 승객을 대피시키고 연료 충전 밸브(녹색)(1)를 잠그십시오.

3. LPG에 불이 붙었을 때는 소화기를 이용하여 불을 끄십시오.

- 분말 소화기
- 탄산가스 소화기
- 하론 소화기

이상의 응급조치를 하지 못할 상황이라면 사람들의 접근을 막고 경찰서나 소방서에 연락하여 필요한 조치를 하십시오.

폭설시 행동요령

- 라디오를 항상 청취하고 고속도로 안내전화 1588-2504를 이용합니다.
- 커브길, 고갯길, 교량 등에는 감속운전을 하십시오.
- 차량방치 및 갓길 주차는 제설작업에 지장을 초래하니 삼가하십시오.
- 부득이 이석시 연락처를 반드시 남겨 두십시오.
- 차간 안전거리를 확보하고 브레이크 사용을 자제하십시오.
- 수시로 차량 주변의 눈을 치워 배기관(머플러)이 막히지 않도록 하십시오.

※ 고속도로 콜센터 전화 및 권역별 라디오 주파수 안내

- 고속도로 안내전화 : 1588-2504, 031-710-7240~5, 031-710-7251~6
- 재난시 라디오 주파수

구 분		서울	대전	대구	부산	광주	군산	원주	강릉
KBS	표준	97.3	94.7	101.3	103.7	90.5	96.9	97.1	98.9
	F4U	91.9	97.5	95.3	88.9	91.5	99.1	98.9	94.3
MBC	표준FM	95.9	92.5	96.5	95.9	93.9	94.3	92.7	96.3
	SBS(지역민방)	107.7	95.7	99.3	99.9	101.1	90.1	105.1	106.1
교통방송		95.1	102.9	103.9	94.9	97.3	102.5	105.9	105.5

[NSC(국가안전보장회의) 권장 대국민 행동 요령]

05

| 정기점검

1. 일상 점검

- 엔진부의 명칭 5- 3
- 일상점검 항목 5- 5

2. 정기 점검

- 점검 정비 5- 7
- 정기점검 주기표 5- 9
 - 통상조건 5-10
 - 가혹조건 5-16

3. 자가 정비

- 엔진 오일 점검 5-17
- 냉각수 점검 5-19
- 수동변속기 오일 점검 5-22
- 디퍼런셜 오일 점검 5-22
- 벨트점검 5-22
- 에어클리너 엘리먼트 점검 5-23
- 파워 스티어링 오일량 점검 5-24
- 브레이크/클러치 액 점검 5-24
- 와샤액 점검 5-25
- 와이퍼 블레이드 점검 5-26

- 타이어 점검 5-29
- 배터리 점검 5-36
- 주차 브레이크 점검 5-39
- 연료필터(디젤 차량) 5-40
- 공조 장치용 에어필터 5-41
- 전구의 교환 5-42

4. 배출가스 규제와 차량관리

- 배출가스 허용기준 5-48
- 배출가스 저감을 위한 차량관리 5-49
- 배출가스 제어장치의 관리 및 정비 5-50



엔진부의 명칭

■ 디젤엔진



※ 본 도안은 실제 차량과 다를 수 있습니다.

■ LPG 엔진

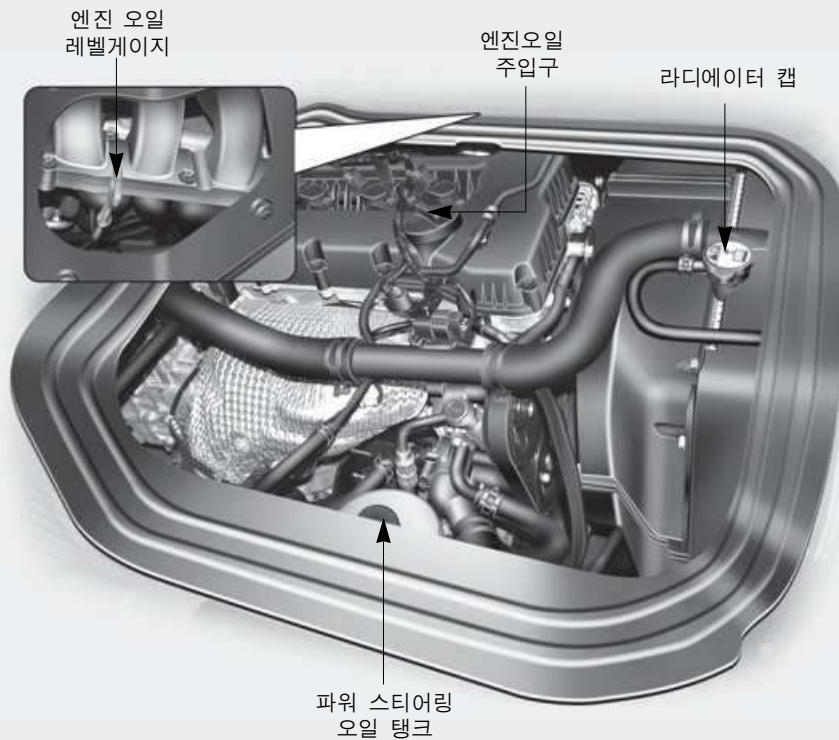

※ 본 도안은 실제 차량과 다를 수 있습니다.

일상점검 항목

일상점검이란 자동차를 운행하는 사람이 매일 차량을 운행하기 전에 행하는 점검을 말하며 이는 안전 운행에 필요한 최소한의 점검이고 운전자의 의무이기도 합니다. 반드시 실시하여 주십시오.

점검항목		점검내용
이상 유무 확인		· 전일 운전시 이상이 있던 부분은 정상인가
동승석 시트를 올리고	엔진	· 시동이 용이하고 엔진오일, 파워 스티어링 액(사양 적용시)이 충분한가 · 누수, 누유는 없는가 · 구동벨트의 장력은 적당하고 손상된 곳은 없는가
실내에서	기타	· 브레이크액, 클러치액 등은 충분하고 누유는 없는가
차의 외관에서	완충스프링	· 스프링의 연결부위에 손상, 균열이 없는가
	바퀴	· 타이어의 공기압은 적당한가 · 타이어의 이상마모 또는 손상은 없는가 · 휠너트의 조임은 충분하고 손상은 없는가
	램프	· 점멸이 확실하고 파손되지 않았는가
	등록번호표	· 번호표가 파손되지 않았는가
	엔진	· 배기가스의 색깔은 깨끗하고 유독가스 매연의 배출이 없는가
후드에서	트랜스미션	· 트랜스미션 오일량은 적당한가(수동 변속기) · 누유는 없는가
	기타	· 냉각수가 충분하고 누수가 없는가 · 와샤액이 충분하고 누수가 없는가

점 검 항 목		점 검 내 용
운전석에 앉아서	스 티 어 링 휠	· 흔들림, 유동이 없는가 · 조작이 용이한가
	브 레 이 크	· 페달의 유격과 잔류간극이 적당한가 · 브레이크의 작동이 양호한가 · 주차 브레이크의 작동량은 적당한가
	변 속 기	· 클러치의 유격은 적당한가(수동 변속기) · 변속레버의 조작이 용이한가, 심한 진동은 없는가
	실외 미러 / 룸미러	· 비침 상태가 양호한가
	경 적 기	· 작동이 양호한가
	와 이 퍼	· 작동이 양호하고 와사액은 충분한가
	각 종 계 기	· 작동이 양호한가

점검 정비

자동차는 시간이 경과하고 주행거리가 증가함에 따라 그 기능이 노화됩니다. 당사에서 추천하는 정기점검 주기표에 따라 점검 정비하여 차량의 수명을 연장하고 주행중의 갑작스런 고장으로 인한 사고의 위험에서 벗어나십시오. (5장, 정기점검 주기표 참조)

점검 정비를 할 때는 반드시 기아 순정부품을 사용하시고 차량에 대한 특별한 지식과 장비를 갖춘 자사 직영 서비스센터 또는 서비스협력사에서 실시하십시오. 만일, 순정부품을 사용하지 않거나 자사 직영 서비스센터 또는 서비스협력사가 아닌곳에서 점검 정비하여 발생하는 크레임은 보증수리 기간이라도 보증수리를 받을 수 없으므로 주의하십시오. 자세한 사항은 보증서를 참고하십시오.

또한, 자동차 관리법에 따라 자동차 소유자는 자동차 신규등록일로 부터 해당 기간이 경과되면 반드시 점검 및 검사를 받아야 합니다.



주 의

- 잘못된 점검 정비는 고장의 원인이 됩니다. 본 취급설명서에 기재된 점검 정비 방법은 비교적 운전자가 손쉽게 할 수 있는 항목입니다. 그러나, 보증기간 내라도 운전자의 잘못된 점검 정비로 인한 크레임은 보증수리를 받을 수 없음에 유념하십시오. 기재된 점검 정비 방법이 어렵고 이해되지 않으면 자사 직영 서비스센터 또는 서비스협력사에 점검 정비를 의뢰하십시오.
- 엔진룸 청소시 물 또는 왁스 등 액체성 물질로 세차 시 차량의 전기계통에 이상을 초래하여, 정상적인 차량운행이 불가능할 수 있으니 이를 금지하십시오.



경 고

점검 정비를 할 때는 반드시 세심한 주의를 기울여 안전사고가 일어나지 않도록 하십시오. (5장, 점검 정비할 때의 주의사항 참조)

● 점검 준비할 때의 주의사항

- 경사가 없는 평탄한 장소에서 실시하십시오.
- 시동 스위치를 「LOCK」 또는 「ACC」로 한 후 수동변속기 장착차량은 1단 (엔진 시동 상태에서 점검이 필요할 때는 「N」중립), 자동변속기 장착차량은 「P」(주차)에 위치시킨 후 주차 브레이크 레버를 당겨 놓으십시오.
- 엔진 시동 상태에서 점검을 해야 할 때가 아니면 반드시 엔진 시동을 끄십시오.
- 점검 준비는 환기가 잘 되는 장소에서 실시하여 주십시오.
- 차량 밑에서 작업할 때는 반드시 리프터를 사용하십시오.
- 배터리의 - 단자를 분리하고 점검 준비하십시오.



주 의

- 배터리, 전기 배선에는 전류가 흐르고 있다는 것에 유념하여 퓨즈, 메인퓨즈가 단선되지 않도록 하십시오.
- 연료 계통(연료 라인 및 연료 분사장치) 정비 시에는 반드시 자사 직영 서비스센터 또는 서비스협력사에서 실시하십시오.



경 고

- 인공 심장 등 인공 장기 사용자는 엔진이 작동 중일 경우 엔진에 가까이 접근하지 마십시오. 인젝터 등 전자제어 장치의 고압 전류에 의해 이상 작동이 발생할 수 있습니다.
- 엔진부를 점검할 때는 반드시 엔진을 정지시키고 엔진이 식은 후에 실시하십시오. 그렇지 않으면 화상을 입을 수 있습니다.
- 만약, 엔진을 시동시키고 밀폐된 장소에서 점검 정비할 때는 배기가스에 중독될 수 있으니 반드시 환기를 시키십시오.
- 잭으로 차량을 받친 상태에서 차량 밑으로 들어가지 마십시오. 잭으로 부터 차량이 미끄러지면 심각한 부상을 초래할 수 있습니다.



경 고

- 엔진 시동상태에서 작업을 해야 할 경우에는 옷자락, 시계, 반지 등은 제거하여 위험을 사전에 방지 하십시오. 구동벨트, 냉각팬에 손, 옷자락, 머리카락, 공구등이 닿지 않도록 하십시오.
- 연료장치나 배터리 근처에서는 불꽃을 멀리 하십시오. 화재의 위험이 있습니다.
- 배터리의 - 단자를 연결할 때는 주의 하십시오. - 단자에 + 케이블을 연결하거나 + 단자에 - 케이블을 연결하지 마십시오. 화재의 위험이 있습니다.



경 고

- 배터리, 전기 배선을 만질 때는 미리 배터리의 「-」 단자를 분리 하십시오. 전류가 흐르고 있어 감전될 수 있습니다.
- 엔진이 구동 중일때 회전하는 라디에이터 냉각팬에 손이 닿지 않도록 하십시오.
- 엔진이 작동하지 않은 상태에서도 냉각팬이 작동할 수 있습니다. 냉각팬 작동은 심각한 부상의 원인이 될 수 있으므로 주의 하십시오.

정기 점검 주기표

차량을 주로 다음과 같은 조건이 아닌 곳에서 사용했다면 통상조건 점검 주기에 따르십시오. 만약 다음과 같은 조건에서 사용했다면 가혹 조건 점검 주기에 따르십시오.

- 짧은 거리 주행을 반복
- 먼지가 많은 조건에서의 주행
- 브레이크를 과도하게 사용한 주행
- 소금기 또는 기타 다른 부식재가 사용된 곳을 주행
- 험로 또는 진흙탕 길 주행
- 공회전 과다 또는 저속 운전
- 춥거나 습기가 많은 곳을 장시간 주행

위와 같은 조건에서 차량을 운행했다면, 정상 점검 주기보다 더 자주 점검, 교환, 보충하여야 합니다.

100,000km 이후는 계속하여 규정의 점검 주기 간격에 따르십시오.

● 통상 조건

■ 배출가스 제어관련 항목(디젤 엔진)

● : 교환, ○ : 점검, 조정, 보충, 청소 또는 필요시 교환

점검항목	주행거리	일일 점검	단위 : km						
			최초 1,000	매 5,000	매 10,000	매 20,000	매 30,000	매 40,000	매 60,000
엔진 오일 및 오일필터		○	매 10,000km 또는 12개월 마다 교환						
구동벨트 장력, 마모상태 (알터네이터, 냉각팬, 파워 스티어링(사양 적용시), 에어컨(사양 적용시))							○		
연료필터 ²⁾							●		
연료호스, 연료주입구 캡						○			
연료 필터 물 배출		○ ¹⁾	경고등 점등시 물 배출						
연료라인 및 연결부 누유		○			○				
연료분사 시스템(전장부품 포함)						○			
연료호스 및 연료 주입구 캡 점검		○							
EGR밸브 및 EGR솔레노이드 밸브 작동 상태	1톤차량만		○			○			
에어클리너 엘리먼트					○		●		
배기 파이프(머플러) 청소					○				

¹⁾ 경고등 점등 여부 확인

²⁾ 교환주기는 주유소의 연료품질에 따라 연료필터의 막힘이 교환주기보다 조기에 발생할 수 있습니다. 차량의 연료필터 막힘에 의한 출력저하, 시동성 정하 등의 문제가 발생시 자사 직영서비스센터 또는 서비스협력사에서 점검을 받은 후 여과지를 교환 하십시오.

■ 배출가스 제어관련 항목(LPG 엔진)

● : 교환, ○ : 점검, 조정, 보충, 청소 또는 필요시 교환

점검항목	주행거리	일일 점검	주행거리								
			매 10,000 km	매 20,000 km	매 40,000 km	매 60,000 km	매 80,000 km	매 100,000 km	매 120,000 km	매 140,000 km	매 160,000 km
엔진 오일 및 오일필터		○	매 15,000km 또는 12개월 마다 교환								
구동벨트(알터네이터, 파워스티어링 펌프, 에어컨 벨트류) 장력, 마모 상태		○	매 30,000km 또는 24개월 마다 점검								
각 진공호스			매 15,000km 마다 점검								
크랭크케이스 통풍호스				○							
배기 파이프(머플러) 청소 및 조임 상태			○								
에어클리너 필터			○	●							
점화플러그							●				
산소센서							○				
쓰로틀 바디 청소(카본제거 등)*1			○								
엔진 부조시 점검*2		○									
시동 불능시(재시동 3회 이내 제한)*2		○									
연료부족 경고등 점등시 즉시 충전*3		○									
밸브 간극 점검 및 조정*4			매 96,000km 또는 48개월 마다 점검 및 조정								

*1 경고등 점등 여부 확인 쓰로틀 바디 청소시 배출가스 관련 부품에 손상을 주지 않도록 하십시오.

*3 검증되지 않은 연료(첨가제 등)은 주유하지 마십시오.

*2 엔진부조나 과도한 재시동시 촉매장치 등 배출가스 관련 부품에 치명적인 손상을 초래할 수 있습니다.

*4 밸브 이음 발생 또는 엔진 진동 발생시 조정하십시오.

점검항목	주행거리	일일 점검	매10,000 km	매20,000 km	매30,000 km	매60,000 km	매80,000 km	매100,000 km	매120,000 km	매140,000 km	매160,000 km
LPG 연료계 누출 점검(냄새발생 유무)		○		○							
① 레귤레이터 유닛 입,출구 연결부/본체		○		○							
② 인젝터 입,출구 연결부/본체		○		○							
③ 엔진룸내의 연료호스 및 어댑터 입,출구 연결부		○		○							
④ 연료라인 손상 여부		○		○							
⑤ 레귤레이터 피드/리턴 연결부/본체		○		○(매1년)							
⑥ 멀티밸브 피드/리턴 연결부/ 본체		○		○(매1년)							
⑦ LPG 주입구		○		○							
⑧ 긴급차단 밸브 입,출구 연결부/본체		○		○							
⑨ 볼베 본체 용접부 / 연결부		○		○							
⑩ 연료게이지		○		○							
⑪ 충전밸브 연결부/본체		○		○							
⑫ LPG 연료필터		○				○					

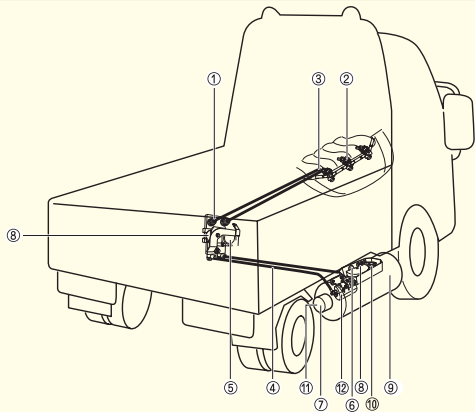

* LPG연료 계통은 안전을 위하여 반드시 매일 주행전 냄새 발생 유무를 점검하고 최소한 매20,000km 마다 LPG누설 점검 장비를 이용하여 누출 유무를 점검하십시오.

* 상기 점검/교환 주기는 산업자원부 고시 액화석유가스 품질기준에 적합한 경우에 해당합니다.

OPU079100

점검항목	주행거리	일일 점검	매10,000	매20,000	매40,000	매60,000	매80,000	매100,000	매120,000	매140,000	매160,000
			km	km	km	km	km	km	km	km	km
LPG도관 및 연결부,호스의 가스 누설 및 손상 점검		○		○							
레귤레이터 유니트 어셈블리							○				
레귤레이터 유니트 내 컷솔 밸브 플런저 작동 점검					○						
인젝터 어셈블리							○				
LPG 펌프 및 드라이버			○								
LPG 솔레노이드 작동 점검		○		○							
충진구 인렛필터*5						○					

*5 주유소의 연료 품질에 따라 인렛필터의 막힘이 점검/교환주기보다 조기에 발생할 수 있습니다.

LPG 충전시간이 현저히 길어질 경우 가까운 자사 직영 서비스센터 또는 서비스협력사에서 점검을 받은 후, 필터 여과지를 교환하십시오.

■ 일반점검 항목

● : 교환, ○ : 점검, 조정, 보충, 청소 또는 필요시 교환

점검항목	주행거리	일일 점검	단위 : km							
			최초 1,000	매 5,000	매 10,000	매 20,000	매 30,000	매 40,000	매 60,000	매 100,000
냉각수 교환			최초 200,000km(또는 10년) 교환 후, 매 40,000km(또는 2년)마다 교환							
냉각장치의 누수 여부		○								
자동변속기 오일(ATF)(사양 적용시) 점검 및 교환									○	
수동변속기 오일 점검(사양 적용시) 및 교환	비사업용								○	
	사업용		매 60,000km 마다 점검 후, 매 120,000km마다 교환							
트랜스퍼 케이스(사양 적용시) 오일	4WD차량					○				
브레이크 액, 클러치 액(사양 적용시) 점검 및 교환						○				
파워 스티어링 펌프 오일(사양 적용시) 점검 및 교환						○				
조향계통 각 연결부, 기어박스, 부트 손상 여부					○					
파워 스티어링 유격		○								
각 종 오일 누유 점검		○								
제동장치 상태 점검		○								
브레이크 호스 및 라인의 누유, 파손여부 점검		○						○		
브레이크 패드 및 라이닝						○				
브레이크 디스크 및 드럼						○				
브레이크 및 클러치(사양 적용시) 페달 유격					○					
주차브레이크 점검						○				

● : 교환, ○ : 점검, 조정, 보충, 청소 또는 필요시 교환

점검항목	주행거리	일일 점검	단위 : km							
			최초 1,000	매 5,000	매 10,000	매 20,000	매 30,000	매 40,000	매 60,000	매 100,000
타이어 공기압, 마모상태 점검		○				○				
타이어 위치 교환				●						
바퀴 정렬 상태			필요시 조정							
휠 너트의 조임상태		○								
앞, 뒤(사양 적용시) 디퍼런셜 오일 점검 / 교환	LD장착차					○		●		
	LD미장착차					○		●		
디퍼런셜 오일 누유 점검		○								
프로펠러 샤프트(추진축) 점검						○				
차축 손상 및 변형상태						○				
서스펜션 볼트의 손상, 조임상태			○							
판스프링 U-볼트 조임상태 점검 ¹⁾			○							
로어암 볼 조인트 점검				○						
도어 힌지부 그리스 도포				○						
와이퍼의 작동 상태 및 와샤액량 점검		○								
공조 장치용 에어필터(여과지 타입) ²⁾			매 15,000km마다 교환							
에어컨 냉매(사양 적용시) 점검			매 1년 마다 점검							
에어컨(사양 적용시) 작동 상태 점검		○								

¹⁾ 판 스프링 교환 또는 U-볼트 교환등 재 작업 후에는 최초 1,000km되는 시점에서 U-볼트를 다시 조여 주십시오.

²⁾ 세척 가능한 필터가 장착 된 경우 매 20,000km 마다 청소하십시오.

● 가혹 조건

● : 교환, ○ : 점검, 조정, 보충, 청소 또는 필요시 교환

점검항목		점검방법	점검주기	운행조건
엔진 오일 및 오일 필터	LPG 엔진	●	매 7,500km 또는 매 6개월 마다	1, 2, 3, 4, 5, 6, 8, 9
	디젤 엔진	●	매 5,000km마다 또는 매 6개월 마다	1, 2, 3, 4, 5, 6, 7, 8, 9
에어클리너 엘리먼트		●	매 10,000km마다	2
점화플러그(LPG 엔진)		○	수시점검	3
공조 장치용 에어필터(여과지 타입) ¹⁾		●	매 10,000km마다	2
브레이크 패드 및 라이닝		○	매 10,000km마다	1, 4
브레이크 디스크 및 드럼		○	매 10,000km마다	1, 4
수동변속기 오일(사양 적용시)		●	매 120,000km마다	2, 5, 6, 7, 9
자동변속기 오일(사양 적용시)		●	매 100,000km마다	1, 2, 4, 5, 6, 7
트랜스퍼 케이스(사양 적용시) 오일	4WD차량	●	매 100,000km마다	1, 2, 4, 5, 6, 7
로어암 볼 조인트 청소, 주유		○	수시점검	2
앞/뒤 디퍼런셜(사양 적용시) 오일	LD장착차	●	매 20,000km마다	1, 2, 4, 5, 6, 7
	LD미장착차	●	매 20,000km마다	1, 2, 4, 5, 6, 7

¹⁾ 세척 가능한 필터가 장착 된 경우 매 10,000km 마다 청소하십시오.

※ 다음과 같은 가혹 조건하에서 차량을 사용했을 경우에는 정기 점검주기를 좀더 앞당겨 자주 점검, 교환해 주십시오.

1. 짧은 거리를 반복해서 주행했을 때
2. 험한길(모래자갈길, 눈길, 비포장길) 등의 주행빈도가 높은 경우
3. 공회전을 과다하게 계속 시켰을 때
4. 32℃ 이상의 온도에서 교통체증이 심한 곳을 50%이상 주행했을 때
5. 산길 오르내리막길 등의 주행 빈도가 높은 경우
6. 상용차, 견인차 등으로 사용하는 경우
7. 고속주행(170km 이상)의 빈도가 높은 경우
8. 잦은 정지와 출발을 반복적으로 주행할 경우
9. 소금, 부식 물질 또는 한랭지역을 운행하는 경우

엔진 오일 점검

□ 디젤엔진



□ LPG엔진

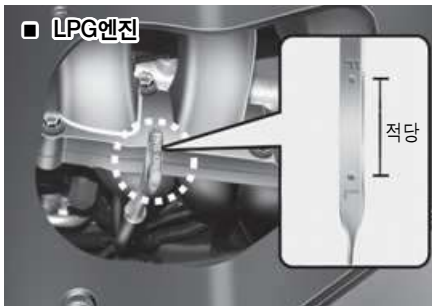

OPU052004/OPU059004

● 엔진 오일량 점검 및 보충

엔진오일의 양은 연료를 보충할 때마다 점검 하십시오. 엔진오일의 점검은 다음 의 순서로 점검 하십시오.

1. 차를 평탄한 곳에 주차 후 정상작동 온도까지 엔진을 워밍업 시키십시오.
2. 엔진 시동을 끄고 오일 팬의 유면이 안정될 때까지(약 5분정도) 기다려 레벨게이지를 뽑아서 깨끗한 헝겊으로 닦아낸 후 다시 레벨게이지를 꽂으십시오.
3. 레벨게이지를 뽑아서 점검 하십시오.

□ 디젤엔진



■ LPG엔진



1PUA5005/OPU059006

4. 오일량이 레벨게이지의 F~L사이에 있는지 점검하고 L 부근일 때는 F선 까지 보충하십시오.
5. 보충 후에는 오일 레벨 게이지로 규정량이 되었는지 다시한번 확인 하십시오.
6. 오일 주입구와 오일 레벨 게이지는 확실하게 체결하십시오.



주의

- 디젤 차량에서 깔대기를 사용하여 엔진 오일 주입시에는 반드시 오일 레벨게이지를 뽑은 상태에서 엔진 오일을 한번에 과도하게 주입하지 말고 여러번 나누어 천천히 주입하십시오. 그렇지 않을 경우, 엔진에 심각한 손상을 초래할 수 있습니다.
- 엔진오일 보충, 교환 시 차체 및 엔진룸에 흘리지 않도록 주의하십시오. 차체에 묻을 경우에는 즉시 닦아주십시오.
- 오일을 보충할 때는 주입구로 이물질 등이 들어가지 않도록 주의하십시오. 오일을 「F」선 이상까지 보충하면 엔진 고장을 일으키게 되므로 「F」선 이상 보충하지 마십시오.
오일량의 점검 중에 「F」선 이상 오일을 보충했을 때나 이상을 느꼈을 때는 지정 정비사업소 또는 정비 협력공장에 점검을 의뢰하십시오.



주의

- 오일 레벨 게이지를 닦을 때에는 반드시 깨끗한 헝겊으로 닦으십시오. 이물질이 혼입되면 엔진이 고장날 수 있습니다.
- 엔진오일은 주행거리가 증가하면서 오일도 소모됨에 따라 가혹운전시는 특히 수시로 오일량을 점검하여 부족하면 보충하십시오.
- 엔진오일이 부족한 상태에서 차량을 계속 주행하면 엔진이 소착되어 엔진 고장의 원인이 됩니다.



경고

- 엔진오일의 지속적인 접촉은 피부암의 원인이 될 수 있다는 사실이 실험용 쥐에 의한 실험을 통해 발견되었습니다. 비누와 물로 씻어 피부를 보호하십시오.
- 엔진오일이 어린이 손에 닿지 않도록 하십시오.

● 엔진 오일 및 필터 교환

엔진 오일은 시간이 지남에 따라 윤활, 방청, 냉각, 세정의 효과가 감소됩니다. 정기점검 주기표의 주기에 따라 엔진 오일 및 필터를 자사 직영 서비스센터 또는 서비스협력사에서 교환하십시오.

- ※ 반드시 추천오일 제원표의 순정부품 또는 규정사양을 사용하십시오.
교환한 폐오일이나 오일필터의 일반적인 폐기는 법적으로 금지되어 있으므로 반드시 자사 직영 서비스센터 또는 서비스협력사에 교환을 의뢰하십시오.



주 의

- 오일필터는 반드시 순정부품을 사용하십시오.
부적절한 오일 필터 장착은 오일 누유 및 엔진 손상의 원인이 될 수 있습니다.
- 오일 보충시 주입구로 먼지 등이 들어가지 않도록 하십시오.
이물질이 혼입되면 엔진이 고장날 수 있습니다.



경 고

주행 직후에 행하면 엔진오일이 고온이므로 화상을 입을 우려가 있으므로 약간의 시간이 흐른 후에 온도가 내려가면 실시하십시오.

냉각수 점검



1PUA5006

● 냉각수량 점검 및 보충

냉각수의 양은 수시로 점검하여 필요시 보충하십시오.

냉각수의 양은 엔진이 차가울 때 냉각수 보조 탱크 옆면에 표시되어 있는 F과 L 사이에 있어야 합니다.

L에 가까우면 지정된 부동액 사양을 냉각수 혼합비율에 맞추어 F선까지 채워 주시고 F선을 초과하지 않도록 보충 하십시오.

(5장, 냉각수 혼합비율 참조)

- 부동액 혼합비율이 너무 높거나 낮아도 냉각능력이 저하됩니다.
- 냉각수를 보충시에는 동일 농도의 보충액을 주입하여 주십시오.
- 물은 수도물 또는 증류수를 사용하지 마십시오. 짍물이나 지하수 등의 경수는 절대로 사용하지 않습니다.
- 보충 후 냉각수 보조 탱크 및 라디에이터 캡은 확실히 닫아 주십시오. 보충 후에도 냉각수의 감소가 현저할 때는 자사 직영 서비스센터 또는 서비스협력사에서 점검을 받으십시오.
- 부동액, 방청제 및 시판되는 LLC 등의 혼용을 피하여 주십시오.



경 고



엔진 작동중에 라디에이터 캡을 열지 마십시오. 분출되는 뜨거운 냉각수에 의해 상해를 입을 수 있습니다. 엔진 시동을 끄고 엔진이 식을때 까지 기다리십시오. 이때에도 두꺼운 형겅으로 캡을 감싸 천천히 조심스럽게 여십시오.



1PUA5007

● 냉각수 교환

냉각수는 시간이 지남에 따라 부동성능, 방청성능이 저하됩니다. 이러한 냉각수를 계속 사용하면 동파나 녹이 발생합니다. 정기점검 주기표에 따라 냉각수를 교환하십시오.

- 냉각수 혼합시는 연수(미네랄이 없는)만을 사용하십시오.
- 엔진 부품은 알루미늄으로 구성되어 있어 동결과 부식을 방지하기 위하여 에틸렌-글리콜 성분의 냉각수로 보호되어야 합니다.
- 알코올계 또는 메탄올계의 냉각수를 그대로 또는 규격의 냉각수와 섞어서도 사용하지 마십시오



경 고



엔진이 작동하지 않은 상태에서도 냉각팬이 작동할 수 있습니다. 냉각팬 작동은 심각한 부상의 원인이 될 수 있으므로 주의하십시오.

1. 냉각수 주입구(라디에이터 캡) 및 배출구를 열어 냉각수를 제거 하십시오.
2. 냉각장치 내부를 물로 세척하십시오.
3. 배수 완료 후 배출구를 닫고, 혼합비율로 혼합된 지정된 사양의 냉각수를 주입구로 천천히 넣으십시오.
4. 냉각수 주입구를 열어 놓은 채 엔진 시동을 거십시오. 가속 페달을 2-3 회 밟고 필요하면 천천히 조금씩 냉각수를 보충 하십시오. 이때 화상에 주의하십시오.
5. 냉각수 주입 후에는 냉각수 주입구를 닫고 냉각수의 누수가 없는지 확인 하십시오.
6. 며칠 후에 냉각수 보조 탱크의 냉각수 양을 다시 한번 점검 하시고 필요하면 보충하십시오.



OPU052008K

● 냉각수 혼합 비율

부동액의 혼합비율은 50%가 되어야 합니다.(부동액 50%, 물 50%)

※ 차량 출고시 부동액 혼합비율은 45%입니다.



주의

냉각수가 없는 상태로 운전시 워터펌프의 고장 및 엔진 소착 등의 원인이 되므로 절대로 하지 마십시오.



경고

- 화상을 방지하기 위하여 엔진이 뜨거운 상태에서는 라디에이터 캡이나 배출구를 분리하지 마십시오.
- 엔진과 라디에이터가 뜨거울 때는 라디에이터 캡을 분리하지 마십시오. 엔진과 라디에이터 캡을 열면 냉각수가 분출되어 상해를 입습니다.
- 운행중, 직후에는 엔진부가 뜨거우므로 점검 시 화상을 입지 않도록 조심하십시오.



주의

- 부동액의 혼합량은 엔진별로 다르므로 부동액 혼합비율표를 참고하여 혼합하십시오.
혼합비율이 상이할 경우, 엔진 내부의 부식 및 오버 히트 가능성이 있습니다.
- 냉각수 보충시나 후에는 부동액의 혼합 비율을 점검하십시오.

수동변속기 오일 점검(사양 적용시)

수동변속기 오일 점검 및 교환시기는 정기 점검 주기에 따라 가까운 자사 직영 서비스센터 또는 서비스협력사에 의뢰하십시오.

디퍼런셜 오일 점검

디퍼런셜 오일 점검 및 교환시기는 정기 점검 주기에 따라 가까운 자사 직영 서비스센터 또는 서비스협력사에서 의뢰하십시오.

벨트 점검

정기점검 주기표의 점검 및 교환 시기에 따라 자사 직영 서비스센터 또는 서비스협력사에 점검 및 교환을 의뢰하십시오.



주의

벨트가 낡았거나 손상되었으면 벨트를 반드시 교환하십시오.
그대로 주행하면 오버히트나 배터리 방전등을 초래할 수 있습니다.



경 고

- 벨트점검 작업시 키를 「LOCK」 또는 「ACC」로 하십시오.
- 구동벨트로부터 옷자락, 머리카락, 넥타이 등을 멀리하십시오. 위험합니다.
- 구동 벨트가 끊어졌을 경우에는 엔진에 과열이 발생할 수 있으므로 즉각 운행을 중지하시고, 가까운 자사 직영 서비스센터 또는 서비스협력사에 정비를 의뢰하십시오.

에어클리너 엘리먼트 점검

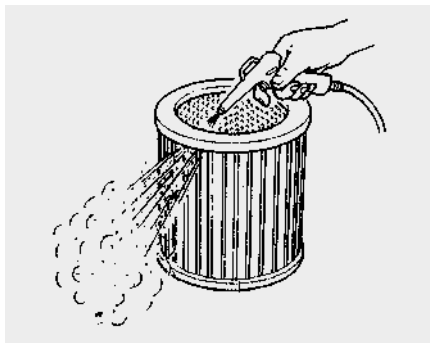

1PUA5011

● 에어클리너 엘리먼트의 점검

에어클리너 엘리먼트의 상태 불량은 엔진수명의 단축, 매연의 과다발생, 엔진 출력의 저하 등에 직접적인 영향을 주는 부품입니다.

정기점검 주기에 따라 점검, 교환하십시오.

특히, 비포장 도로나 먼지가 많은 도로에서 주행하면 먼지가 더욱 많이 흡입되므로 철저하게 관리하시고, 통상 조건보다 더 자주 엘리먼트를 교환하십시오.

(정기점검 주기표-가혹 조건 참조)



1PUA5012

● 에어클리너 엘리먼트 교환

1. 에어클리너 커버를 분리하십시오.
2. 천으로 에어클리너 커버의 안을 닦아 내십시오.
3. 에어클리너 엘리먼트를 교환 하십시오.
4. 역순으로 장착하십시오.



주의

- 에어클리너를 분리된 상태로 주행하지 마십시오. 이는 과도한 엔진 마모를 초래합니다.
- 에어클리너 엘리먼트는 순정부품을 사용하십시오. 비순정부품을 사용할 경우에는 엔진 내부 및 센서에 손상을 줄 수 있습니다.
- 미량일지라도 먼지가 계속 엔진에 흡입될 경우, 먼지가 연마제 역할을 하여 엔진 수명이 단축됩니다.
- 에어클리너 엘리먼트의 점검은 수시로 하시고 상태에 따라 교환하십시오.
- 엘리먼트 여지의 손상여부, 고무패킹의 손상여부를 수시로 확인하여 주십시오.
- 에어클리너 엘리먼트 분리시 공기흡입구에 먼지나 오염이 들어가지 않도록 주의하십시오.
- 커버는 확실히 체결하여 먼지가 흡입되지 않도록 하십시오.

파워 스티어링 오일량 점검 (사양 적용시)



OPU52013

오일량을 수시로 점검하고 부족시는 추천오일 제원표의 오일을 「MIN」과 「MAX」 사이에 알맞게 주입하십시오. 오일을 보충하기 전에 파워 스티어링 오일의 오염을 방지하기 위하여 탱크 캡 주변을 깨끗이 청소하신 후 캡을 여십시오. 자주 오일량을 보충하게 되면 파워 스티어링 장치에 문제가 있으므로 자사 직영 서비스센터 또는 서비스협력사에 정비를 의뢰하십시오.



주의

오일량이 부족한 채 스티어링 휠을 조작하지 마십시오. 파워 스티어링 휠 장치가 파손될 수 있습니다.

브레이크/클러치(사양 적용시)액 점검



1PUA5015

정상적인 조건하에서 브레이크액은 급격히 소모되지 않습니다. 그러나 브레이크 패드와 라이닝이 마모되고 주행거리가 축적됨에 따라 천천히 줄어듭니다. 판넬 측면(운전석측)에 있는 브레이크액통 커버의 ↓부를 당겨서 커버를 분리한 후, 수시로 점검하여 브레이크액이 「MIN」과 「MAX」 사이에 있는지 점검하고 부족시 지정된 순정 브레이크액을 보충하십시오.

(6장, 추천오일 제원표 참조)

반드시 순정부품을 사용하십시오.
브레이크액을 자주 보충하여야 한다면
브레이크 장치에 문제가 있으니 자사 직
영 서비스센터 또는 서비스협력사에 정
비를 의뢰하십시오.



경 고

브레이크액 보충시 취급에 주의하
십시오. 눈에 들어가지 않도록 하
십시오.
만약 눈에 들어가면 즉시 흐르는
깨끗한 물로 닦아내시고, 가능한
빨리 의사에게 검사를 받으십시오.



주 의

- 브레이크액을 보충한 후 브레이크 액이 밖으로 흐르지 않도록 뚜껑을 정확히 닫으십시오. 브레이크액이 밖으로 흘러나오면 즉시 닦아 주십시오. 그렇지 않으면 플라스틱 부품의 손상을 가져옵니다.
- 브레이크 액은 서늘하고, 그늘진 곳에 보관해야 하며, 페인트가 손상되므로 브레이크액이 차량의 도장부분에 묻지 않도록 하십시오.
- 공기중에 오랜 시간 노출되었던 브레이크액은 품질을 보증할 수 없으므로 사용하지 마십시오.
- 다른 종류의 액을 넣지 마십시오. 예를 들어 미네랄 성분의 오일 몇 방울, 엔진오일 등과 같은 것들이 브레이크 시스템이 들어가면, 브레이크 장치 부품에 손상을 줄 수 있습니다.

와셔액 점검



1PUA5016

와셔액의 양을 점검하여 부족시 보충하십시오. 하절기에는 이물질이 없는 깨끗한 수도물을 사용해도 되나 추운 날씨에는 다음의 비율로 와셔액을 혼합하여 사용 하십시오.

외기온도	혼 합 비 율
-10℃	와셔액1 : 물2
-20℃	와셔액1 : 물1
-50℃	와셔액 그대로



경고

- 엔진 냉각수 또는 부동액을 와셔액으로 사용하지 마십시오. 엔진 냉각수가 유리에 뿌려지면 시야를 가려 위험하고 차체와 도장에 손상을 줍니다.
- 와셔액에는 알코올 성분이 함유되어 있어 인화성이 강하므로 화염 또는 불꽃을 멀리하십시오. 또한 유독성이 있으므로 마시지 마십시오.



주의

- 와셔액이 없을 때 와샤모터를 작동하면 모터가 파손됩니다.
- 와셔액 보충 시 캡을 연 후 넘치지 않도록 주의하십시오.
- 와셔액 보충시 순정품 와셔액을 사용하고 비순정 와셔액을 사용하거나 물만 사용하면 탱크 및 차량의 부식이 발생할 수 있습니다.

와이퍼 블레이드 점검



1PUA5017

● 와이퍼 블레이드 점검

이물질에 의한 앞 유리 또는 와이퍼 블레이드의 오염은 앞 유리 와이퍼의 효율성을 저하시키고 마찰음이 생길 수도 있습니다. 오염의 공통적인 원인으로는 벌레, 수액, 일부 상업용 자동차차기에 의한 뜨거운 왁스 칠 등입니다.

만약 와이퍼 블레이드가 잘 닦이지 않으면, 유리창과 블레이드에 모두 좋은 세정제나 부드러운 세제를 사용하여 깨끗이 닦은 뒤 물로 헹궈 주십시오.



주의

와이퍼 블레이드의 손상을 방지하기 위하여 휘발유, 등유, 페인트, 신나 또는 기타 솔벤트 류의 것 등을 앞유리에 사용하지 마십시오.

안전운행을 위하여 앞유리와 블레이드의 오염물질을 제거한 후에도 다음과 같은 현상이 발생하면 와이퍼 블레이드를 교환하십시오.

- 선이 남거나 깨끗하지 않을 때
- 소음이 발생하거나 떨릴 때
- 장기간 사용하지 않았을 때
- 블레이드의 복원성이 약해졌을 때
- 블레이드가 변형되어 부분적으로 유리면과 접촉하지 않을 때
- 와이퍼 암 장력이 약 할 때

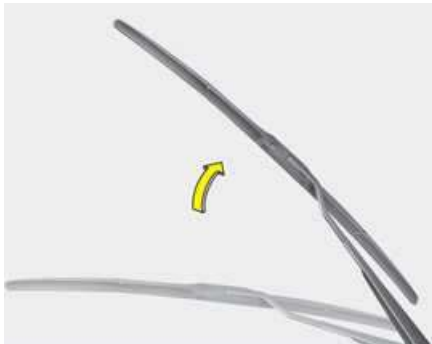

OHM078059

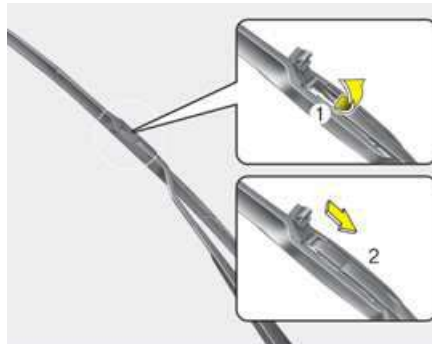

OHM078060



OHM078061

● 와이퍼 블레이드 교체 방법

■ 앞유리 와이퍼 블레이드

• A타입

1. 와이퍼 암을 세우십시오.

2. 잠금커버(1)를 세우고 와이퍼 암과 와이퍼 블레이드가 T자가 되도록 하십시오.

3. 잠금쇠를 누르고 블레이드를 아래로 내려 분리하십시오.

4. 새 와이퍼 블레이드를 장착하십시오.



주 의

- 와이퍼 블레이드가 분리된 상태에서 와이퍼 암이 유리창에 닿지 않도록 주의 하십시오. 유리창이 파손될 수 있습니다.
- 차량 별로 와이퍼 블레이드 사양이 다르므로 교체시 주의하십시오. 와이퍼가 오작동하거나 작동하지 않을 수 있습니다.

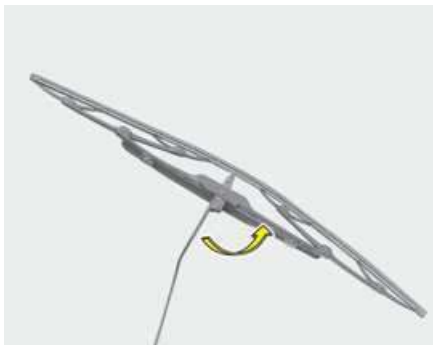

1LDA5025

• B타입

1. 와이퍼 암을 세운 다음 와이퍼 암과 와이퍼 블레이드가 T자가 되도록 하십시오.



주의

- 와이퍼 블레이드가 분리된 상태에서 와이퍼 암이 유리창에 닿지 않도록 주의 하십시오. 유리창이 파손될 수 있습니다.
- 차량 별로 와이퍼 블레이드 사양이 다르므로 교체시 주의하십시오. 와이퍼가 오작동하거나 작동하지 않을 수 있습니다.

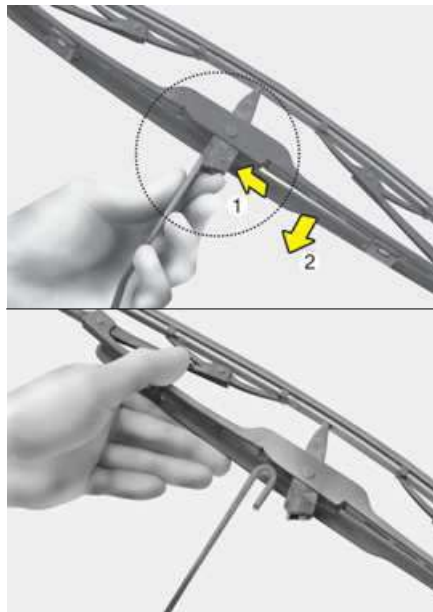

1JBA7037/1JBA7038

2. 잠금커버(1)를 세우고 와이퍼 암과 와이퍼 블레이드가 T자가 되도록 하십시오.
3. 잠금쇠를 누르고 블레이드를 아래로 내려 분리하십시오.
4. 새 와이퍼 블레이드를 장착하십시오.

타이어 점검

● **타이어 관리**

적절한 타이어 상태 유지 및 안전 그리고 연비 향상을 위해 차량 성능에 맞도록 추천 공기압이 유지될 수 있게 수시로 점검하여 주십시오. 규정된 타이어 공기압은 수명 연장, 연료 절감, 안전한 행, 조향의 편리성을 도모합니다.

● **공기압 관리**

모든 타이어 공기압(예비타이어 포함)은 타이어가 차가운 상태에서 점검되어야 합니다. 차가운 타이어란 3시간 이내에 주행한 적이 없거나, 1.6km 이내로 주행한 차의 타이어를 말합니다. 주행 직후의 타이어는 주행으로 발생한 열로 인하여 규정된 공기압을 초과합니다. 반드시 식었을 때 점검하여 주십시오.

본 차량의 추천 공기압은 6장의 타이어를 참조하십시오.



경 고

낮은 공기압 상태(규정공기압 대비 10psi 이상 차이가 날 때)는 심각한 타이어 과열 현상을 유발하며, 특히 더운 날, 고속 주행 시에 발생 가능성이 높습니다.



경 고

공기압이 높거나 낮으면 타이어 수명이 감소하고 차량의 조향 성능에 영향을 주며 갑작스러운 타이어 사고가 일어날 수 있으므로 타이어 관리에 신경을 써야 합니다. 주행한 타이어는 일반적으로 냉각 상태에서 초기 적용 공기압 대비 4~6 psi 정도 높게 나옵니다.

(계속)



경 고

(계속)

이런 상태에서 추천 공기압으로 맞추기 위해 공기압을 조정하지 마십시오. 타이어가 낮은 공기압 상태가 됩니다. 낮은 공기압은 타이어의 과다 마모, 조향 성능 저하, 연비 저하, 과열에 의한 타이어 사고 등을 초래할 수 있습니다. 또한 낮은 공기압은 타이어 비드부의 안착성을 저하시킵니다. 공기압이 극도로 낮으면 휠 변형 및 타이어 반제품간 박리현상의 발생 가능성이 높습니다. 가까운 자사 직영 서비스 센터 또는 서비스협력사를 통하여 타이어 공기압을 점검하고 추천 공기압을 유지하십시오. 높은 공기압은 승차감 저하, 조향 성능 저하, 타이어 트레드 중앙부의 과도한 마모, 제동거리 증가, 거친 도로에서의 타이어 손상 등의 위험성이 높아집니다.



1CTA5023

● 타이어의 교환

- 타이어가 균일하게 마모되면 트레드부에 이어진 타이어 마모한도 표시밴드가 나타납니다. 이것은 타이어 트레드부가 마모 한계에 다다랐다는 것을 의미합니다. 이때 타이어를 교환하십시오. 편마모등 이상마모 현상이 나타난 타이어는 마모한도 표시밴드가 모든 트레드부에 나타나기 전이라도 교환하여 주십시오.
- 타이어 교환 후에는 타이어의 균형을 맞추십시오.

- 타이어 교환 후 일정거리를 주행하고 휠 너트(또는 휠 볼트)의 조임 상태를 점검하십시오.
- 타이어 접지면에 남은 홈의 깊이가 일반적으로 1.6mm 이하, 고속도로 2.4mm 이하일 경우 타이어를 교환하십시오.

● 휠 얼라인먼트 및 타이어 밸런스

차량에 장착된 휠은 차량 성능 및 타이어 수명이 적절히 유지할 수 있도록 균형이 잡혀져 있습니다. 정기적으로 휠 얼라인먼트와 타이어 밸런스를 점검하십시오. 타이어의 편마모와 같은 이상 마모 및 차량 흔들 현상이 발생했을 경우 또는 포장도로 주행시 차량에 진동이 발생하면 가까운 자사 직영 서비스센터 또는 서비스협력사를 통하여 휠 얼라인먼트와 타이어 밸런스를 점검하십시오.



주의

부적절한 밸런스 웨이트(balance weight)는 타이어 비드부의 안착성을 저하시켜 타이어 내의 누설 현상을 일으킬 수 있으니 적절한 밸런스 웨이트를 사용하십시오.



경 고

- 완전 마모 또는 잘못 조립된 타이어를 장착하여 주행하는 것은 매우 위험합니다. 완전 마모된 타이어는 브레이크 성능을 감소시키고 조향의 정확성 및 구동력을 저하시킵니다. 완전 마모된 타이어가 파열되기 전에 반드시 타이어를 교체하십시오.
- 타이어 교체 시 래디얼, 바이어스 벨티드 또는 바이어스 타입의 타이어를 혼용하여 장착하지 마십시오. 장착된 타이어는 동일 크기, 동일 패턴, 동일 구조 타이어로 장착되어야 합니다. 4개의 타이어 및 휠은 동일 크기 및 동일 하중 지수를 갖는 것을 적용해야 합니다. 타이어 크기는 휠 크기와 조화되도록 해야 합니다. 다른 크기 및 형식의 타이어를 사용하면 승차감, 조향성, 최저 지상고, 전고, 차체와 타이어의 간격 및 속도계의 정밀도에 심각한 영향을 줍니다.



경 고

- 4개의 타이어를 동시에 교체하는 것이 가장 좋으나 여의치 않을 경우 전문 또는 후륜의 2개 타이어를 동시에 교체하도록 하십시오. 1개의 타이어만을 교체하는 경우 차량의 조향 성능 및 승차감에 심각하게 영향을 줄 수 있습니다.
- ABS시스템은 휠 회전 속도를 비교하여 작동하며 타이어의 사이즈는 휠 속도에 영향을 미칠 수 있습니다. 타이어를 교체할 경우 4개 타이어 모두 출고 시와 동일한 규격의 타이어를 사용하십시오. 다른 사이즈의 타이어를 혼용하여 사용할 경우 ABS 시스템이 제대로 작동하지 않을 수 있습니다.
- 타이어를 교체하거나 위치를 교환할 경우에는 반드시 브레이크 디스크/패드 및 브레이크 드럼/라이닝을 함께 점검하십시오.

● 타이어의 위치 교환

타이어의 편마모를 방지하기 위하여 정기점검 주기표에 따라 위치를 교환하십시오.

위치 교환을 할 때 타이어의 이상마모 및 손상을 점검하십시오. 이상마모는 보통 부적절한 타이어 공기압, 휠 얼라인먼트의 이상, 휠의 불균형과 급제동 등으로 발생합니다. 위치교환 후에는 일정 거리를 주행한 후에 휠 너트(또는 휠 볼트)의 조임 상태를 점검하십시오.

스페어 타이어를 사용할 때

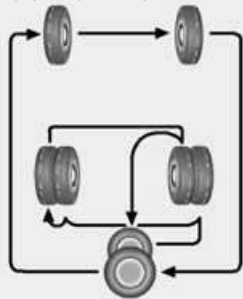

OPU064012

스페어 타이어를 사용하지 않을 때

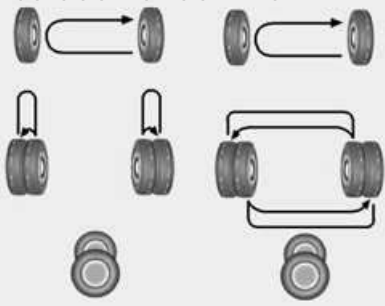

OPU064011

■ 4X2 (2륜 구동) 차량

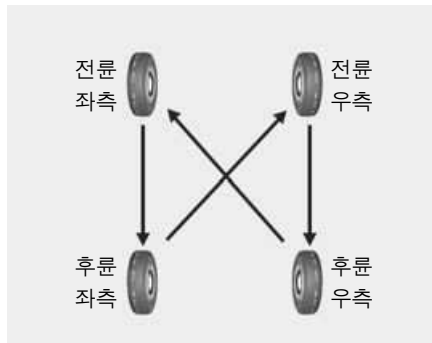

OPU064010

■ 4X4 (4륜 구동) 차량



주 의

예비타이어에는 타이어 공기압 감지 센서가 장착되어 있지 않으므로, 타이어 위치 교환 시에 예비 타이어를 사용할 경우에는 TPMS 경고등이 점등될 수 있습니다.

차량의 앞뒤 타이어를 서로 교환할 경우, 앞뒤 타이어 권장 공기압이 상이하여 타이어 공기압 감지 시스템의 저압 경보가 정상 작동 못 할 수 있습니다. 시스템 정상 작동을 위해서는 타이어 공기압 감지 시스템의 센서 ID 재등록이 필요하오니 자사 직영 서비스센터 또는 서비스협력사에 의뢰 하십시오.



1LDN7044

● **타이어의 크기 표시**

타이어의 옆면에는 타이어 크기가 표기되어 있습니다. 차량의 타이어 교체 시 다음과 같은 정보를 반드시 확인하십시오.

■ **타이어 크기 표시**

예 : P205/70R15C 85H

(해당 숫자들은 오직 예로서 제시된 것으로 크기 표시는 실제 차량과는 다를 수 있으므로 반드시 차량에 부착된 공기압 라벨이나 본 취급설명서 6장의 제원을 참조하십시오)

205 : 타이어 폭 (밀리미터 단위)

70 : 편평비

(타이어 높이 / 타이어 폭×폭)

R : 래디얼 타이어 (타이어 구조)

15 : 림경(인치 단위)

C : 커머셜 타이어

85 : 부하 지수 (타이어가 지지할 수 있는 최대 하중과 관련된 숫자 코드)

H : 속도 등급 (타이어 속도등급 항목 참조)

■ **휠 크기 표시**

예 : 6.0JJ×15

6.0 : 림폭 (인치 단위)

JJ : 림 형상

15 : 림경 (인치 단위)

■ **타이어 속도 등급**

아래 표는 현재 승용차 및 소형 승용차에 사용되는 속도 등급을 나타냅니다. 속도 등급은 타이어 크기 표시의 일부로 이 표시는 타이어의 최대 안전 운행 속도를 의미합니다.

속도 등급	최대 속도
S	180km/h (112 mph)
T	190km/h (118 mph)
H	210km/h (130 mph)
V	240km/h (149 mph)
Z	240km/h (149 mph)이상



1LDN7045

● 규격 타이어 품질 등급(사양 적용 시)

해당 타이어의 등급들은 승용차 타이어의 옆면에 표시되어 있습니다.

■ 마모 등급 (TREAD WEAR)

트레드 마모 등급은 지정 조건의 도로에서 측정된 타이어의 마모 비율을 기준으로 한 상대적인 비율입니다. 예를 들어, 마모 등급 150인 타이어는 마모 등급 100인 타이어보다 지정 조건의 도로에서 1.5배 덜 마모된다는 것을 의미합니다.

타이어의 상대적인 성능은 실제적인 운행 조건에 따라 달라질 수 있습니다. 따라서 성능은 주행 습관이나 정비 상태 그리고 도로 상태와 기후에 따라 기준치와는 차이가 있을 수 있습니다.

■ 마찰 등급 (TRACTION) - A, B, C

마찰 등급은 최상급부터 최하급까지 A, B, C로 분류됩니다. 이 등급들은 아스팔트 또는 콘크리트 표면과 같은 포장 도로에서 지정 조건 하에서 측정된 것으로 젖은 노면에서 타이어의 제동 성능을 나타냅니다. 마찰 등급 C인 타이어는 마찰 등급 B인 타이어보다 제동 성능이 낮다는 것을 의미합니다.

■ 온도 등급 (TEMPERATURE) - A, B, C

온도 등급은 최상급부터 최하급까지 A, B, C로 분류됩니다. 이 등급들은 발열에 대한 타이어의 내구성을 나타내며 지정된 실내 실험실의 통제된 조건 하에서 시험했을 때, 열을 분산시키는 능력을 나타냅니다. 고온 발열 상태에서 지속적인 주행은 타이어의 소재가 변질되고 타이어의 수명을 감소시키며 과도한 온도 상승은 갑작스러운 타이어의 파열을 초래할 수 있습니다. 온도 등급 A와 B는 법으로 규제된 최소한의 수준보다 실내 실험실에서 시험했을 때, 해당 타이어의 내구 성능이 더 높다는 것을 의미합니다.



경 고

타이어에 대한 온도 등급은 적정 공기압과 하중을 유지시킨 상태에서 평가되었습니다. 과속 주행 시나 낮은 공기압 또는 과도한 하중 상태에서 주행 시 타이어의 과열을 가져오며 갑작스러운 타이어 파열을 초래할 수 있습니다. 이것은 차량의 통제를 어렵게 하여 심각한 상해나 사망 사고를 초래할 수 있습니다.



1LDN7046

● 타이어 수명

타이어의 경우 제조일 기준으로 6년이 경과되면 자연적으로 노화되기 때문에 사용하지 않았더라도 예비 타이어를 포함하여 새 타이어로 교체해야 합니다. 이 때 제조일을 확인하기 위하여 타이어의 옆면에 DOT라는 표시를 양쪽면 중 한 면에 삽입하도록 되어 있으며 이 표시는 영문 및 숫자로 구성되어 마지막 네 자리를 통해 제조일을 확인할 수 있습니다.

■ 표시 형식

예 : DOT XXXX XXXX ○○○○
 표시 앞부분에 해당하는 부분은 제조 공장, 타이어 크기 및 트레드 형상에 대한 고유 표시로 마지막 숫자 4자리가 제조 시기를 의미합니다.
 마지막 숫자 4자리 중 앞쪽 2자리는 제조된 해의 생산 주를 의미하며 뒤쪽 2자리는 제조 년도를 의미합니다. 예를 들어, DOT XXXX XXXX 1615로 표기되어 있다면 2015년도 16주차에 생산된 제품이란 뜻입니다.



주 의

6년이 경과된 타이어의 경우 타이어를 이루는 반제품 간의 박리현상을 유발하여 차량의 손상 및 치명적인 사고를 유발할 수 있으므로 반드시 제조 시기를 확인하신 후 제때에 교체하십시오.

배터리 점검

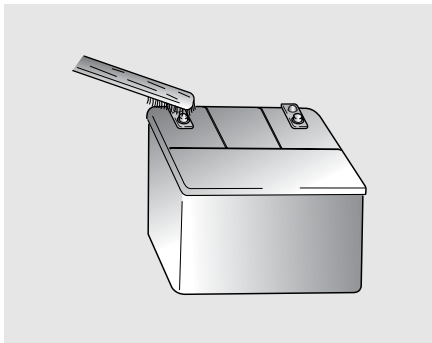

CBGQ0705

- 배터리는 수시로 점검하고, 항상 청결하게 유지 하십시오. 오염된 채로 방치하면 배터리의 수명이 단축됩니다.
- 배터리를 재충전하거나 점검을 실시하기 전에, 엔진을 끄고 모든 전기장치를 끄십시오.



주의

차량에 임의로 전기기기를 추가 장착할 경우 배터리 방전이 발생할 수 있으니 절대 장착하지 마십시오.

최상의 배터리 성능을 위해서는,

- 배터리 장착 상태를 확실히 하십시오.
- 배터리 윗부분을 깨끗하고 건조된 상태로 유지하십시오.
- 단자와 연결부가 깨끗하고, 팍 조여지고, 석유 젤리 또는 단자 그리스로 코팅하여 주십시오.
- 전해액이 흐른 경우 수용액이나 베이킹 소다 등으로 즉시 닦아 주십시오.
- 만일 차가 오랜 동안 사용되지 않을 경우, 배터리 단자를 분리하여 주십시오.



경고

배터리의 + 단자와 - 단자를 역으로 접속하지 마십시오.
극성을 역으로 연결하면 과대 전류가 흘러 알터네이터의 다이오드와 차체 배선이 손상되고, 화재의 위험이 있습니다.



주의

배터리를 취급할 때는 다음 사항에 주의하십시오.

- 배터리 단자를 분리할 때는 반드시 -측(어스)부터 분리하시고, 장착할 때는 -측을 최후에 연결하십시오.
- 배터리의 효율은 저온에서 현저히 저하됩니다. 한랭시 차를 장시간 사용하지 않을 때는 분리하여 실내에 보관하십시오.



주의

- 배터리의 장착이 불완전하면 주행 중의 진동으로 케이스와 극판을 손상시킵니다. 배터리 코드의 단자와 접속부 둘레에 그리스를 도포하면 산의 침투를 방지할 수 있습니다.
- 배터리는 항상 완전 충전상태로 유지 하십시오. 특히 한랭 시 비중이 낮으면 동결되어 배터리 케이스의 파손을 발생시킬 우려가 있습니다.
- 차량에 임의로 전기장치(램프류, 블랙박스, 전기기기 등)를 장착하여 사용할 경우 배터리가 방전될 수 있으니 절대 장착하지 마십시오.



경고

반드시 규정된 전압의 배터리를 사용하십시오. 그렇지 않으면 화재의 위험이 있습니다.



경고



배터리를 다룰 때에는 항상 다음의 지시사항을 주의깊게 숙지하십시오.



담뱃불과 모든 기타 화염 또는 불꽃을 멀리 하십시오. 배터리 셀에는 인화성이 높은 수소가스가 항상 있고, 이는 불 붙으면 폭발할 수도 있습니다.



배터리 내부에는 접화율이 매우 높은 수소가 항상 존재하여 불꽃이 접화되면 폭발할 수 있습니다.



배터리는 부식성이 높은 유황성 산을 함유하고 있으므로 어린이들 손에 닿지 않도록 하십시오. 배터리 산이 피부나 눈, 옷, 페인트 부분에 닿지 않도록 하십시오.



경 고



전해액이 눈에 들어가면 적어도 15분 동안 흐르는 깨끗한 물로 닦아내고 즉시 의료 조치를 받으십시오. 가능하다면, 의료 조치를 받을 때까지 스폰지 또는 헝겊에 물을 적셔 계속 닦아내십시오. 또한 피부에 닿으면 닿은 부분을 깨끗이 씻어 내십시오. 아프거나 화상을 입은 감각이 들면 즉시 의료 조치를 받으십시오.



배터리 가까이에서 작업을 하거나 충전할 경우에는 눈 보호개를 착용하십시오. 밀폐된 공간에서 작업을 할 때에는 항상 환기를 시키십시오.



잘못된 배터리 처리는 환경과 사람의 건강을 해칠 수 있습니다. 해당 지역 법규 또는 규정에 따라 처리하십시오.



경 고

- 플라스틱으로 된 배터리 케이스를 들 때 케이스에 과도한 압력은 인체에 손상을 줄 수 있는 배터리 산이 누출 될 수 있습니다. 배터리 캐리어를 이용하거나 양손을 모두 사용하여 배터리를 들어 올리십시오.
- 배터리 케이블이 연결된 상태에서 배터리를 충전하지 마십시오.

주차 브레이크 점검



1PUA3041

정기 점검 주기에 따라 주차 브레이크 점검을 반드시 안전한 상태에서 실시하십시오.

- 전·후방에 차량이 없는 상태에서 주차 브레이크 레버를 당겨 가파른 언덕길에서 제동이 되는지 점검하십시오.
- 평탄하고 안전한 장소에 주차시킨 후, 주차 브레이크가 완전히 해제된 상태에서 주차 브레이크 레버를 20kg의 힘으로 당겼을 때 5~7회 “딸깍” 거리는지 확인하십시오.

주차 브레이크 점검값이 정상범위에서 벗어나거나 언덕길에서 제동이 되지 않을 때는 자사 직영 서비스센터 또는 서비스협력사에 정비를 의뢰하십시오.



주 의

주차 브레이크 레버가 당겨진 상태에서 주행하면 브레이크 라이닝이나 패드의 과도한 마모의 원인이 됩니다.

연료 필터(디젤 차량)

● 연료 필터의 교환

연료중에 불순물이 혼입되면 인젝션 펌프와 노즐에 손상을 입히고 마모가 쉽게되어 기능을 저하시킵니다. 연료필터는 정기점검 주기표의 주기대로 교환하십시오. 그리고 연료필터를 교환할 경우에는 공기빼기가 필요합니다. 교환 후에는 반드시 공기빼기를 하십시오.



OPU052045

- 엔진을 시동시킨 후 연료 필터 경고등이 소등되었는지 점검하십시오.
- 물빼기를 할 때는 연료가 주위에 묻지 않도록 하십시오.
- 주위에 묻은 연료 등을 잘 닦아주십시오.

■ 물빼기

연료필터 내에 고여 있는 물이 규정량이상이 되면 계기판의 연료필터 경고등이 점등됩니다. 이때는 다음 순서대로 반드시 물빼기를 하여 주십시오.

- 연료 필터 밑에 물받이를 놓아 주십시오.
- 연료필터의 하단부를 돌려 물을 빼내십시오.
물을 뺀 후에는 센서부를 확실하게 잠그십시오.



경 고

- 연료필터 내에 물이 고였을 때 적절한 시기에 배출시키지 않으면, 연료필터 내에 있는 물이 연료공급계통에 들어가 연료계통 및 엔진의 연료분사장치, 연료펌프 등에 치명적인 손상을 일으킬 수 있습니다.
- 물빼기용 플러그에서 물과 연료가 동시에 배출하므로, 작업 시 주위에 불꽃이나 화염을 가까이 하지 마십시오.
- 플러그를 잠근 후 연료누설 여부를 확인하고, 주위에 연료가 흘렀을 경우에는 잘 닦아 주십시오.
- 연료필터 경고등이 점등된 경우, 물빼기 작업을 하기 어려울 때는 자사 직영 서비스센터 또는 서비스협력사에서 작업을 실시하십시오.

공조 장치용 에어필터(사양 적용시)



2PUA5001

● A 타입-여과지 타입

1. 후드를 열어 주십시오.
2. 대쉬 패널에서 에어인렛덕트의 너트를 분리 하십시오.
3. 에어인렛덕트 어셈블리(①)를 분리 하십시오.
4. 먼지 여과지(②)를 분리 하십시오.

정기점검 주기에 따라 점검하십시오.
특히, 비포장 도로나 먼지가 많은 도로에서 주행하면 먼지가 많이 흡입되므로 철저히 관리하여 주십시오.



1PUA5024

● B 타입-세척 가능 타입

1. 후드를 열어 주십시오.
2. 대쉬 패널에서 에어인렛덕트의 너트를 분리 하십시오.
3. 에어인렛덕트 어셈블리(①)를 분리 하십시오.
4. 여과지(②)를 분리한 후 물이나 압축공기를 이용하여 세척 하십시오.
(단, 물로 세척 할 경우 건조 후 장착 하십시오.)

정기점검 주기에 따라 점검하십시오.
특히, 비포장 도로나 먼지가 많은 도로에서 주행하면 먼지가 많이 흡입되므로 철저히 관리하여 주십시오.

전구의 교환

비상시를 대비하여 아래 규격의 전구를 준비하십시오.

램프류 교환은 반드시 시동키를 LOCK 위치에 두거나 키를 빼고, 주차브레이크를 작동시킨 후 안전한 곳에서 교환하십시오.

● 전구의 용량

■ 1톤

종 류		규격(W)	비고
차량 앞면	전조등	60/55	
	방향지시등/차폭등	21/5	
차량 뒷면	방향지시등(옆)*	5	
	안개등*	35	
	방향지시등	27	
실내 등	제동등/미등	27/8	
	후진등	27	
	번호등	10	
기타	실내등(앞)	10	오버헤드 콘솔
	실내등(중앙)*	10	
기타	작업등*	10	

* : 사양 적용시

■ 1.2톤

종 류		규격(W)	비고
차량 앞면	전조등	60/55	
	안개등*	27	
	방향지시등/차폭등	28/8	
차량 뒷면	방향지시등(옆)*	5	
	방향지시등	28	
	제동등/미등	27/8	
실내 등	후진등	28	
	번호등	10	
	앞	10	
기타	중앙*	10	
	뒤(형광등)*	10	
기타	작업등*	10	

* : 사양 적용시

- 반드시 규정된 용량의 전구를 사용하십시오.
- 전조등, 제동등 등의 램프는 우천시 주행과 세차 등의 사용 조건하에서 렌즈 내면이 일시적으로 흐려질 수 있습니다. 이것은 램프 내부와 외기의 온도차에 따른것으로 우천시 등의 창유리가 흐려지는 것과 동일한 현상으로 기능상의 문제는 없습니다. 다만 렌즈 내면에 큰 물방울이 있는 경우나 램프 내부에 물이 들어간 경우는 자사 직영 서비스센터 또는 서비스협력사에 문의해 주십시오.



경 고

- 전구가 단선되거나 손상되면 즉시 규격에 맞는(용량 및 색깔) 새것으로 교환하시고, 못쓰게 된 전구는 조심스럽게 처리하십시오.
- 전구를 점검·교환하기 이전에 차량이 갑자기 움직이거나 전기 충격으로 인한 감전 사고의 위험을 방지하기 위해 주차 브레이크 페달을 확실하게 밟아 놓고 시동 스위치를 「LOCK」에 위치하십시오.



OJU052025

● 전조등, 방향지시등/차폭등

일정한 자격과 시설을 갖추지 않은 경우에는 가까운 자사 직영 서비스센터 또는 서비스협력사에 의뢰하십시오.

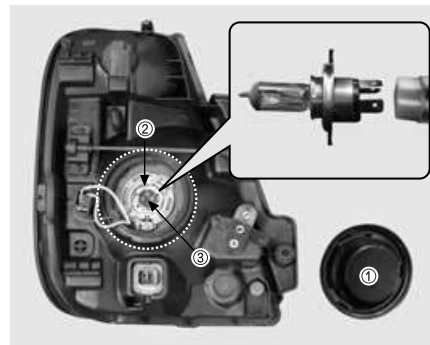

1PUA5026

● 전조등의 교환

1. 주차 브레이크 레버를 확실하게 당겨 놓고, 시동 스위치를 LOCK 위치 또는 빼 놓으십시오.
2. 전조등 및 조명을 끄십시오.
3. 후드를 열고 너트를 풀후 전조등 본체를 분리하십시오.
4. 커넥터를 분리하십시오.
5. 커버(①)를 돌려 분리하십시오.
6. 전구를 연결된 커넥터의 지지스프링(②)을 누르면서 뒷쪽으로 빼내십시오.
7. 전조등(③)을 빼십시오.
8. 새 전구로 교환하신 후 분리의 역순으로 장착하십시오.

※ 반드시 전조등 본체 전체를 교환하신 후에는 램프의 상하좌우 각도(전조등 에어밍)를 조절하여야 합니다. 가까운 자사 직영 서비스센터 또는 서비스협력사에 의뢰하십시오.



OPU072300

■ 할로겐 전구 교환시 주의사항

- 전구가 식은 다음 교환하십시오.
- 전구의 유리부분을 손으로 잡지 마십시오.
- 항상 조심스럽게 다루시고 긁힘과 마찰을 피하십시오.
- 전구가 켜진 상태라면 액체가 닿지 않도록 하십시오.
- 전구는 전조등에 장착되었을 때만 작동해야 합니다.
- 전구 교환 시 보안경을 착용하십시오.



주 의

오일 찌꺼기가 묻으면, 전구 과열 및 켜진 상태에서는 파열의 원인이 될 수 있습니다.



경 고

할로겐 전구는 압력이 가해진 가스를 지니고 있어, 깨질 경우 유리 조각들이 날릴 수 있습니다.



1PUA5028

● **방향지시등/차폭등의 교환**

1. 전조등 교환방법을 참조하여 전조등 본체를 분리하십시오.
2. 방향지시등/차폭등 커넥터를 분리하십시오.
3. 방향지시등/차폭등 소켓을 반시계 방향으로 45° 돌려서 분리하십시오.
4. 전구를 빼내십시오.
5. 새 전구로 교환하신 후 분리의 역순으로 장착하십시오.

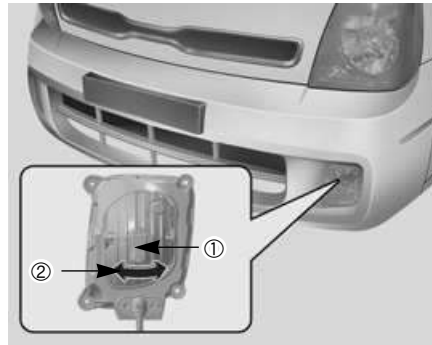

OPU052029

● **안개등 교환**(사양 적용시)

1. 주차 브레이크 레버를 확실하게 당겨 놓고, 시동 스위치를 LOCK 위치 또는 빼 놓으십시오.
2. 안개등을 끄십시오.
3. 앞범퍼 뒷쪽에서 안개등 커넥터(①)를 분리하십시오.
4. 안개등 소켓(②)을 반시계방향으로 45° 돌려서 소켓을 분리하십시오.
5. 전구를 빼내십시오.
6. 새 전구를 교환하신 후 분리의 역순으로 장착하십시오.

안개등을 교환할 때는 할로겐 전구 교환 시 주의사항을 참고하십시오.

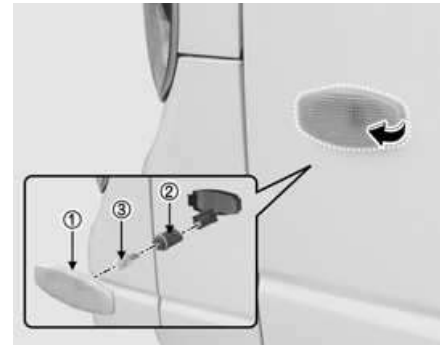

2PUA5002

● **방향지시등(옆)**(사양 적용시)

1. 주차 브레이크 레버를 확실하게 당겨 놓고, 시동 스위치를 「LOCK」 위치 또는 빼 놓으십시오.
2. 조명스위치를 끄십시오.
3. 납작한 드라이버를 이용하여 방향지시등 커버(①)를 분리하십시오.
4. 방향지시등 소켓(②)을 반시계 방향으로 45° 돌려서 소켓을 분리하십시오.
5. 전구(③)를 당겨서 빼내십시오.
6. 새 전구를 교환하신 후 분리의 역순으로 장착하십시오.

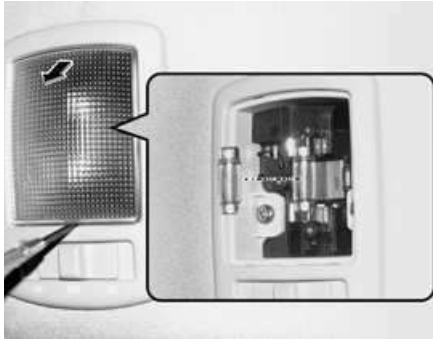

1PUA5031

● 실내등의 교환(사양 적용시)

1. 납작한 드라이버를 이용하여 실내등 본체로부터 커버를 부드럽게 들어 올리십시오.



주의

드라이버를 끼워 커버를 분리할 때 커버가 손상되지 않도록 조심하십시오.



경고

실내등 작업시 반드시 'OFF' 상태로 하여 손의 화상이나 전기 충격을 피하십시오.

2. 전구를 그대로 잡아당겨 분리하십시오.
3. 소켓에 새로운 전구를 장착하십시오.
4. 실내등 본체와 커버를 잘 맞추고 커버를 눌러 끼우십시오.

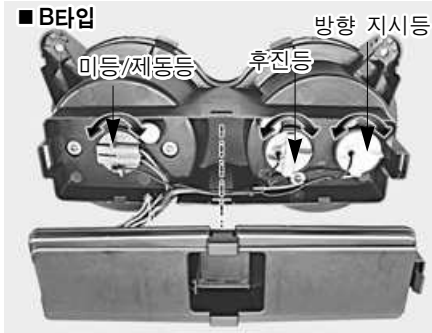
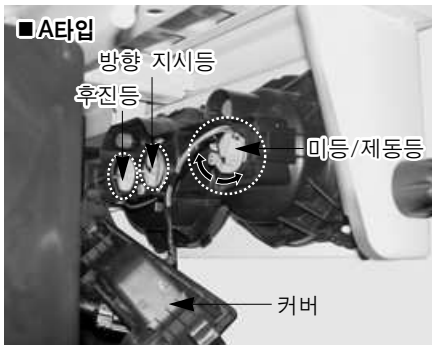

1PUA5034/1PUB5034

● 뒤 콤비네이션 램프의 교환

1. 램프 본체 뒷부분의 커버를 분리 하십시오.
2. 전구소켓을 반시계 방향으로 45° 돌려 빼낸 후 전구를 눌러서 반시계 방향으로 45° 돌려서 분리하십시오.
3. 새 전구를 역순으로 장착 하십시오.

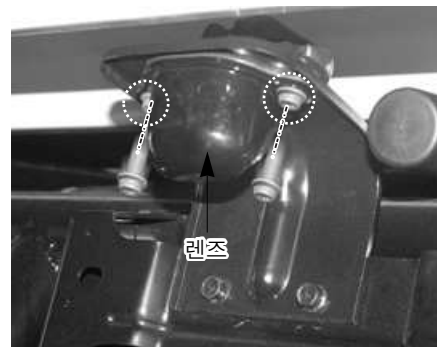

1PUA5032

● 번호등 교환

1. 스크류를 풀 후 렌즈를 분리하십시오.
2. 전구를 눌러서 반시계 방향으로 45° 돌려서 전구를 분리하십시오.
3. 새 전구를 역순으로 장착하십시오.

배출가스 허용기준

● 유해 배출가스

유해 배출 가스란 엔진내부에서 연료가 연소되는 과정에서 발생하는 배출가스로, 이 중 인체에 해로운 영향을 끼치는 일산화탄소, 탄화수소, 질소산화물, 매연 등은 법적 규제치를 두어 관리·규제하고 있습니다.

허용기준 초과시는 개선명령 및 과태료 부과 등 법적인 제재를 받게 됩니다.

■ 운행차 배출가스 허용 기준

사용연료	차 종		일산화탄소	탄화수소	매 연		공 기 과 잉 물
					여지반사식	광투과식	
휘발유, 가스	경자동차		1,0% 이하	150ppm 이하	-	-	1±0,10이내.
	승용자동차		1,0% 이하	120ppm 이하	-	-	다만, 기화기식 연료공급장치 부착자동차는 1±0,15이내.
	승합·화물·특수자동차	소형	1,2% 이하	220ppm 이하	-	-	촉매 미부착 자동차는 1±0,200이내
		중형·대형	2,5% 이하	400ppm 이하	-	-	
경유	경자동차 및 승용자동차		-	-	20% 이하	20% 이하	
	승합·화물·특수자동차	소형·중형·대형	-	-	20% 이하	20% 이하	

비고: 1. 상기 규정치 이상 방출하는 차량은 법적인 제재조치를 받게 됩니다.

2. 매연측정은 과급기(터보차저: Turbochargers) 및 중간냉각기(인터쿨러: Intercooler)를 부착한 자동차에 대하여는 5% 가산 적용됩니다.

3. 희박연소(Lean Burn) 방식을 적용한 자동차는 공기과잉률 기준 미적용됩니다.

4. 상기 기준은 수시점검 및 정기검사에 한하며, 정밀검사시에는 대기환경보전법 시행 규칙 제78조 및 별표 21의 규정이 적용됩니다.

● 자동차의 종류 (운행차 기준)

- 운행차배출허용기준의 차종 구분은 자동차관리법 제3조 1항 및 같은 법 시행규칙 제2조에 따름

1. 경자동차: 배기량 1000cc 미만인 길이 3.6m, 너비 1.6m, 높이 2.0m 이하인 자동차
2. 승용자동차: 10인 이하를 운송하기에 적합하게 제작된 자동차
3. 승합자동차: 11인 이상을 운송하기에 적합하게 제작된 자동차
4. 화물자동차: 화물을 운송하기에 적합하게 제작된 자동차
5. 특수자동차: 견인, 구난 등 특수한 작업을 수행하기에 적합하게 제작된 자동차로 승용·승합·화물 자동차가 아닌 자동차

※ 승합·화물·특수자동차의 소형은 다음과 같으며 그 외는 중형 또는 대형으로 분류됨

승합자동차(소형): 승차정원이 15인 이하인 것으로, 길이 4.7m, 너비 1.7m, 높이 2.0m 이하

화물자동차(소형): 최대적재량이 1톤 이하인 것으로, 총중량이 3.5톤 이하

특수자동차(소형): 총중량이 3.5톤 이하

※ 비고: 엔진후드 안쪽에 부착된 배출가스표지판의 차종 구분은 제작차 기준으로 차량에 따라 운행차 기준과 상이할 수 있습니다. 자세한 사항은 자사 직영 서비스센터에 문의하십시오.

배출가스 저감을 위한 차량관리

● 배출가스 저감을 위한 주의사항

유해 배출가스는 차량의 정비상태, 특히 엔진 상태의 양호 여부에 직접적인 영향을 받으므로, 차량의 생산 또는 검사과정에서 완전하게 조정되었다 하더라도 운행정도에 따라 엔진의 상태가 변화되어 유해 가스 배출량이 증가될 수 있습니다.

이를 예방하기 위해 필수적으로 이행되어야 할 사항은 다음과 같습니다.

- 자사에서 실시 요망하는 차량 점검 사항을 철저히 이행하십시오.
- 배출가스 제어장치와 관련된 점검정비는 반드시 자사 직영 서비스센터 또는 서비스협력사에서 실시하고 절대 임의 조정하지 마십시오.
- 연료가 전혀 없을 때까지 주행하지 마십시오.
- 엔진 점검 정비시 또는 배출가스 측정시 약 5분정도 엔진 시동을 걸어 엔진이 정상가동 온도(80~95°C)로 가열된 상태에서 점검 및 측정하십시오.
- 밀어 시동걸기, 언덕길에서 내려오며 시동걸기를 하지 마십시오.
- 외기가 높을때 가능한 장시간의 저속 엔진 가동을 삼가하여 주십시오.

● 매연 저감을 위한 주의사항

- 매연 방지는 물론 차량의 성능 보장과 수명 연장을 위하여 정기점검 주기표에 따라 점검 정비하십시오.
- 과도한 적재는 매연의 발생은 물론 엔진에 무리를 주어 수명을 단축합니다.
- 출력을 높이기 위해 분사량을 기준치 이상으로 증가시키면 매연이 증가되고 엔진고장을 일으킵니다. 또한 연료 펌프의 봉인을 뜯는 것은 금지되어 있으니 임의로 조정하지 마시고 자사 직영 서비스센터 또는 서비스협력사에서 점검 정비하십시오.
- 밸브간극이 넓으면 공기량이 부족하여 매연이 발생되므로 정기점검 주기에 따라 자사 직영 서비스센터 또는 서비스협력사에서 점검 정비하십시오.

● 소음기의 점검

소음기는 엔진으로부터 배출되는 배기각스의 온도와 압력을 낮추고 배기소음을 줄여주기 위한 장치입니다. 만약 정상적인 배기음이 아닌 소음이 날 경우에는 소음장치 고정볼트의 느슨함 여부, 소음장치에 구멍이 생기지 않았나 확인하신 후 이상 발생시 자사 직영 서비스센터 또는 서비스협력사에서 점검 및 교환하십시오.



경 고

소음 과다발생 및 소음기 탈거행위는 소음 허용 기준을 초과할 뿐만 아니라 정비명령 및 고발의 대상이 되고 배기관외의 고열, 고압으로 인한 화재 및 사고의 위험이 있습니다. 반드시 정상적인 배기음이 나도록 하십시오.

배출가스 제어장치의 관리 및 정비

배출가스 제어 관련 부품중에서 특히 다음의 항목들은 반드시 정기 점검 주기표에 따라 점검 및 교환을 하십시오.

■ 점화 플러그(LPG 차량)*

점화플러그가 불량하면 불완전연소로 인한 엔진부조, 유해 배출가스 증가 등을 야기시키므로 정기 점검 주기표에 따라 점검 또는 교환하십시오.



주의

점화플러그는 반드시 지정된 형식을 사용하십시오. 다른 형식의 점화플러그를 사용할 경우, 차량의 성능저하 및 고장을 야기시킬 수 있습니다.



경고

화상을 입을 수 있으므로 점화플러그를 점검 및 분리, 장착할 때는 엔진이 충분히 식은 다음 실시하십시오.

■ 에어클리너

엘리먼트는 수시로 점검하여 청소하고 상태에 따라 교환하십시오.
(5장, 에어클리너 엘리먼트의 점검 참조)

■ 크랭크 케이스 통풍호스(LPG 차량)*

항상 청결하게 유지하고, 호스에 열이나 기계적 손상이 가지 않도록 하십시오.

■ 촉매 변환 장치(사양 적용시)

다음 사항을 꼭 지키십시오

- 디젤 차량은 정상적으로 판매되는 경우만을 사용해야 합니다.
- 엔진을 항상 최상의 상태로 유지하십시오.
- 시동이 걸리지 않거나 시동성능이 좋지 않은 경우 등 엔진 오작동의 가능성이 있다고 판단되면 차량 운행을 하지 마십시오.
- 엔진의 갑작스런 출력저하, 비정상적인 소음 유발, 엔진시동의 어려움 및 배기장치계에 이상 소음이 발생할 때는 즉시 자사 직영 서비스센터 또는 서비스협력사에 점검 및 정비를 의뢰하십시오.

- 연료가 전혀 없을 때까지 주행하지 마십시오.
- 엔진을 10분 이상 빠르게 공회전하거나, 정상 공회전을 20분 이상 하지 마십시오.
- 차량 주행중에 절대로 시동 스위치를 끄지 마십시오.
- 밀어 시동 걸기, 언덕길에서 내려오며 시동걸기를 하지 마십시오.
- 차량의 무리한 고속 주행을 하지 마십시오.
- 촉매 장치를 탈거한 상태로 운행하거나 성능이 다된 촉매장치로 운행하지 말고 철저한 정기 점검 및 교환을 하십시오.
- 엔진이나 배기제어 시스템의 어떤 부품도 개조 하거나 함부로 변경하지 마십시오.



주의

이런 주의사항이 지켜지지 않으면 촉매장치 및 차량 손상이 초래될 수 있습니다. 또한 이로 인해 보증을 받지 못할 수도 있습니다.



경고

차량을 잔디, 낙엽, 종이, 카펫, 기름등과 같은 가연성 물질 위에 주차 또는 정차시키지 마십시오. 특정 조건하에서 뜨거운 배기가스나 배기관에 의해 발화 될 수도 있기 때문에 화재의 위험이 있습니다.



경고

- 엔진 작동 중 또는 시동을 끈 직후에는 촉매장치나 그 밖의 배기장치는 고온이므로 사람의 신체가 촉매/배기장치에 닿지 않게 하십시오. 화상위험이 있습니다. 또한 배기장치 주변의 방열판을 제거하거나 언더실링이나 방청코팅을 하지 마십시오. 특정 조건에서 화재의 위험이 있습니다.
- 머플러(촉매변환장치 포함)의 탈거 및 소음 과다발생은 정비 명령 및 고발의 대상이 되고, 배기관외 고열, 고압으로 인한 화재 및 사고의 위험이 있습니다. 반드시 정상적인 배기음이 나도록 하십시오.

● 디젤 매연 필터 장치(사양 적용시)

디젤 매연 필터는 차량에서 나오는 매연을 제거해주는 장치입니다.

매연 필터 장치는 소모품인 공기필터와는 다르게, 차량의 운행조건을 이용한 연소(산화)방법, 즉 전자제어장치의 강제 연소 및 중/고속 운전시 발생하는 배기가스의 온도 상승원리를 이용하여 매연을 자동으로 연소(산화)시켜 제거하는 장치입니다. 그러나, 장기간 저속 운행만 지속한 경우, 배기가스 온도가 낮아 쌓인 매연이 자동으로 제거되지 않을 수 있으며, 이로 인해 전자제어장치의 매연 측정량 범위를 벗어나게 되면, 강제연소도 이루어 질 수 없어 엔진경고등이 점멸될 수 있습니다.

만약, 엔진 경고등이 점멸할 경우, 60km/h 이상 또는 변속기를 2단 이상으로 하여 1500~2500rpm으로 약 25분 이상 주행하면 점멸이 해제될 수도 있습니다.

만약 그래도 엔진 경고등 점멸이 해제되지 않으면 가능한 빨리 가까운 직영 서비스센터 또는 서비스 협력사를 방문하여 매연 필터 장치 점검을 받으십시오.

점멸 상태에서 지속 운행시 매연 필터의 손상 및 연료소비에 악영향을 미칠 수 있습니다.

06

| 제 원

- 제원 6- 2
- 타이어 소비 효율 등급 6- 4
- 추천오일 제원표 6- 5
- 차대번호(VIN) 6- 7
- 엔진번호 6- 7
- 자기 인증 라벨 6- 7

제원

● 차량 크기

단위 : mm

항 목		길 이		
		1톤(초장축 표준캡)	1톤(장축 더블캡)	1.2톤(초장축 표준캡)
전 장		5,125	4,810	5,455
전 폭		1,740	1,740	1,750
전 고		1,995	1,995	2,085
윤 거	전	1,490	1,490	1,470
	후	1,340	1,340	1,270
축 거		2,615	2,415	2,810

* 위 자료는 2륜 구동차량 기준입니다.

● 타이어

공기압 단위 : kg/cm² (psi)

구분	항 목		1 톤				1.2톤	
			장축 S/C, K/C 초장축 S/C, K/C	장축, 초장축(D/C) LPG	고상(S/C, K/C, D/C)		S/C	K/C
장착 타이어, 예비 타이어	앞	형 식	195R15-8PR	195R15-8PR	6.50R15-10PR	195R15-8PR	6.50R16LT-10PR	
		공기압	3.1(45)	3.1(45)	4.2(60)	3.5(50)	4.7(67)	
	뒤	형 식	5.00R12-8PR	145R13C-8PR	6.50R15-10PR	195R15-8PR	5.50R13-8PR	
		공기압	4.0(57)	4.0(57)	5.0(72)	4.0(57)	3.6(52)	

* S/C: 표준캡, K/C: 킹캡, D/C: 더블캡

* 예비 타이어는 차량에 장착된 타이어와 동일 규격의 타이어가 1개씩 지급됩니다.

● **타이어(특장차량)**

공기압 단위 : kg/cm² (psi)

구분	항 목		1 톤		1.2톤
			2WD	4WD	2WD
장착 타이어,	앞	형 식	195R15-8PR	195R15-8PR	6.50R16-10PR
		공기압	3.1(45)	3.5(50)	4.7(67)
예비 타이어	뒤	형 식	145R13-8PR	195R15-8PR	5.50R13-10PR
		공기압	4.0(57)	4.0(57)	5.4(77)

※ 특장차량

- 1톤급 2WD : 냉동차, 플러스냉동차, 냉장차, 왕바디, 미단이 탑재, 일반 덤프, 파워게이트, 활어차, 홀로리 등
- 1톤급 4WD : 일반 덤프, 3방 덤프, 홀로리 등
- 1.2톤급 2WD : 냉동차, 냉장차, 플러스 냉장차, 왕바디, 파워게이트 등

※ 예비 타이어는 차량에 장착된 타이어와 동일 규격의 타이어가 1개씩 지급됩니다.

타이어 소비 효율 등급

타이어 제조사	사이즈	대응 형식	타이어 소비 효율 등급	
			회전저항(RRC)	젖은 노면 제동력(G)
한국(Hankook)	195R15 106/104R	195R15-8PR	4	2
한국(Hankook)	145R13C 88/86R	145R13-8PR	5	3
한국(Hankook)	5.00R12LT 83/82P	5.00R12-8PR	5	2
한국(Hankook)	6.50R16LT 108/107M	6.50R16-10PR	5	3
한국(Hankook)	5.50R13LT 91/89P	5.50R13-8PR	5	2
한국(Hankook)	550R13 94/93P	5.50R13C-10PR	5	2
금호(Kumho)	195R15LT 106/104R	195R15-8PR	4	3
금호(Kumho)	5.00R12 83/82P	5.00R12-8PR	5	3
금호(Kumho)	195R15 106/104R	195R15C-8PR	4	4
금호(Kumho)	6.50R15 107/105R	6.50R15-10PR	4	3
금호(Kumho)	195R15 106/104R	195R15C-8PR	4	2
금호(Kumho)	5.00R12LT 83/82P	5.00R12-8PR	5	4
금호(Kumho)	5.50R13 94/93P	5.50R13C-10PR	5	3
금호(Kumho)	145R13C 88/86R	145R13-8PR	5	4

- ※ 회전저항(RRC) : 타이어에 걸리는 하중에 대한 회전저항의 비
- 1~5등급까지 있으며 1등급에 가까울수록 소비 효율이 높아집니다.
- ※ 젖은 노면 제동력(G) : 기준 타이어 대비 시험대상 타이어의 젖은 노면 제동성능 비율
- 1~5등급까지 있으며 1등급에 가까울수록 젖은 노면에서의 제동력이 좋습니다.
- ※ 타이어 사이즈가 동일하더라도 효율등급이 다를 수 있습니다.
또한 일부 정보가 사전통보없이 변경될 수 있으므로 홈페이지를 참고하십시오.

추천오일 제원표

단위 : 리터(l)

종 류	디젤 엔진		LPG 엔진	추 천 사 양	
	1톤	1.2톤			
연료탱크*1	60/65	65	71	디젤 : 경유 LPG : LPG	
엔진오일(오일필터 포함)*2	7.4	7.4	5.1	디젤 : ACEA 품질등급 C3급*5 LPG : ILSAC 품질등급 GF-4 급 이상, API SM 급*5, SAE 5W-20	
냉각수(엔진 용량)*3	3.6	3.6	2.5	에틸렌 글리콜계 알루미늄 라디에이터 용	
변속기 오일	수동변속기(2WD/4WD)	2.2	2.2	1.95	SAE 75W/85(무교환용), API SERVICE GL-4
	수동변속기(PTO장착)(2WD/4WD)	2.6	2.6	-	
	4WD(트랜스퍼 케이스)	1.2	-	-	SAE 75W/85(무교환용), API SERVICE GL-4
	자동변속기	10	-	-	APOLL OIL ATF RED-1K
디퍼런셜 오일	LD(차동잠금장치) 미장착차량	1.6	1.6	1.6	API GL-5/SAE 90 STD 오일
	LD(차동잠금장치) 장착차량	1.6	1.6	1.6	
	4WD(앞)	1.3~1.4	-	-	
파워 핸들 오일	1.1~1.2	1.1~1.2	1.1~1.2	PSF - III	
브레이크/클러치 액(사양 적용시)	0.35	0.35	0.35	DOT-3 또는 DOT-4	

참조)

- 연료탱크(1톤)의 용량은 다음과 같습니다.
 - 60리터 : 장축(더블캡), 초장축(더블캡), 고상(표준캡, 킹캡, 더블캡)
 - 65리터 : 장축(표준캡, 킹캡), 초장축(표준캡, 킹캡)
- 엔진 오일 용량은 일반적인 오일 교환시 주입되는 용량 기준입니다.
- 냉각수 용량은 엔진에 들어가는 용량임(라디에이터 및 히터 용량은 제외됨).
- SM급 엔진 오일이 없을 경우 SL급 엔진 오일을 사용하십시오.
- ACEA규격 엔진 오일이 없을 경우, 제한적으로 APICH-4 이상의 엔진 오일 사용하십시오.



주 의

- 각 기관의 원활한 작동과 내구를 위해 자사 순정오일을 사용하십시오. 자사에서 지정하는 순정부품(엔진오일, 변속기오일 등)을 사용하지 않거나 불량연료를 사용했을 경우에는 차량에 치명적인 손상을 줄 수 있습니다.
- 오일을 사용할 때는 점도분류와 품질 등급을 동시에 만족시키는 오일을 사용하십시오.
- 오일을 점검 교환할 때에는 기재된 용량(ℓ)은 참고만 하시고 오일량을 측정하는 게이지를 이용하여 확인하십시오. 「F」선에 가까이 주입하시고 「F」선 이상 주입하지 마십시오. 기재된 용량(ℓ)은 차량내부의 전체 용량입니다.

■ 온도에 따른 엔진 오일 SAE 점도 분류표

온 도(°C)	-30	-20	-10	0	10	20	30	40	50
LPG 엔진									
									20W-50
									15W-40
									10W-30
									5W-20, 5W-30
디젤엔진									
									15W-40
									10W-30
									5W-30
									0W-30*

차대번호(VIN)

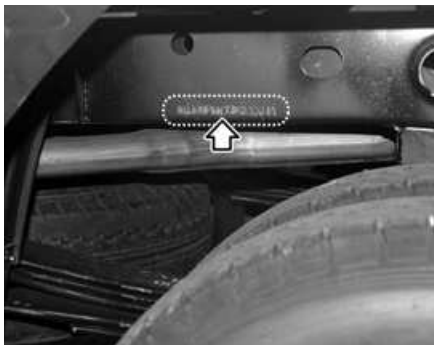

1PUA6001

● 차대번호

차대번호 즉, VIN(Vehicle Identification Number)은 차량의 등록이나 차량의 소유권을 유지하는데 필요한 모든 법적인 사항에 사용됩니다.

차체에 타각되어 있는 차대번호와 등록증에 기록되어 있는 차대번호는 일치해야 합니다.

- 1톤, 1.2톤 :

우측 뒷타이어 부분의프레임에 타각되어 있습니다.

엔진번호

■ LPG 엔진

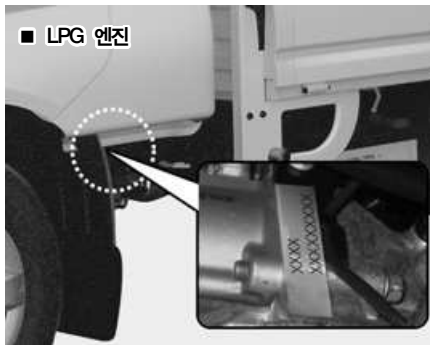

■ 디젤엔진



OPU069007/OPU062003

● 엔진번호

엔진번호는 엔진의 실린더 블록 상단에 타각되어 있습니다.

자기 인증 라벨



1PUA6004

안전기준 적합라벨은 본차량이 대한민국의 자동차 관리법령에 적합하게 제작되었음을 알려드립니다.

안전기준 적합라벨은 운전석 좌석 차체면에 붙어 있습니다.



|색 인

1일 1회 일상점검 실시.....	1- 3
4륜 구동 작동 방법.....	3- 38
4륜 구동 차량의 운행.....	3- 40
4륜 구동장치.....	3- 36



개폐방법

- 도어..... 2- 6
- 연료 주입구..... 2- 11
- 유리창 개폐장치..... 2- 9
- 적재함..... 2- 16
- 후드..... 2- 15

경고등 및 표시등..... 2- 59

경제적 운행..... 3- 13

계기판

- 경고등 및 표시등..... 2- 59
- 구간거리계/적산거리계..... 2- 58
- 속도계/회전계/냉각수 수온계/연료계..... 2- 57

고장이 나면..... 4- 23

교차로나 철도 건널목을 건널 때..... 1- 13

구간거리계/적산거리계..... 2- 58

규격타이어 장착 및 타이어 공기압 수시점검..... 1- 4

글로브 박스..... 2- 92

기타 주의사항..... 1- 25



냉각수 점검..... 5- 19



다용도 보관함..... 2- 92

다용도 소켓..... 2- 91

도어..... 2- 6

동력인출(PTO)장치..... 2- 78

디퍼런셜 오일 점검..... 5- 22



리모콘 키..... 2- 4



미러..... 2- 51

밀폐된 공간에서의 워밍업 또는 차량점검 금지..... 1- 12



배출가스 규제와 차량관리

- 배출가스 저감을 위한 차량관리..... 5- 49
- 배출가스 허용기준..... 5- 48

배출가스 저감을 위한 차량관리..... 5- 49

배출가스 허용기준..... 5- 48

배터리 점검..... 5- 36

벨트점검..... 5- 22

브레이크

- 브레이크..... 3- 42
- 주차브레이크..... 3- 44
- ABS(Anti-Lock Brake System)..... 3- 45
- 차체 자세 제어 장치(ESC)..... 3- 47

- 급제동 경보 시스템 3- 51
- 브레이크/클러치 액 점검 5- 24
- 비상경고등 2- 70



- 사고 및 차량 화재시 응급조치 4- 26
- 선바이저 2- 89
- 속도계/회전계/냉각수 수온계/연료계 2- 57
- 수동변속기 오일 점검 5- 22
- 수동변속기 3- 24
- 순정부품의 사용 1- 14
- 스위치류
 - 동력인출(PTO)장치 2- 78
 - 비상경고등 2- 70
 - 실내등 2- 76
 - 실외 미러 서리제거(열선) 2- 77
 - 안개등 2- 73
 - 와이퍼 와샤 2- 74
 - 조명 2- 71

- 스티어링 휠 2- 48
- 시가라이터 2- 89
- 시계 2- 96
- 시동 스위치 3- 16
- 시트커버나 각종 비닐커버 작업시 배선이나 통풍구에 유의 1- 14
- 신차 길들이기 3- 14
- 실내등 2- 76
- 실외 미러 서리제거(열선) 2- 77



- 안개등 2- 73

- 안전벨트
 - 2점식 안전벨트 2- 32
 - 3점식 안전벨트 2- 30
- 안전벨트 착용 1- 6
- 안전운전요령 3- 2
- 안테나 2- 95
- 야간 정비등 2- 93
- 어린이 탑승시 주의사항
 - 어린이는 적정보호구 착용과 함께 뒷좌석에 1- 10
 - 차안에 어린이만 남겨두면 위험 1- 10
 - 키는 어린이 손에 닿지 않게 1- 10
- 어린이는 적정보호구 착용과 함께 뒷좌석에 1- 10
- 에어클리너 엘리먼트 점검 5- 23
- 에어필터 5- 41
- 엔진 오버히트(과열시) 4- 12
- 엔진번호 6- 6
- 엔진부의 명칭 5- 3
- 엔진시동 및 정지 3- 18
- 엔진시동이 안걸릴 때
 - 배터리 방전시 점프 스타트 요령 4- 2
 - 시동모터가 회전하지 않을 때 4- 2
 - 시동모터는 회전하나 시동이 걸리지 않을 때 4- 2
- 엔진오일 점검 5- 17
- 연료 주입구 2- 11
- 연료필터 5- 40
- 오디오 외부 입력 단자 2- 97
- 올바른 운전
 - 경제적 운행 3- 13
 - 신차 길들이기 3- 14
 - 안전운전요령 3- 2
 - 터보 장착 차량의 취급 요령 3- 14
 - 효과적인 운행 3- 7

올바른 운전자세	1- 5
와샤액 점검	5- 25
와이퍼 블레이드 점검	5- 26
와이퍼 와샤	2- 74
위험방지	
▪ 음주, 과로 운전 금지	1- 7
▪ 인화성, 폭발성 물질 차내방치 금지	1- 8
▪ 주,정차 중에 차내 수면금지	1- 7
▪ 주행중 엔진정지 금지	1- 8
▪ 창문 밖으로 손이나 얼굴 등을 내밀지 말것	1- 8
▪ 휴대전화기 사용요령	1- 9
유리창 개폐장치	2- 9
유리창 습기/성애제거방법	2- 87
음주, 과로 운전 금지	1- 7
응급 조치 요령	
▪ 고장이 나면	4- 23
▪ 사고 및 차량 화재시 응급조치	4- 26
▪ 엔진 오버히트(과열시)	4- 12
▪ 엔진시동이 안걸릴 때	4- 2
▪ 전기장치 고장	4- 4
▪ 차량견인	4- 21
▪ 타이어 펑크시의 조치	4- 14
인화성, 폭발성 물질 차내방치 금지	1- 8
일상점검	
▪ 엔진부의 명칭	5- 3
▪ 일상점검 항목	5- 5
일상점검 항목	5- 5



자가정비

▪ 냉각수 점검	5- 19
▪ 디퍼런셜 오일 점검	5- 22
▪ 먼지(실내유입) 여과기	5- 41
▪ 배터리 점검	5- 36
▪ 벨트점검	5- 22
▪ 브레이크/클러치 액 점검	5- 24
▪ 수동변속기 오일 점검	5- 22
▪ 에어클리너 엘리먼트 점검	5- 23
▪ 엔진오일 점검	5- 17
▪ 연료필터	5- 40
▪ 와샤액 점검	5- 25
▪ 와이퍼 블레이드 점검	5- 26
▪ 전구의 교환	5- 42
▪ 주차 브레이크 점검	5- 39
▪ 타이어 점검	5- 29
▪ 파워스티어링 오일량 점검	5- 24
자기 인증 라벨	6- 7
자동변속기	3- 26
재떨이	2- 90
적재함	2- 16
전구의 교환	5- 42
전기장치 고장	
▪ 메인 퓨즈	4- 5
▪ 실내 퓨즈	4- 5
▪ 퓨즈의 교환	4- 4
점검정비	5- 7
정기점검	
▪ 점검정비	5- 7
▪ 정기점검 주기표	5- 9

정기점검 주기표

- 가혹조건 5- 16
- 통상조건 5- 10

제원

- 엔진번호 6- 7
- 차대번호(VIN) 6- 7
- 추천오일 제원표 6- 5
- 자기 인증 라벨 6- 7

제원 6- 2

조명 2- 71

좌석 2- 18

좌석 및 안전장치

- 미러 2- 51
- 스티어링 휠 2- 48
- 안전벨트 2- 25
- 좌석 2- 18

주, 정차시 배기관 주변 화재 위험 1- 11

주,정차 중에 차내 수면금지 1- 7

주위 안전 확인 1- 11

주차 브레이크 점검 5- 39

주차시 바퀴에 고임목 설치 1- 12

주행

- 4륜 구동 작동 방법 3- 38
- 4륜 구동 차량의 운행 3- 40
- 4륜 구동장치 3- 36
- 브레이크 3- 42
- 수동변속기 3- 24
- 시동 스위치 3- 16
- 엔진시동 및 정지 3- 18
- 자동변속기 3- 26
- 차동잠금장치 3- 52

주행시 도어는 잠금 상태로 1- 11

주행전, 후 안전수칙

- 교차로나 철도 건널목을 건널 때 1- 13
- 밀폐된 공간에서의 위밍업 또는 차량점검 금지 1- 12
- 주, 정차시 배기관 주변 화재 위험 1- 11
- 주위 안전 확인 1- 11
- 주차시 바퀴에 고임목 설치 1- 12
- 주행시 도어는 잠금 상태로 1- 11

주행중 엔진정지 금지 1- 8

직영서비스센터 또는 지정 정비 협력업체 이용 1- 14



차대번호(VIN) 6- 7

차동잠금장치 3- 52

차량 개조 금지 1- 13

차량개조 및 정비시 주의사항

- 순정품(규격품)의 사용 1- 14
- 시트커버나 각종 비닐커버 작업시 배선이나 통풍구에 유의 1- 14
- 직영서비스센터 또는 지정 정비 협력업체 이용 1- 14
- 차량 개조 금지 1- 13
- 차체손질 1- 15
- 편의장비 추가 장착시 임의 배선 사용 금지 1- 13

차량견인 4- 21

차안에 어린이만 남겨두면 위험 1- 10

차체 손질 1- 15

차체 자세 제어 장치(ESC) 3- 47

창문 밖으로 손이나 얼굴 등을 내밀지 말것 1- 8

추천오일 제원표 6- 5

출발전 안전점검

- 1일 1회 일상점검 실시 1- 3
- 규격타이어 장착 및 타이어 공기압 수시점검 1- 4

- 안전벨트 착용 1- 6
- 올바른 운전자세 1- 5
- 좌석, 핸들, 미러 조정은 출발전에 1- 5

【=】

- 카매트 후크 2- 94
- 키 리모콘 키 2- 4
- 키는 어린이 손에 닿지 않게 1- 10
- 키의 사용방법 2- 3

【≡】

- 타이어 공기압 시스템(TPMS) 4- 9
 - 저압 타이어를 감지했을 때 4- 9
 - 타이어 공기압 감지 시스템이 이상이 있을 경우 4- 10
 - 타이어를 교체할 때 4- 11
- 타이어 점검 5- 29
- 타이어 펑크시의 조치
 - 부속공구 4- 14
 - 예비타이어 분리, 장착 4- 15
 - 잭 사용시 주의사항 4- 14
 - 타이어 교환방법 4- 16
- 터보 장착 차량의 취급 요령 3- 14

【ㅍ】

- 파워스티어링 오일량 점검 5- 24
- 편의장비 추가 장착시 임의 배선 사용 금지 1- 13
- 편의장치
 - 글로브 박스 2- 92
 - 다용도 보관함 2- 92

- 다용도 소켓 2- 91
- 선바이지 2- 89
- 시가라이터 2- 89
- 시계 2- 96
- 안테나 2- 95
- 야간 정비등 2- 93
- 재떨이 2- 90
- 카매트 후크 2- 94
- 오디오 외부 입력 단자 2- 97
- 폭설시 행동요령 4- 28

【ㅎ】

- 효과적인 운행
 - 겨울철 운행 3- 8
 - 고속도로 운행 3- 11
 - 야간주행 3- 7
 - 여름철 운행 3- 7
- 후드 2- 15
- 후방 주차 보조 시스템 2- 66
- 휴대전화가 사용요령 1- 9
- 히터 및 에어컨
 - 유리창 습기/성에제거방법 2- 87
 - 히터 및 에어컨 2- 81
- 히터 및 에어컨 2- 81